

# MOTORIZED WOOD BLIND

NベネウッドAT50

---

電動ウッドブラインド





# CONTENTS

---

## NベネウッドAT50

製品の特長 .....	3
製品全体図と部品名称	
モーター & コントローラー仕様 .....	4
製作可能寸法	
ブラケット寸法図	
ブラケット数	
ラダーコード・昇降コード本数	
重量計算式	
タタミ代計算式	
価格	
構造および各部の名称 .....	5
製品仕上り高さの目安表	
基本納まり図 .....	6
操作系統価格表 .....	7
基本配線図 .....	9
基本結線図 .....	11
通信スイッチ結線方法 .....	12
操作系統について	
操作系統対応表 .....	13
スイッチ操作	
スイッチ納まり図 .....	14
リモコン操作	
下限位置の設定方法 .....	15
アドレス設定方法 .....	16
スラットカラー見本 .....	17
部品カラー組み合わせ	

# NベネウッドAT50

## 製品の特長

### ●幅広いサイズ展開

製品最大幅2,400mm、高さ3,000mm、最大製作面積6㎡まで製作可能です。

### ●障害物停止リミット内蔵

下降中、ボトムレールが障害物に当たった際には、障害物停止機能により動作が停止します。

### ●様々な制御が可能

従来から使用されている接点スイッチ、無線操作が可能なFMリモコン、赤外線リモコンに加え、RS485通信方式を採用した通信スイッチが対応可能です。



## 製品全体図と部品名称

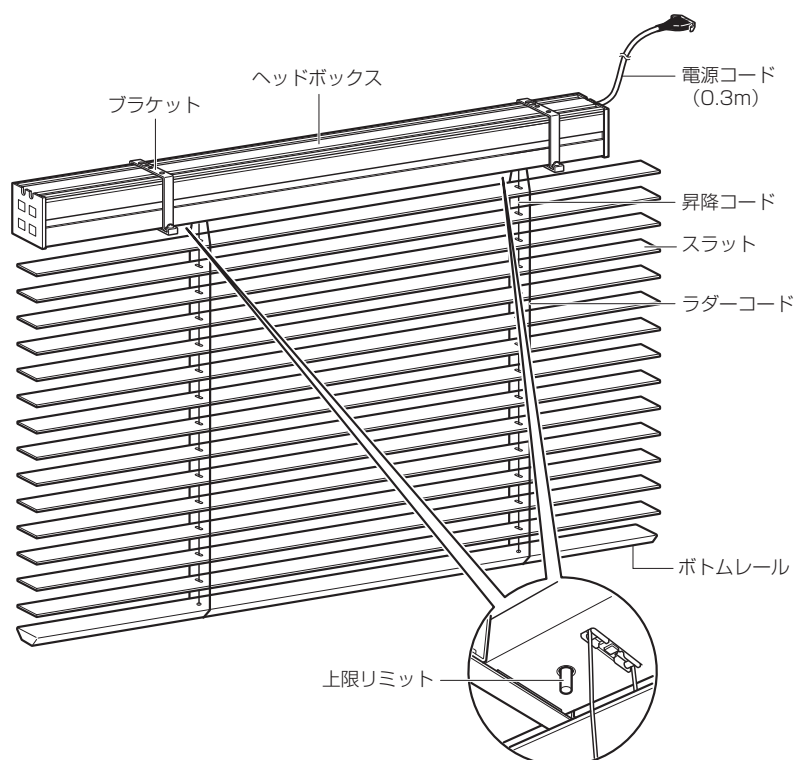

### ●ブラケット

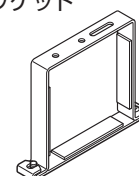

モーター & コントローラー仕様

定格電圧	V	AC100
定格周波数	Hz	50 / 60
定格トルク	製品幅 1,400mm以下	N・m 1.47
	製品幅 1,410mm以上	N・m 2.45
回転数	rpm	30
消費電力	作動時	W 38
	停止時	W 0.5以下
操作電圧	V	DC12
操作電流	mA	6
使用周囲温度	℃	0~50 (結露しないこと)
定格時間	秒	130

製作可能寸法

製品名	NベネウッドAT50 (ラダーコードタイプ)
スラット幅	50mm
製品幅	850~2,400mm
製品高さ	500~3,000mm
最大面積	6m <sup>2</sup> 以内
スラットカラー	16色 ※詳細はP17をご覧ください。

ブラケット寸法図

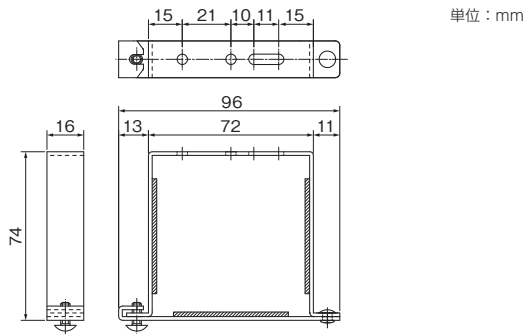

ブラケット数

製品幅 (mm)	850 ~ 1,200	1,210 ~ 1,600	1,610 ~ 2,300	2,310 ~ 2,400
個数	2	3	4	5

ラダーコード・昇降コード本数

製品幅 (mm)	850~950	960~1,200	1,210~1,400	1,410~1,600	1,610~2,400
ラダーコード本数	2	3	4	4	5
昇降コード本数	2	2	2	4	3

重量計算式 (kg)

製品幅 (mm)	重量計算式
850~1,400	製品面積 (m) × 1.65 + 製品幅 (m) × 1.05 + 1.7kg
1,410~2,400	製品面積 (m) × 1.65 + 製品幅 (m) × 1.07 + 2.3kg

タタミ代計算式 (mm)

製品高さ × 0.07 + 95

価格

価格は別途積算となります。  
弊社支店・営業所へお問い合わせください。

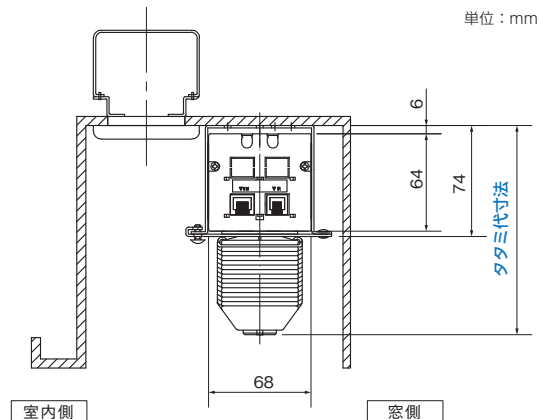

構造および各部の名称

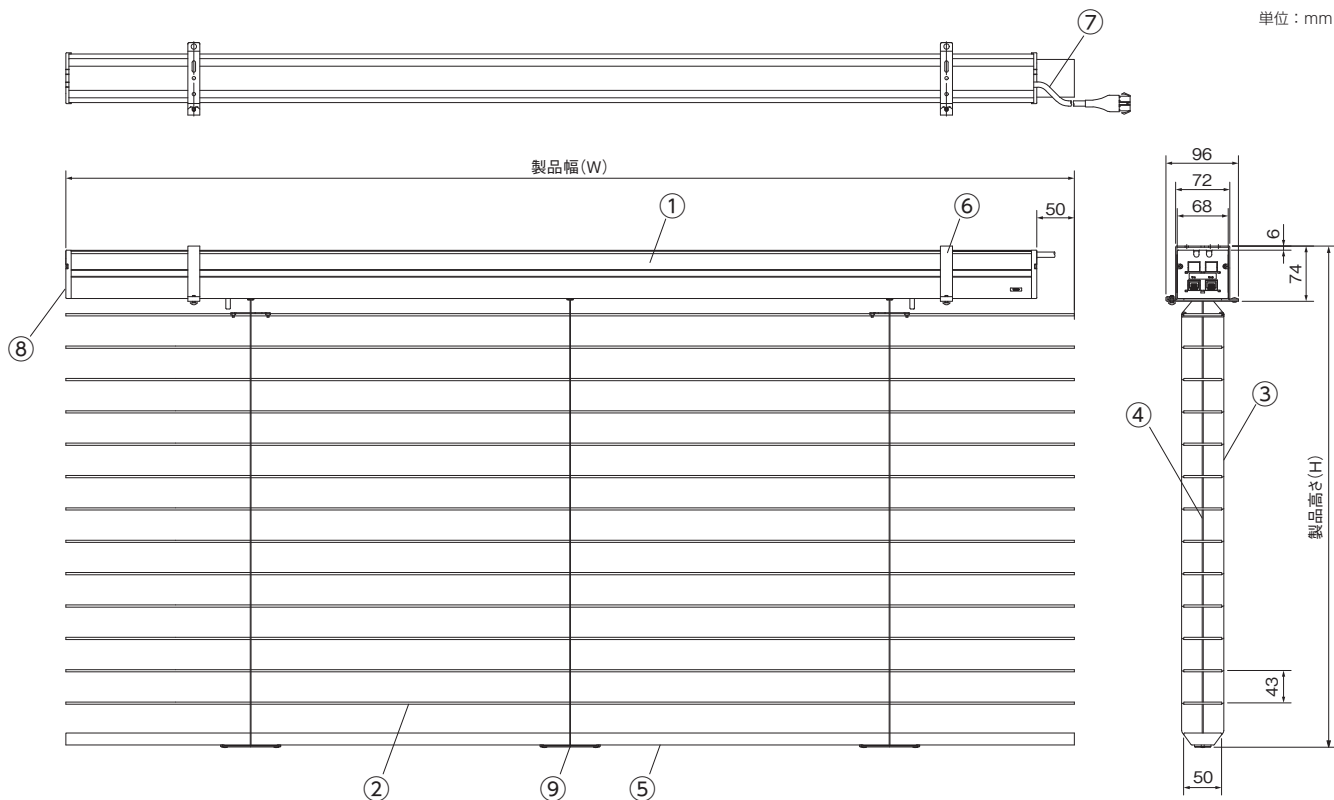

単位：mm

●製品仕様

No.	部品名	材質/仕様	カラー
①	ヘッドボックス	アルミニウム	シルバー
②	スラット	バスウッド	—
③	ラダーコード	化学繊維	—
④	昇降コード	化学繊維	—
⑤	ボトムレール	バスウッド	—
⑥	ブラケット	スチール	シルバー
⑦	電源コード	VCTF0.75sq × 3C (0.3m) ※	グレー
⑧	ヘッドキャップ	樹脂成型品	—
⑨	ボトムカバー	樹脂成型品	—

- 木材部品は十分に乾燥させ安定性の高い天然木を使用していますが、使用環境により若干の曲がり、反りが生じる場合がありますのでご了承ください。
- 複数の製品を連窓にしてご使用になる場合、各スラットの反り、曲がりによりスラットの角度が完全には揃わない場合があります。
- 高温多湿、結露が発生しやすいところ、火気のあるところでは使用しないでください。

※0.2mへの変更も可能です。ご注文時にご指定ください。

製品仕上がり高さの目安表

実際の製品仕上がり高さは、発注寸法の高さに対して下表の通りです。製品高さを決める際にご確認ください。

単位：mm

※製品の仕様特性上、誤差が生じることがあります。

発注寸法高さ	製品仕上がり高さ	発注寸法高さ	製品仕上がり高さ	発注寸法高さ	製品仕上がり高さ	発注寸法高さ	製品仕上がり高さ	発注寸法高さ	製品仕上がり高さ
500	500	990~1020	1020	1500~1540	1540	2020~2050	2050	2540~2570	2570
510~550	550	1030~1060	1060	1550~1580	1580	2060~2100	2100	2580~2610	2610
560~590	590	1070~1110	1110	1590~1620	1620	2110~2140	2140	2620~2650	2650
600~630	630	1120~1150	1150	1630~1670	1670	2150~2180	2180	2660~2700	2700
640~680	680	1160~1190	1190	1680~1710	1710	2190~2220	2220	2710~2740	2740
690~720	720	1200~1240	1240	1720~1750	1750	2230~2270	2270	2750~2780	2780
730~760	760	1250~1280	1280	1760~1790	1790	2280~2310	2310	2790~2830	2830
770~810	810	1290~1320	1320	1800~1840	1840	2320~2350	2350	2840~2870	2870
820~850	850	1330~1360	1360	1850~1880	1880	2360~2400	2400	2880~2910	2910
860~890	890	1370~1410	1410	1890~1920	1920	2410~2440	2440	2920~2960	2960
900~930	930	1420~1450	1450	1930~1970	1970	2450~2480	2480	2970~3000	3000
940~980	980	1460~1490	1490	1980~2010	2010	2490~2530	2530		

基本納まり図

単位：mm

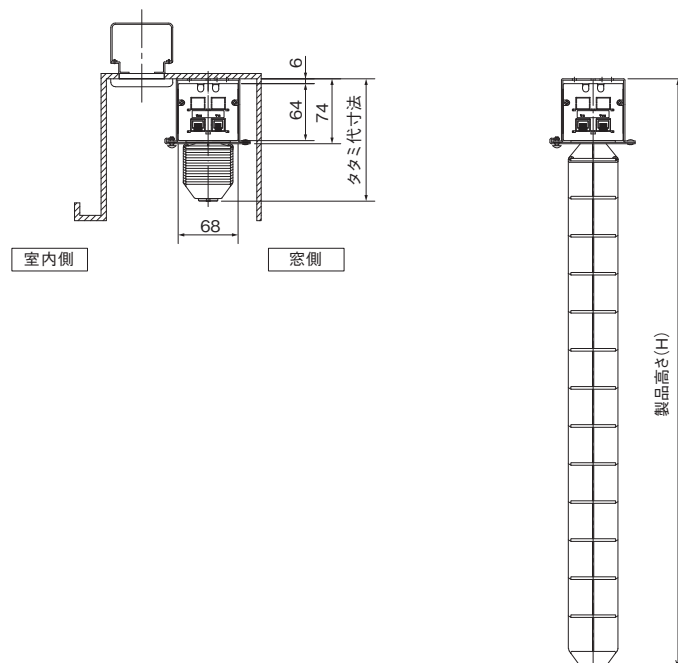
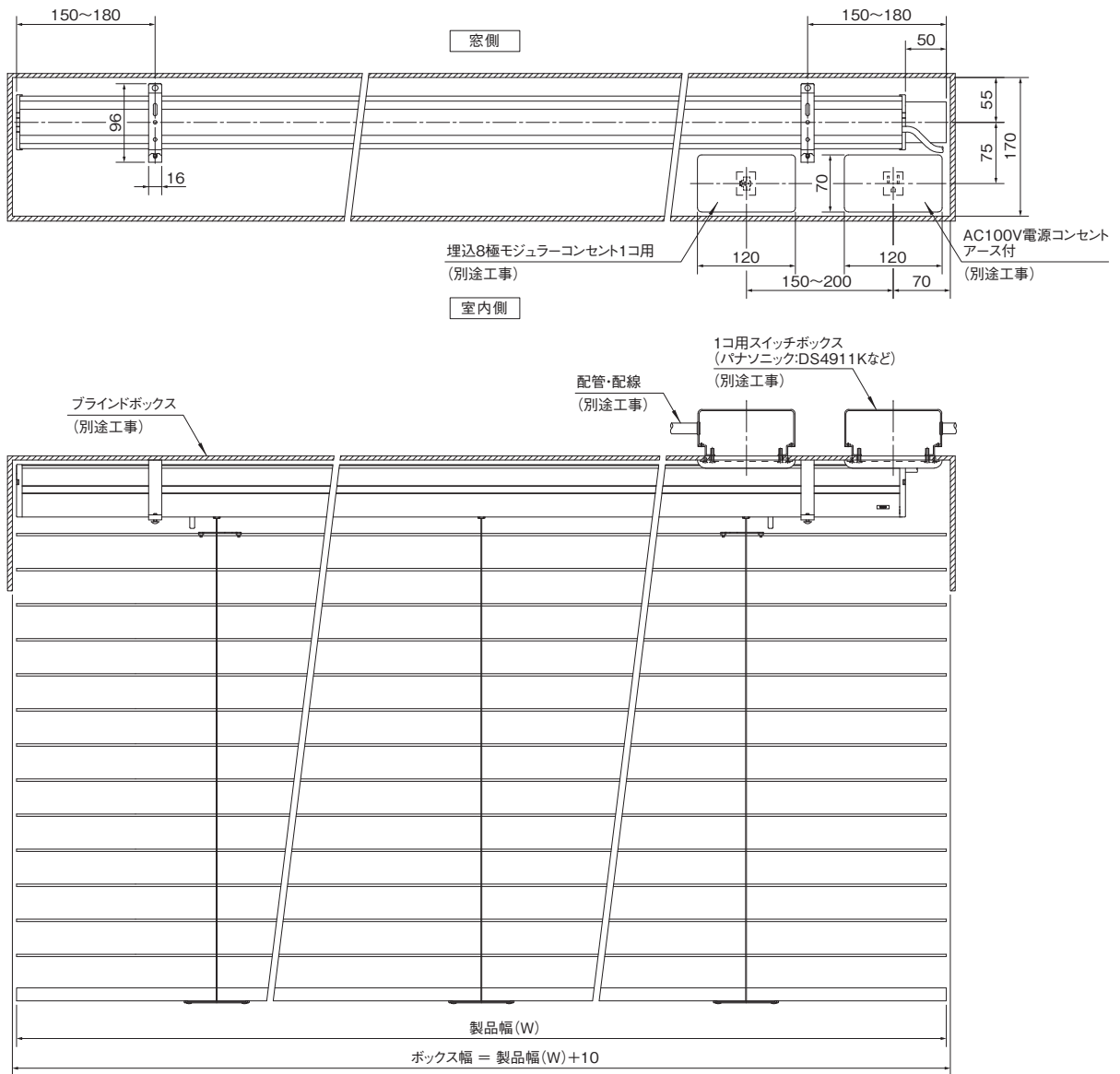

操作系統価格表

操作系統の詳細はP13~14をご覧ください。

単位:円(税別)

品名	価格	接点スイッチ + リモコン操作						通信スイッチ		
		個別操作	同時操作	FMリモコン	赤外線リモコン	FMリモコン + 3つボタン	赤外線リモコン + 3つボタン	個別操作	同時操作	同時選択操作
NベネウッドAT 本体	—	1	N	1(N)	1(N)	1(N)	1(N)	1	N	N
電源コードEプラグ付(1.1m) 	4,600	1	N	1(N)	1(N)	1(N)	1(N)	1	N	N
埋込ワイドスイッチ3ボタンA本体 	4,070	1	1			1(N)	1(N)			
ワイドスイッチプレート3ボタン1連 	500	1	1			1(N)	1(N)	1	1	1
NシングルスイッチIB用 	21,000							※ 1	※ 1	
ゾーンスイッチIB用 	27,000							※ 1	※ 1	
マルチゾーンスイッチIB用 	41,000									1
埋込8極モジュラーコンセント1コ用 	5,200	1	N			1(N)	1(N)	1	N	N
MOスイッチプレート1穴1連 (W70 × H120) 	500	1	N			1(N)	1(N)	1	N	N
LANコード 1m 	2,300	1	N			1(N)	1(N)	1	N	N
埋込接続チップ本体(端子台付) 	1,730	△	△			△	△	△	△	△
端子台付LANコード 	6,100	△	△			△	△	△	△	△





N:製品台数

△:必要に応じてお求めください

※用途に応じていずれかをお選びください

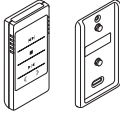
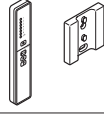

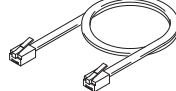
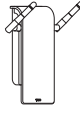
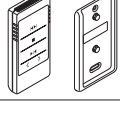
単位:円(税別)

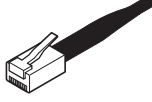
品名	価格	接点スイッチ + リモコン操作					通信スイッチ			
		個別操作	同時操作	FMリモコン	赤外線リモコン	FMリモコン + 3ボタン	赤外線リモコン + 3ボタン	個別操作	同時操作	同時選択操作
FMリモコン2.4G(7CH) 	26,400			※ 1		※ 1				
FMリモコン2.4G(6CH) 	24,400			※ 1		※ 1				
FMマルチリモコン2.4G 	88,800			※ 1		※ 1				
FMリモコン受信機2.4G-IR 	17,300			1(N)		1(N)				
モジュラーコード1m(6極) 	1,730			1(N)		1(N)				
FMリモコン中継機2.4G 	117,100			△		△				
赤外線リモコン(9CH) 	15,400				1		1			
赤外線リモコン受光部01(0.7m) 	4,930				1(N)		1(N)			
その他 終端抵抗付モジュラープラグ 	2,900								△	△

N:製品台数

△:必要に応じてお求めください

※用途に応じていずれか1台をお選びください

基本配線図

3つボタンスイッチ (接点スイッチ)

●個別操作

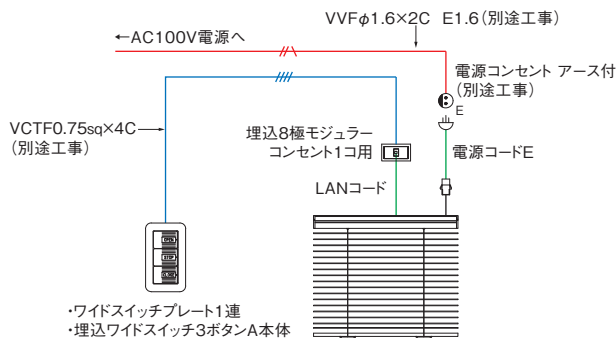

●同時操作

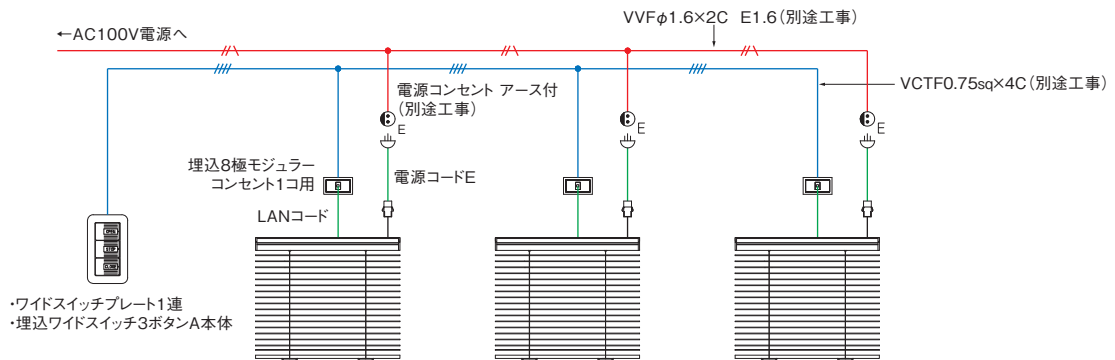

●2箇所同時操作

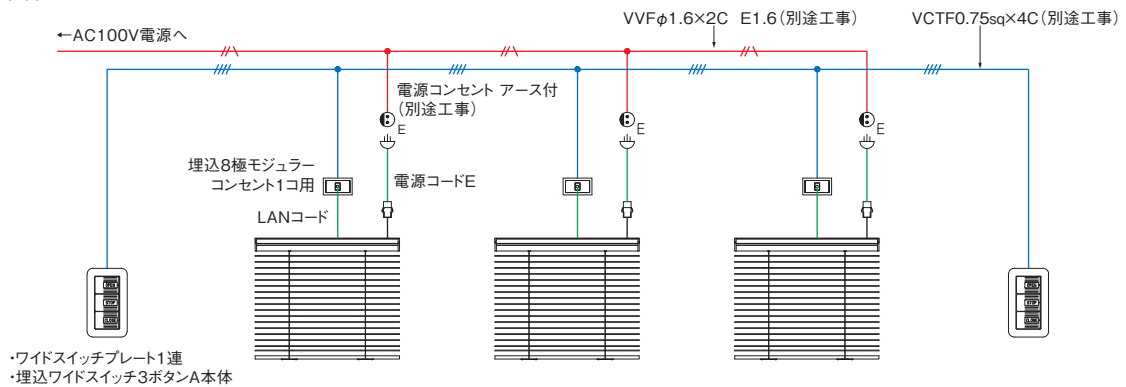

## Nシングルスイッチ、ゾーンスイッチ、マルチゾーンスイッチ IB用(通信スイッチ)

### ●個別操作

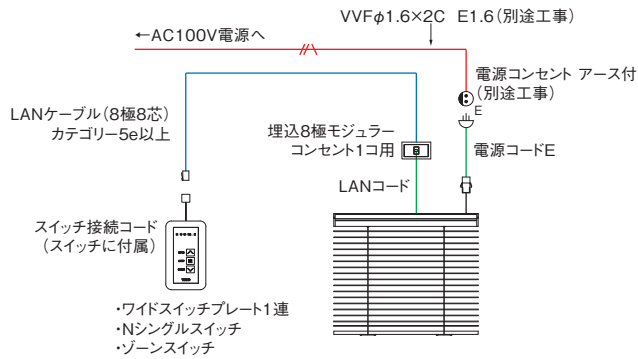

### ●同時操作

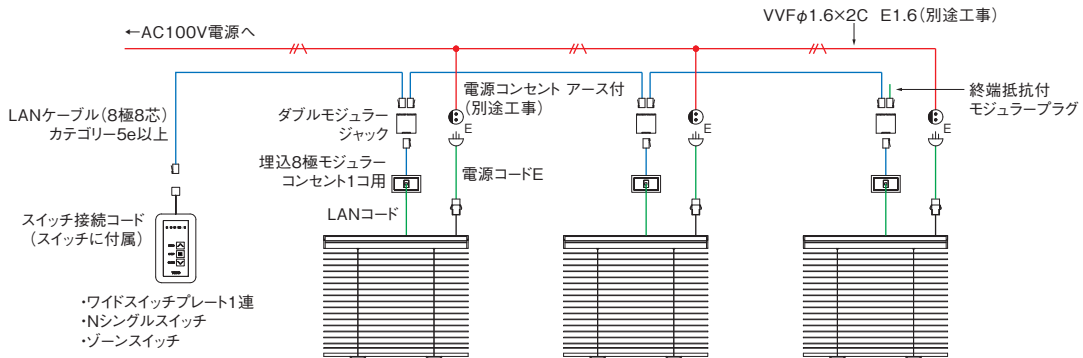

### ●2箇所同時・選択操作

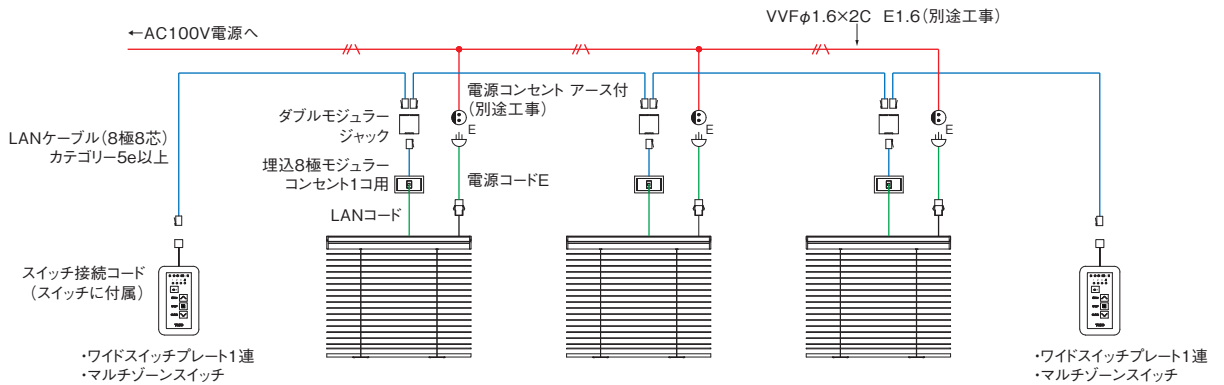

## FM リモコン操作

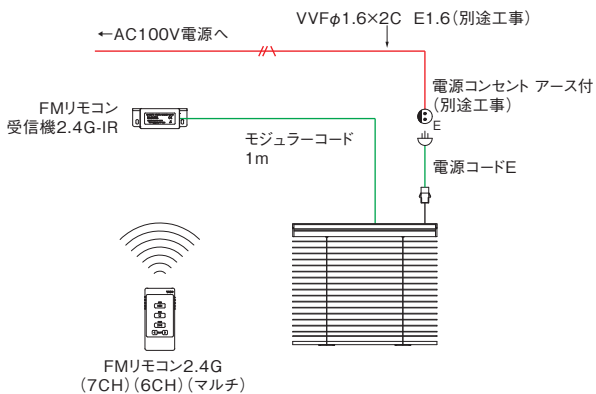

## 赤外線リモコン操作

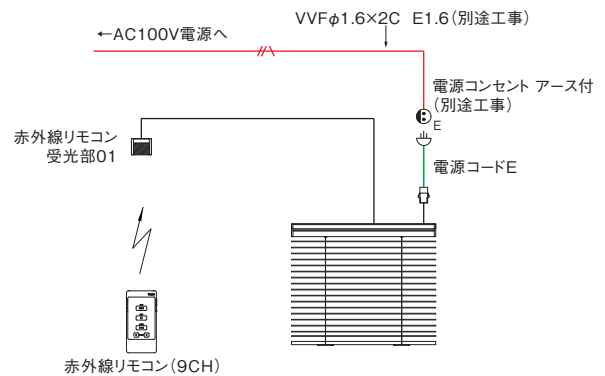

基本結線図

3つボタンスイッチ (接点スイッチ)

●個別操作

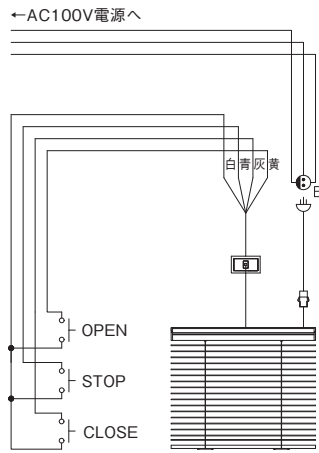

●同時操作

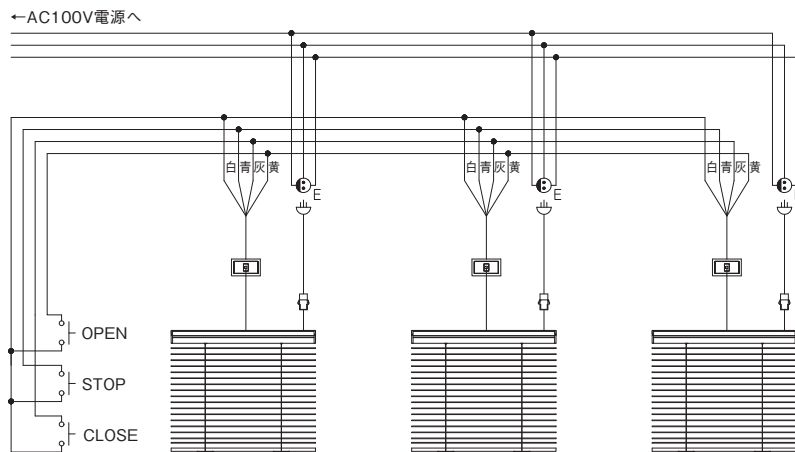

●2箇所同時操作

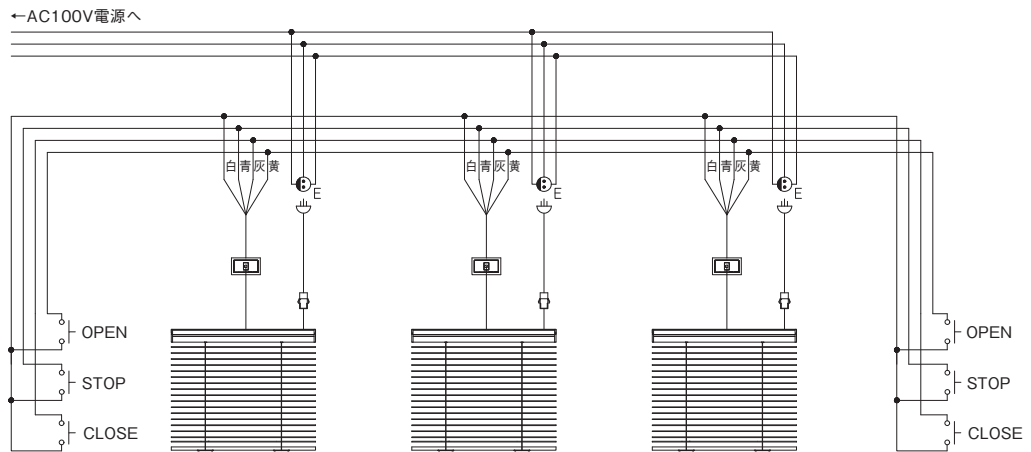

## 埋込8極モジュラーコンセント 結線詳細

### ●接点スイッチの場合

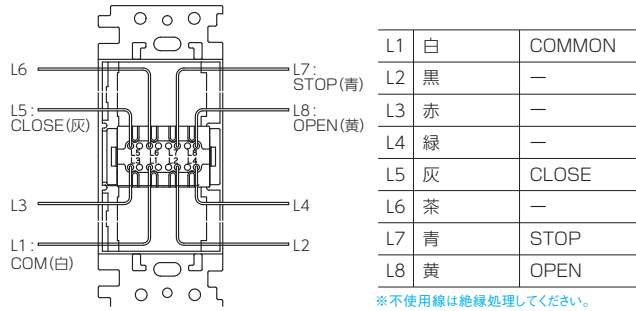

### ●通信スイッチの場合

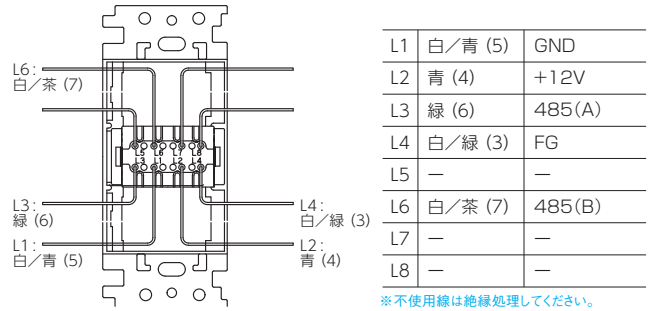

## 端子台付LANコード 結線詳細

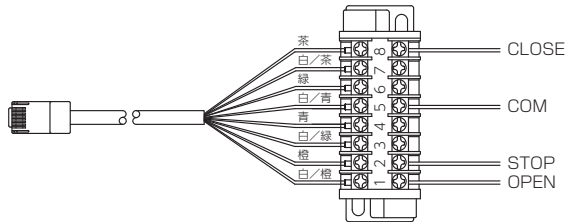

8	茶	CLOSE
7	白/茶	485(B)
6	緑	485(A)
5	白/青	COMMON
4	青	+12V
3	白/緑	FG
2	橙	STOP
1	白/橙	OPEN

## 通信スイッチ結線方法

- ・複数台を操作する場合、通信ラインの端部には終端抵抗の設置が必要です。
- ・終端抵抗の設置がないとブラインドの動作が不安定になります。

### ●通信スイッチ本体の結線部

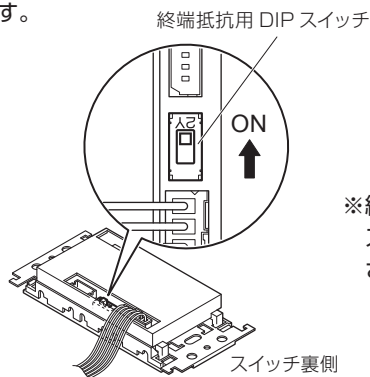
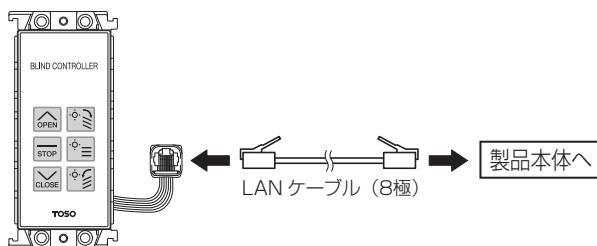

※終端抵抗を行う場合は、DIP スイッチを上方にスライドさせてください。

### ●製品本体への終端抵抗の設置

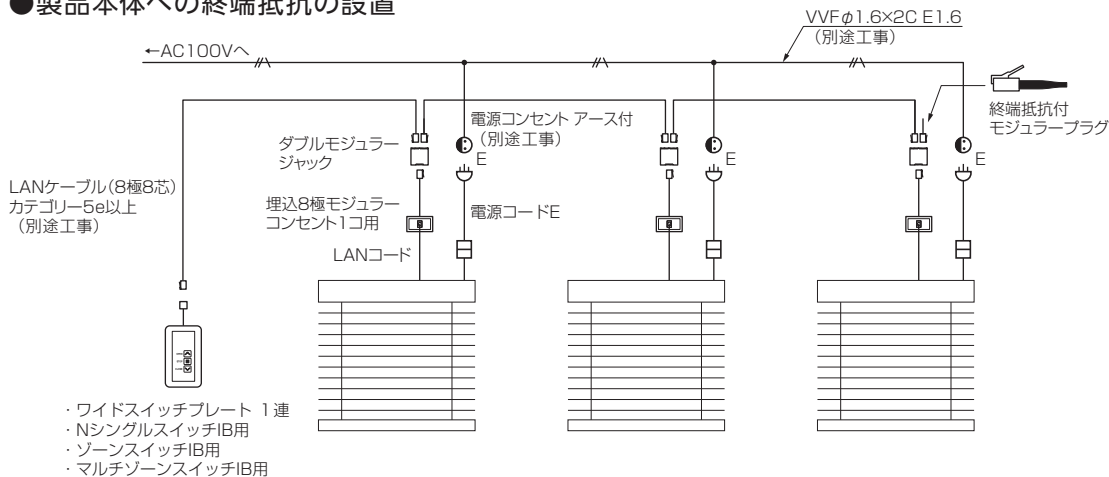

※複数台をLANケーブルでつなぐ場合は、ダブルモジュージャックを使用してください。(別途、お問い合わせください。)

# 操作系統について

## 操作系統対応表

通信スイッチ、従来から使用されている接点スイッチ、無線が可能なFMリモコン、赤外線リモコンが対応可能です。

			Nベネウッド AT50
スイッチ操作	接点スイッチ	3つボタンスイッチ	○
		Nシングルスイッチ	○
	通信スイッチ	ゾーンスイッチ	○
		マルチゾーンスイッチ	○
FMリモコン操作	FMリモコン 2.4G (7CH)		○
	FMリモコン 2.4G (6CH)		○
	FMマルチリモコン 2.4G		○
赤外線リモコン操作			○

## スイッチ操作

### ● 3つボタンスイッチ (接点スイッチ)

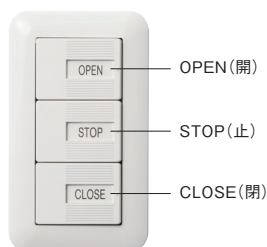

#### 〈操作方法〉

- OPEN (開) スイッチ … ブラインドを開ける(上昇)場合に使用します。  
※スイッチを1回押すと約12°スラットが回転します。ブラインド全体を開ける(上昇)場合はOPEN (開) スイッチを長押ししてください。
- STOP (止) スイッチ … ブラインドを止める場合に使用します。
- CLOSE (閉) スイッチ … ブラインドを下げる(下降)場合に使用します。  
※スイッチを1回押すと約12°スラットが回転します。ブラインド全体を下げる(下降)場合はCLOSE (閉) スイッチを長押ししてください。

### ● Nシングルスイッチ (通信スイッチ)

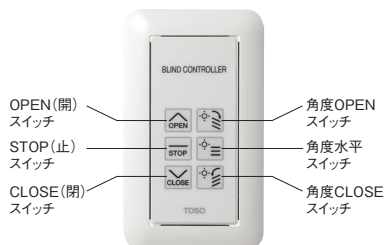

#### 〈操作方法〉

- 角度OPENスイッチ … ブラインドのスラットを室内方向に回転させる場合に使用します。
- 角度水平スイッチ … ブラインドのスラットを水平に動かす場合に使用します。
- 角度CLOSEスイッチ … ブラインドのスラットを窓側方向に回転させる場合に使用します。

#### 〈制御〉個別操作、同時操作

※OPEN (開) スイッチを押すとボトムレールが上昇し、CLOSE (閉) スイッチを押すとボトムレールが下降します。作動中にSTOP (止) スイッチを押すと止まります。

### ● ゾーンスイッチ (通信スイッチ)

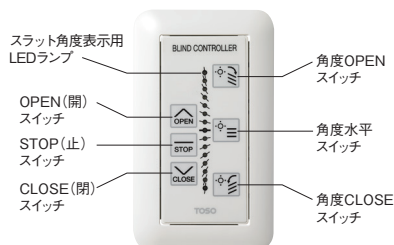

#### 〈操作方法〉

- 角度OPENスイッチ … ブラインドのスラットを室内方向に回転させる場合に使用します。
- 角度水平スイッチ … ブラインドのスラットを水平に動かす場合に使用します。
- 角度CLOSEスイッチ … ブラインドのスラットを窓側方向に回転させる場合に使用します。  
※スラット角度の位置を15段のLEDランプで表示します。

#### 〈制御〉個別操作、同時操作(1ゾーンのみ)

※OPEN (開) スイッチを押すとボトムレールが上昇し、CLOSE (閉) スイッチを押すとボトムレールが下降します。作動中にSTOP (止) スイッチを押すと止まります。

### ● マルチゾーンスイッチ (通信スイッチ)

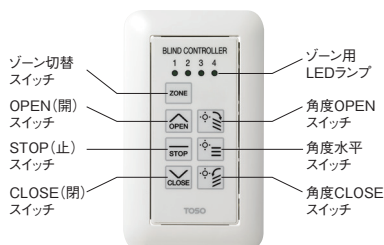

#### 〈操作方法〉

- 角度OPENスイッチ … ブラインドのスラットを室内方向に回転させる場合に使用します。
- 角度水平スイッチ … ブラインドのスラットを水平に動かす場合に使用します。
- 角度CLOSEスイッチ … ブラインドのスラットを窓側方向に回転させる場合に使用します。
- ゾーン切替スイッチ … ゾーン番号を指定するときに使用します。1回押すとLEDが点灯し、更に押すことによりLEDが「1～4」まで順送りで変わります。  
(「1～4」全てのLEDが点灯した場合は全ゾーン一斉となります)

#### 〈制御〉同時操作、グループ操作

※OPEN (開) スイッチを押すとボトムレールが上昇し、CLOSE (閉) スイッチを押すとボトムレールが下降します。作動中にSTOP (止) スイッチを押すと止まります。

スイッチ納まり図

埋込3つボタン式スイッチ(汎用型)

●ワイドスイッチプレート3ボタン1連+埋込ワイドスイッチ3ボタンA本体使用の場合

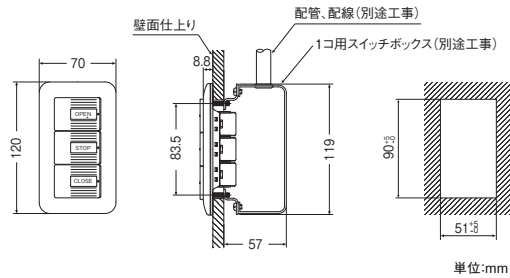

●ワイドスイッチプレート3ボタン2連(1コ)+埋込ワイドスイッチ3ボタンA本体(2コ)使用の場合

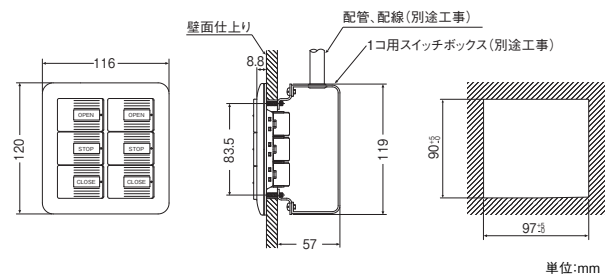

リモコン操作



●FMリモコン2.4G(7CH)

電波到達距離が長く(約30m)、安定したリモコン操作が可能です。

- ・対象製品に対し、7CH個別操作・同時操作ができます。

W52(65)×H109×D14(17) 単位:mm  
※( )はホルダーを含めた場合



●FMリモコン2.4G(6CH)

電波到達距離が長く(約30m)、安定したリモコン操作が可能です。

- ・対象製品に対し、6CH個別操作・同時操作ができます。

W30(62)×H163×D15(19) 単位:mm  
※( )はホルダーを含めた場合



●FMマルチリモコン2.4G

電波到達距離が長く(約30m)、安定したリモコン操作が可能です。

- ・ユニット(個別)操作:最大120ユニット(1ゾーンに対し6ユニット)を操作できます。
- ・ゾーン操作: 最大20ゾーンを操作できます。
- ・同時操作: 対象とする製品を一斉に操作できます。
- ・タイマー操作: 同時もしくはゾーン単位で、20パターンを登録できます。

W100(107)×H115(125)×D29(32) 単位:mm  
※( )はホルダーを含めた場合



●FMリモコン中継機2.4G

- ・特定の電波を受信し、同じ信号を送信する機能を持っており、FMリモコンによる確実な操作をサポートします。
- ・中継機を複数設置することで、更に遠くの製品本体を操作することができます。

W70×H155×D31 単位:mm  
※外付けアンテナを含めた場合はW121

●FMリモコン受信機2.4G-IR

W95×H35×D27 単位:mm



●赤外線リモコン(9CH)

W52(65)×H109×D14(17) 単位:mm  
※( )はホルダーを含めた場合

●赤外線リモコン受光部01

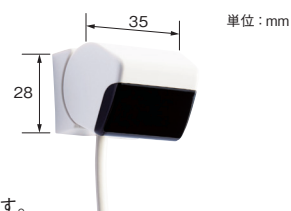

- ・障害物の無い一部屋程度の空間10m以内での使用に適しています。
- ・リモコン操作をする場所から受光部を見える所に設置してください。

下限位置の設定方法

**注意**

- ❗ 本製品は出荷時に下限位置が設定されていません。  
(下限位置は設定されていませんが、製品仕上がり高さまで降りきった位置で止まります。)
- ❗ 下限位置の設定はNシングルスイッチIB用、3つボタンスイッチ、赤外線リモコンのみ対応可能です。  
※FMリモコンでの設定はできません。
- ❗ 赤外線リモコンを使用して下限リミットの設定を行う場合、必ずアドレス1～9のいずれか1つを選択(表示)してください。  
※ALLではリミットの設定はできません。

● 下限位置の設定は1台ずつ行ってください。

❶ 製品本体にスイッチ、または赤外線受光部を接続してください。

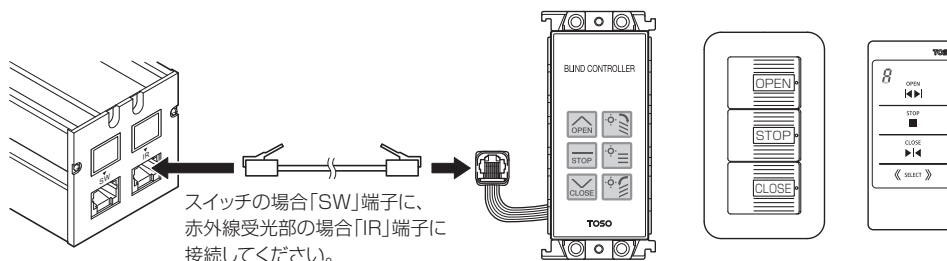

❷ Nシングルスイッチの場合、スイッチ本体の正面のプレートを外し、スイッチ基板上的LEDランプを確認してください。

※このLEDランプの点滅がリミット設定モードの合図となります。

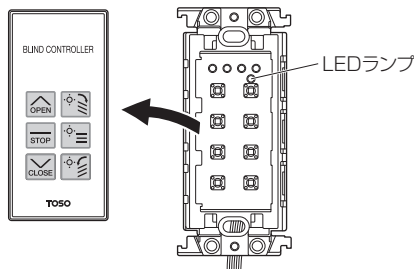

❸ STOPボタンを5秒以上長押しすると、リミット設定モードに移行します。

※赤外線リモコン、3つボタンスイッチの場合、製品本体の電源ランプ(赤)と異常ランプ(緑)が同時に点滅し、リミット設定モードになったことを表します。  
リミット設定モード移行後に45秒間入力がない(ボタンを押さない)と通常モードに戻ります。

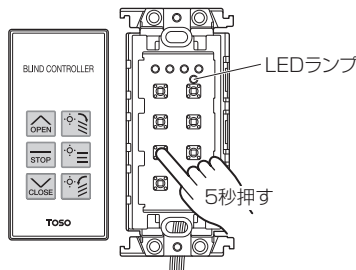

❹ OPENボタンまたはCLOSEボタンを押して、下限リミットに設定したい位置まで昇降させてください。

※リミット設定モード中はボタンを押している間のみ昇降します。(動作保持はされません。)

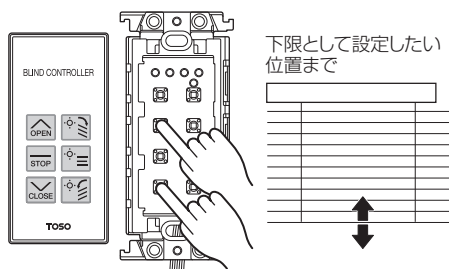



- ⑤ STOPボタンを3回、CLOSEボタンを1回押すと、下限リミットが設定されます。

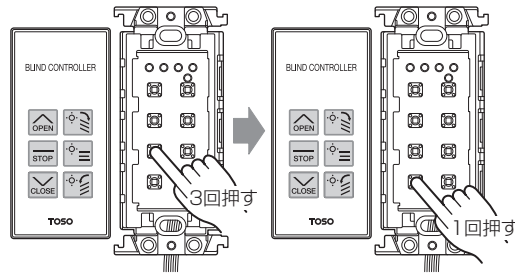

- ⑥ STOPボタンを5回押すと、リミット設定モードが終了します。

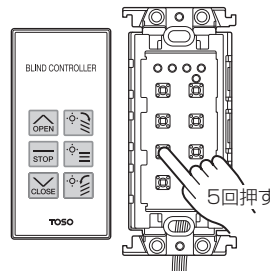

### アドレス設定方法（通信スイッチ、赤外線リモコン操作の場合）

- 製品本体のアドレス設定は、個々の製品に名前（実際には番号）をつけることをいい、製品はその番号で管理されます。
- ① 製品本体のアドレス設定を行います。
- ② 製品本体のヘッドボックス下部にあるアドレス設定スイッチで行います。

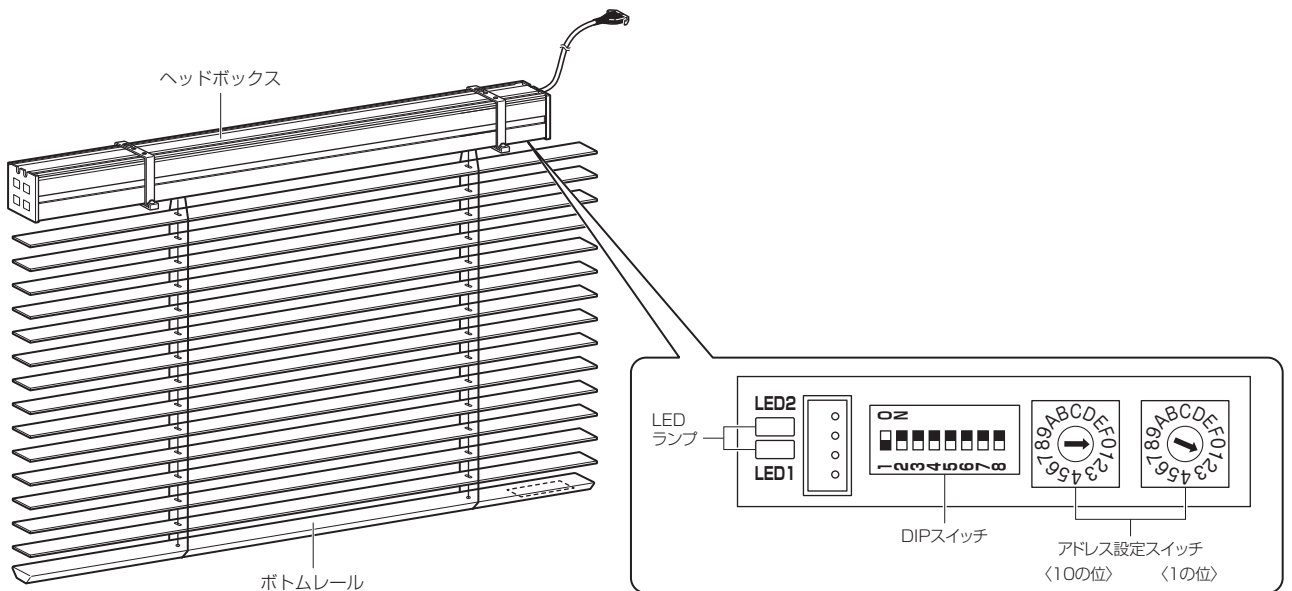

#### 〈例〉

製品（ブラインド）の番号を5に設定する場合  
 10の位のスイッチを0に設定する。  
 1の位のスイッチを5に設定する。

スラットカラー見本

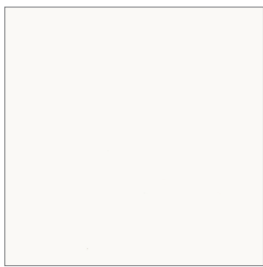

TM-2001 ビュアホワイト



TM-2002 シャビーホワイト

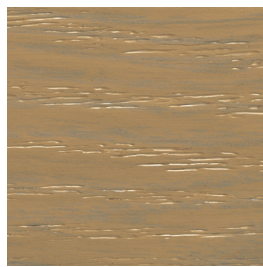

TM-2003 グレイッシュモカ



TM-2004 グレイッシュナチュラル



TM-2005 コルクベージュ



TM-2006 マットグレー

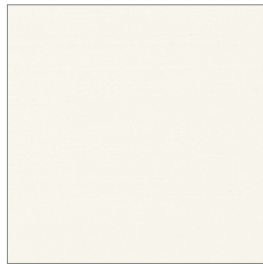

TM-2007 オフホワイト



TM-2008 アンティークホワイト

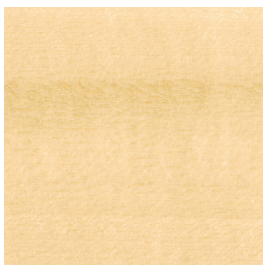

TM-2009 ナチュラル

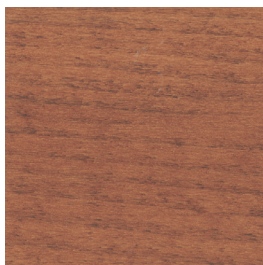

TM-2010 チェリー



TM-2011 ダークブラウン



TM-2012 グレイッシュブラウン



TM-2013 ソフトブラウン

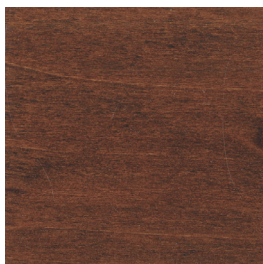

TM-2014 アンティークブラウン



TM-2015 ディープブラウン



TM-2016 ビターブラウン

※ 現物カラーサンプルは、ウッドブラインドカタログをご覧ください。

部品カラー組み合わせ

スラット		ボトムレール*		ヘッドボックス	ボトムカバー	ラダーコード	昇降コード
品番 (TM-)	カラー名	品番 (TM-)	カラー名	カラー名	カラー名	カラー名	カラー名
2001	ビュアホワイト	2001	ビュアホワイト	シルバー	ホワイト	ホワイト	ホワイト
2002	シャビーホワイト	2007	オフホワイト	シルバー	ホワイト	ホワイト	ホワイト
2003	グレイッシュモカ	2009	ナチュラル	シルバー	ベージュ	サンド	ベージュ
2004	グレイッシュナチュラル	2004	グレイッシュナチュラル	シルバー	ベージュ	オーク	ベージュ
2005	コルクベージュ	2005	コルクベージュ	シルバー	ダークブラウン	ココア	ブラウン
2006	マットグレー	2006	マットグレー	シルバー	グレー	グレー	ダークグレー
2007	オフホワイト	2007	オフホワイト	シルバー	ホワイト	ホワイト	ホワイト
2008	アンティークホワイト	2008	アンティークホワイト	シルバー	ホワイト	サンド	ホワイト
2009	ナチュラル	2009	ナチュラル	シルバー	ベージュ	サンド	ベージュ
2010	チェリー	2010	チェリー	シルバー	ダークブラウン	ココア	ブラウン
2011	ダークブラウン	2011	ダークブラウン	シルバー	ダークブラウン	ココア	ブラウン
2012	グレイッシュブラウン	2012	グレイッシュブラウン	シルバー	ディープブラウン	ココア	ブラウン
2013	ソフトブラウン	2013	ソフトブラウン	シルバー	ソフトブラウン	オーク	ブラウン
2014	アンティークブラウン	2014	アンティークブラウン	シルバー	ダークブラウン	ココア	ブラウン
2015	ディープブラウン	2015	ディープブラウン	シルバー	ディープブラウン	ココア	ブラウン
2016	ビターブラウン	2016	ビターブラウン	シルバー	ディープブラウン	ブラック	ブラック

※ ボトムレールはスラットと同色系の組み合わせとなりますが、木目や風合いがスラットとは異なります。

# 住所一覧

## トソー株式会社

〒104-0033 東京都中央区新川1丁目4-9

ホームページアドレス <https://www.toso.co.jp>

■ お問い合わせ、ご注文は下記事業所へお申しつけください。

札幌支店	〒003-0012	札幌市白石区中央2条3丁目3-10	お問合せ (営業)	TEL.011-841-3731	FAX.011-841-9926
			ご注文 (業務)	TEL.011-841-3731	FAX.011-841-3671
盛岡営業所	〒020-0134	盛岡市南青山町4-8	お問合せ (営業)	TEL.019-645-5271	FAX.019-645-5275
			ご注文 (業務)	TEL.022-288-8415	FAX.022-287-3110
仙台支店	〒984-0012	仙台市若林区六丁の目中町31-35	お問合せ (営業)	TEL.022-288-8415	FAX.022-287-3110
郡山出張所	〒963-8034	郡山市島1-19-15 グレース光信104	お問合せ (営業)	TEL.022-288-8415	FAX.022-287-3110
			ご注文 (業務)	TEL.022-288-8415	FAX.022-287-3110
新潟営業所	〒951-8154	新潟市中央区堀割町3-4 川崎ビル1F	お問合せ (営業)	TEL.025-267-1241	FAX.025-231-0506
			ご注文 (業務)	TEL.048-657-9211	FAX.048-657-9191
宇都宮営業所	〒320-0847	宇都宮市滝谷町20-20 SSビル1F	お問合せ (営業)	TEL.048-657-9221	FAX.048-657-9191
高崎出張所	〒370-0006	高崎市間屋町3-2-1-101	お問合せ (業務)	TEL.048-657-9211	FAX.048-657-9191
さいたま支店	〒330-0801	さいたま市大宮区土手町1丁目2 JA共済埼玉ビル2F			
長野営業所	〒380-0928	長野市若里1丁目21-24 八洲若里第二ビル1F	お問合せ (営業)	TEL.026-225-5901	FAX.026-225-5902
			ご注文 (業務)	TEL.048-657-9211	FAX.048-657-9191
つくば営業所	〒300-2494	茨城県つくばみらい市小絹551	お問合せ・ご注文	TEL.0297-52-1551	FAX.0297-52-1552
東京支店	〒104-0033	東京都中央区新川1丁目16-3 住友不動産茅場町ビル2F	お問合せ (営業)	TEL.03-3552-2961	FAX.03-3552-4460
			ご注文 (業務)	TEL.03-3552-1221	FAX.03-3552-4466
千葉営業所	〒260-0027	千葉市中央区新田町10-15 誠寿ビル1F	お問合せ (営業)	TEL.043-245-6801	FAX.043-245-6805
			ご注文 (業務)	TEL.03-3552-2242	FAX.03-3552-2243
多摩営業所	〒190-0013	立川市富士見町1丁目21-18 クラン岩崎1F	お問合せ (営業)	TEL.042-525-0431	FAX.042-525-0433
			ご注文 (業務)	TEL.03-3552-2298	FAX.03-3552-2299
横浜支店	〒222-0033	横浜市港北区新横浜2-17-2 フォンターナ新横浜4F	お問合せ (営業)	TEL.045-473-2700	FAX.045-473-9660
			ご注文 (業務)	TEL.045-473-8600	FAX.045-473-9660
静岡営業所	〒422-8043	静岡市駿河区中田本町60-7	お問合せ (営業)	TEL.054-283-5011	FAX.054-283-5120
			ご注文 (業務)	TEL.045-473-8600	FAX.045-473-7727
浜松出張所	〒435-0052	浜松市東区天王町960 シャルミー 102	お問合せ (営業)	TEL.053-422-5631	FAX.054-283-5120
			ご注文 (業務)	TEL.045-473-8600	FAX.045-473-7727
名古屋支店	〒466-0033	名古屋市昭和区台町1丁目23	お問合せ (営業)	TEL.052-858-2420	FAX.052-858-2461
			ご注文 (業務)	TEL.052-858-2421	FAX.052-858-2462
金沢営業所	〒920-0364	金沢市松島2丁目209	お問合せ (営業)	TEL.076-240-2300	FAX.076-240-3791
			ご注文 (業務)	TEL.052-858-2421	FAX.052-858-2462
京都営業所	〒604-0847	京都市中京区烏丸通押小路下町535 日土地京都ビル3F	お問合せ (営業)	TEL.075-252-0371	FAX.075-252-0378
			ご注文 (業務)	TEL.06-6628-6992	FAX.06-6628-6995
大阪支店	〒545-6026	大阪市阿倍野区阿倍野筋1-1-43 あべのハルクス26F	お問合せ (営業)	TEL.06-6628-6991	FAX.06-6628-6993
			ご注文 (業務)	TEL.06-6628-6992	FAX.06-6628-6994
神戸営業所	〒650-0025	神戸市中央区相生町4丁目4-14 グランダブル2F	お問合せ (営業)	TEL.078-382-0173	FAX.078-382-0190
			ご注文 (業務)	TEL.06-6628-6992	FAX.06-6628-6996
岡山営業所	〒700-0971	岡山市北区野田3丁目23-7	お問合せ (営業)	TEL.086-244-2222	FAX.086-244-1612
			ご注文 (業務)	TEL.082-232-0438	FAX.082-232-0432
広島支店	〒733-0037	広島市西区西観音町9-7 なかよしビル1F	お問合せ (営業)	TEL.082-232-0439	FAX.082-232-0432
			ご注文 (業務)	TEL.082-232-0438	FAX.082-232-0432
高松営業所	〒760-0079	高松市松縄町50-13	お問合せ・ご注文	TEL.087-868-0434	FAX.087-868-0491
福岡支店	〒811-2414	福岡県粕屋郡篠栗町和田805-2	お問合せ (営業)	TEL.092-947-2661	FAX.092-947-2706
沖縄出張所	〒901-2127	浦添市屋富祖1-1-5 粟国店舗102	ご注文 (業務)	TEL.092-947-1419	FAX.092-947-2706
鹿児島営業所	〒890-0055	鹿児島市上荒田町39-10 RJR上荒田102	お問合せ (営業)	TEL.099-259-2911	FAX.099-259-2855
			ご注文 (業務)	TEL.092-947-1419	FAX.092-947-2706
特販営業部	東京 〒104-0033	東京都中央区新川1丁目16-3 住友不動産茅場町ビル2F	お問合せ・ご注文	TEL.03-3552-2293	FAX.03-3553-3406
	大阪 〒545-6026	大阪市阿倍野区阿倍野筋1-1-43 あべのハルクス26F	お問合せ・ご注文	TEL.06-6628-6998	FAX.06-6628-6999
営業開発部	〒103-0027	東京都中央区日本橋1-14-7 明治安田生命江戸橋ビル5階	お問合せ・ご注文	TEL.03-5255-6235	FAX.03-5255-7280
大阪営業部	〒104-0033	東京都中央区新川2-12-15 ヒューリック八丁堀ビル7F	お問合せ (営業)	TEL.03-3552-1291	FAX.03-3552-1290
			ご注文 (業務)	TEL.03-3552-1661	FAX.03-3552-1290

本社、大阪支店、名古屋支店は、ショールームを併設しております。(ショールームには現物サンプルを取り揃えております。)お気軽にお越しください。

### ■ 本社ショールーム

〒104-0033 東京都中央区新川1丁目4-9  
TEL: 03-3552-1255 営業時間: 10:00~17:30  
定休日: 土・日曜日、祝祭日、夏期、年末年始

### ■ 大阪ショールーム

〒545-6026 大阪市阿倍野区阿倍野筋1-1-43 あべのハルクス26F  
TEL: 06-6628-6991 営業時間: 10:00~17:30  
定休日: 土・日曜日、祝祭日、夏期、年末年始

### ■ 名古屋ショールーム

〒466-0033 愛知県名古屋市中区台町1-23  
TEL: 052-858-2420 営業時間: 10:00~17:30  
定休日: 土・日曜日、祝祭日、夏期、年末年始



トソーは環境保全の国際規格である、ISO14001を認証取得しています。「住生活文化の向上に貢献する」との企業理念のもと、地球環境と水と緑の豊かな常緑地域社会に調和した環境保全に努め、環境に配慮したより良い事業活動を推進し、環境共生社会の実現を目指します。



世界基準の品質。トソーは品質保証システムの国際規格であるISO9001を認証取得しています。



生分解機能にすぐれ、再生紙への処理がしやすい植物油インキを使用し、地球環境保全に貢献しています。

### 注意 取付方法

1. 取扱説明書をよくお読みになってから、製品を取付けてください。
2. ブラケットの取付けにあたっては、取付部の材質や構造に適したネジを使用し、確実に固定してください。(本体にセットされている取付ネジは木部専用です)
3. 落下の原因となりますのでブラケットの取付数量は必ずお守りください。
4. 製品は水平に取付けてください。

取付けされる方へのお願い 製品と一緒に入っている取扱説明書は、製品取付後に必ずお客様にお渡ください。

- 製品写真の色は印刷のため、現物とは多少異なる場合があります。
- 諸般の事情により、予告なく仕様変更・廃止を行う場合がありますのでご了承ください。
- 使用上の誤り、または不当な修理・改造および純正部品以外の使用による故障や損傷については、責任を負いかねますのでご了承ください。
- 価格には消費税・取付工費は含まれておりません。(2020年12月現在)

### 製品保証について [安心の3年間保証]

当製品は厳密な品質管理のもとでお届けしておりますが、万一ご購入後3年以内に取扱説明書・本体注意ラベルタグに従った正常な使用状態で故障した場合は無料で修理いたします。アフターサポート(スクリーン部は対象外)規定につきましては取扱説明書をご覧ください。  
※当社が指定する消耗部品の保証期間は1年となります。

### お願い

平成9年12月から「廃棄物の処理及び清掃に関する法律」(廃棄物処理法)が改正されましたので、新見本帳発行に伴い不用となった見本帳につきましては、産業廃棄物としての取扱いが必要となりました。従いまして、しかるべき資格を有する産業廃棄物処理業者に直接廃棄を委託していただきますようお願い申し上げます。当業界では、従来同様廃棄物の適切な処理をさらに推進していく所存です。貴社のご理解とご協力をお願い申し上げます。

(一社)日本インテリアファブリックス協会  
トソー株式会社

# MOTORIZED WOOD BLIND

窓辺をかえる、明日が変わる。

# TOSO