

FUNCTIONAL CURTAIN RAIL



機能性レール

ネクスティ・エリートの特長	314	大型	380
ネクスティ NEW COLOR	318	TO-40 (ビニールカーテン用) NEW	384
エリート NEW ITEM	334	スイート (医療向け)	394
ニューデラック NEW ITEM	348	メディカライト (医療向け)	396
ウィンピア	356	ニューリブ (医療向け・天井吊用) NEW COLOR	398
C型	362	点滴用レール (医療向け)	403
セルフィ (カーブ用)	366	ニューデラック紐引き組立てセット	407
セルフィ中型 (カーブ用)	370	中型紐引き組立てセット	408
リフレ (カーブ用)	372	セルフィ中型コード紐引き組立てセット	409
カーテリア	374	CM2000紐引き組立てセット	410
ミニエース10	375	CM2000傾斜紐引き組立てセット	412
中型	376	紐引き部品	414

高いデザイン性と優れた機能性

おすすめ!

ネクスティ X エリート

NEXTY X ELITE



		特長・オプション		ネクスティ	エリート
省エネ・遮光	キャップストップM		リターン仕様で、光漏れを抑えるデザインキャップ	○	○
	カバートップII		サイドや壁際からの光漏れを抑え、省エネ効果を高める	○	○
	キャップ一体型リターン金具		簡単にリターン仕様ででき、光漏れを抑える金具	○	○
	リターンマグネット		リターン仕様にプラスすることで、さらに光漏れ抑制	○	○
	ノイボックス		上質な天然木の装飾でワンランク上の窓辺を実現	○	○
利便性	マルチブロック		カーテンとウインドウトリートメントを手軽にコーディネート	○	○
	中間ストップ		カーテンを好みの位置で止めて、自由にスタイリング	○	○
	カーテンストッパー		窓の開口部を広く確保して、明るいお部屋に	○	○
	SwitchBot カーテン NEW (エリート専用)		電源コンセントなしで、手軽にカーテンの開閉を自動化	—	○
静音	静音車式ランナー		カーテンの開閉音が減少し快適なカーテン操作	○ (標準)	○ (オプション)
意匠	Bフックも可能		吊り元の曲がる角度が少なくすっきり	—	○
	ウェーブスタイル対応		ウェーブ専用ランナーにするだけで、均一なヒダのウェーブスタイルに	○ (オプション)	—
施工	LTダブルブラケット		窓枠上の小壁が狭い場所に。さらに、光漏れも抑制	○	○
	LTエキストラシングルブラケット		窓枠上の小壁が狭い場所に。さらに、障害物を避けるコンパクトな出幅	○	○
	NTダブルブラケット		取付け場所の下地の高さが足りない時に	○	○
	エキストラダブルブラケット		窓枠やカーテンとの干渉を抑えて、きれいな納まりに	○	○
	天井付ダブルブラケット・ ダブルブラケットII		枠内への取付けも簡単	○	○
	天井直付		窓枠内にもブラケット不要の直付けが可能	○	—

インテリアに溶け込む豊富なカラーラインナップ。

インテリアテイスト

ライフスタイルやお気に入りのインテリアイメージから、空間全体のカラーコンセプトを決めましょう。ネクスティ・エリートは、さまざまなインテリアテイストにマッチするカラーをラインナップしています。



ネクスティ・エリート 特長

NEW
ネクスティ

NEW
エリート

NEW
ニューテラック

ウィンピア

C型

セルフイ

セルフイ中型

リフレ

カーテリア

ミニエース
10

中型

大型

NEW
TO-40
(ビニールカーテン用)

スイート
(医療向け)

メティカ
ライト
(医療向け)

NEW
ニューリブ

点滴レール
(医療向け)

ニューテラック
紐引き
組立てセット

中型紐引き
組立てセット

セルフイ中型
コード紐引き
組立てセット

CM2000
紐引き
組立てセット

CM2000
傾斜紐引き
組立てセット

紐引き部品

建材・家具カラー

インテリアのベースとなるのは、空間を大きく占める床やドアなどの建具。お部屋の床や建具のトーンに合わせてカーテンレールもコーディネートしましょう。もちろん、家具や壁紙、アクセント部材などインテリアの要素とコーディネートしても。

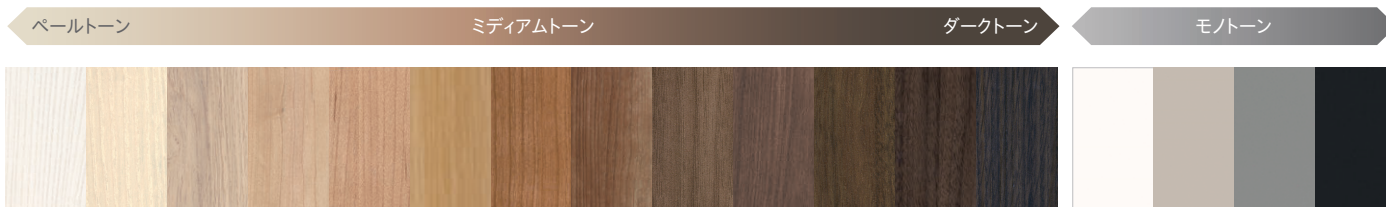

カーテンレールカラー

ネクスティのラインナップにシンプルな空間にマッチするグレー色が加わりました。インテリアテイストや家具・建材カラーと、カーテンレールのトーンを合わせたり、アクセントにしたり。自由にコーディネートをお楽しみください。

パールトーン
ミディアムトーン
ダークトーン
モノトーン

ネクスティ

ホワイト
グレイ

アッシュ
グレイ

オーク

マイルド
グレイ

ビター
グレイ

ウォール
ナット

ダーク
マホガニー

ミスト
シルバー

パール
グレイ

プレーン
ホワイト

グレイ
NEW

ブラック

エリート

ホワイト
グレイ

アッシュ
グレイ

オーク

マイルド
グレイ

ビター
グレイ

N ウォール
ナット

N ダーク
マホガニー

プレーン
ホワイト

ネクスティ・エリートの特長

細部まで、とことん追求。

ネクスティ

エリート

キャップストップM

省エネ

遮光

リターン仕様で、光漏れを抑えるデザイン



エアコンや壁面があり、キャップ取付けスペースが無い場合、キャップを正面から挿入することができます。

ノイボックス

意匠

省エネ

遮光

OPTION

意匠性・省エネ効果・遮光性が高まります。



中間ストップ

利便性

OPTION

カーテンを好みの位置で止めて、スタイリング自由。

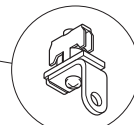

ネクスティ用

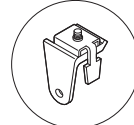

エリート用

カバートップ

施工

窓サイズ3m以上
対応可能

光漏れを抑え、省エネ効果を高める

カバートップカラー

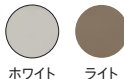

ホワイト ライト
ミディアム ダーク

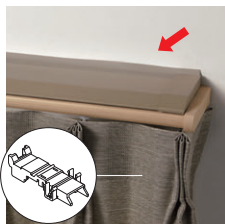

固定クリップで簡単に取付けできます。

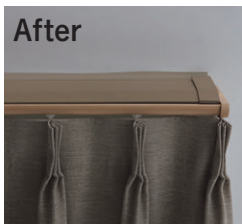

※完全遮光の効果はありません

カーテンストッパー (特許登録済)

利便性

OPTION

窓の開口部を広く確保して、明るいお部屋に

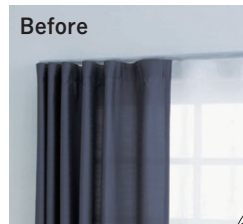

カーテンストッパーなし



カーテンストッパーのある位置でカーテンを止めることができます。

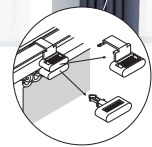

カーテンストッパーあり

どんな窓にも施工が可能なブラケットラインナップ。

ネクスティ

エリート

LTダブルブラケット

施工

窓枠上の小壁が狭い場所に。さらに、光漏れも抑制



LTエキストラシングルブラケット

施工

窓枠上の小壁が狭い場所に。さらに、障害物を避けるコンパクトな出幅

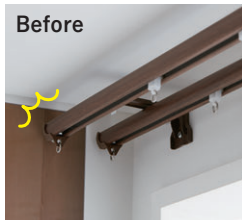

天井付ダブルブラケット

施工

枠内への取付けも簡単



ネクスティ

NTダブルブラケット

施工

取付け場所の下地の高さが足りない時に

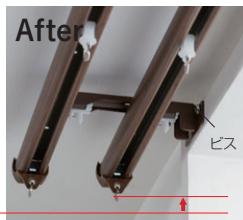
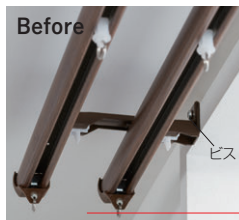

エキストラダブルブラケット

施工

窓枠やカーテンとの干渉を抑えて、きれいな納まりに



天井直付 ※エリートは直付できません

ブラケット不要で取付けもスッキリ



手軽にカーテンの開け閉めを自動化。

エリート

SwitchBot カーテン (エリート専用) **NEW**

エリートなら、手引きのカーテンレールでもSwitchBot カーテン(エリート専用)を取付けすれば、手軽に自動化できます。

使い方Step

Step①



SwitchBotアプリをインストール

Step②

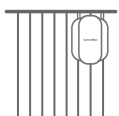

エリート(カーテンレール)に取付

Step③

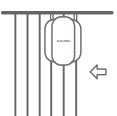

移動距離を調整して設置完了

ポイント

- 電源コンセント不要のため、手軽に設置可能です。
- スマートフォンで簡単に操作いただけます。
- 自動で開閉を行うスケジュール設定が可能です。

※SwitchBot カーテン(エリート専用)はSWITCHBOT社の商品です。
※カーブレール、ジョイント仕様での使用はできません。



取付けイメージ

オプションを追加してさらに快適!

ネクスティ

標準



ネクスティ ウォールナット
2.00m ダブル正面付

= 8,440円

1 標準 + カーテンストッパー



Before



After

カーテン
ストッパー
×4コ

お好きな位置で
ピタッと止まる!

= 10,840円

標準
+2,400円

2 標準 + キャップストップM + カバートップII



キャップストップM



カバートップII

光漏れを抑え、
省エネ効果
アップ!

= 14,640円

※ネクスティカバートップII
Mセットの価格

標準
+6,200円

3 標準 + カーテンストッパー + キャップストップM + カバートップII



カーテン
ストッパー
×4コ



カバートップII

省エネ+遮光
+利便性アップ!

= 17,040円

※ネクスティカバートップII
Mセットの価格

標準
+8,600円

4 標準 + ノイボックスカバートップセット



レール+
ノイボックス

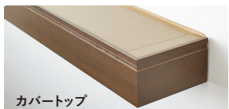

カバートップ

意匠+省エネ
+遮光性アップ!

= 30,990円

※ネクスティ天井付ダブルを使用

標準
+22,550円

エリート

1 エリート※ + SwitchBot カーテン (エリート専用) ※ブレンホワイト2.00m ダブル正面付の場合、7,820円



手軽に自動化
暮らしを
もっと快適に!

= 47,420円

※両向きカーテンのドレープ側に
2台設置として

+39,600円

ネクスティ
エリート
特長

NEW
ネクスティ

NEW
エリート

NEW
ニューデラック

ウィンビア

C型

セルフイ

セルフイ中型

リフレ

カーテリア

ミニエース
10

中型

大型

NEW
TO-40
(ビニールカーテン用)

スイート
(医療向け)

メティカ
ライト
(医療向け)

NEW
ニューリブ

点滴レール
(医療向け)

ニューデラック
紐引き
組立てセット

中型紐引き
組立てセット

セルフイ中型
コード紐引き
組立てセット

CM2000
紐引き
組立てセット

CM2000
傾斜紐引き
組立てセット

紐引き部品

ネクスティ

静音

NEW COLOR

NEW ITEM

ウェーブ
スタイル

 長期使用
対応部材
対応部品：ランナー・キャップストップ

レール カット レールカットにつきましては P.535 をご覧ください。

 環境共生商品  オレフィン系樹脂 使用商品

あらゆる空間にベストフィット

デザイン性、機能性、施工性にこだわった、才色兼備なカーテンレール。

豊富なカラーラインナップとこだわりの部品展開で、さまざまなシーンに自然に溶け込みます。

参考見積例

2.00m 基準

単位：円(税別)

カラー	シングル		ダブル		Mセットダブル	
	正面付	天井直付	正面付	天井付	正面付	天井付
ブレンホワイト						
ホワイトグレイ						
アッシュグレイ						
ナチュラルグレイ						
オーク						
ライトグレイ						
マイルドグレイ	3,980	3,530	8,440	8,590	9,250	9,400
ビターグレイ						
ウォールナット						
ダークマホガニー						
グレー						
ブラック						
ミストシルバー						
パールグレー						

使用部品 シングル付：工事用セット1セット、ブラケット(1コ入)3コ(天井直付除く)
 ダブル付：工事用セット2セット、ブラケット(1コ入)3コ
 Mセット：ネクスティMセットと同じです。

レールカラー：14色



積算表をWEBで
ご確認ください。

レール断面図 (単位：mm)

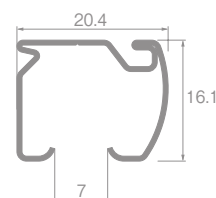

ランナー寸法図 (単位：mm)

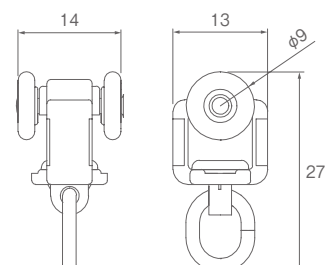

▶ネクスティ・エリート機能一覧につきましては P.314 をご覧ください。



カーテンレール／オーク
ダイニングテーブル／柏木工（レイダイニングテーブル（トライアングル））
ダイニングチェア（2脚）／柏木工（Kウィンザーサイドチェア）
ダイニングチェア／柏木工（レイチェア）
ペンダントライト／コイズミ照明（参考商品）



カーテンレール／アッシュグレイン M キャップ



カーテンレール／マイルドグレイン M キャップ

ネクスティ・
エリート
特長

NEW
ネクスティ

NEW
エリート

NEW
ニューデラック

ウィンビア

C型

セルフイ

セルフイ中型

リフレ

カーテリア

ミニエース
10

中型

大型

NEW
TO-40
（ビニールカーテン用）

スイート
（医療向け）

メティカ
ライト
（医療向け）

NEW
ニューリブ

点滴用レール
（医療向け）

ニューデラック
紐引き
組立てセット

中型紐引き
組立てセット

セルフイ中型
コード紐引き
組立てセット

CM2000
紐引き
組立てセット

CM2000
傾斜紐引き
組立てセット

紐引き部品

ネクスティ

ラインナップ 豊富なカラーバリエーション!全 14 色



コーディネートアクセサリー

ふさかけパルト (960円/コ) **詳細** P.264 ※ふさかけ本体の色はパールベージュ色です。

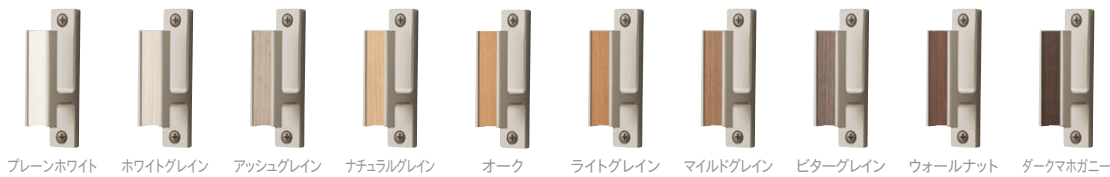

ふさかけコンフィ (640円/コ) **詳細** P.266

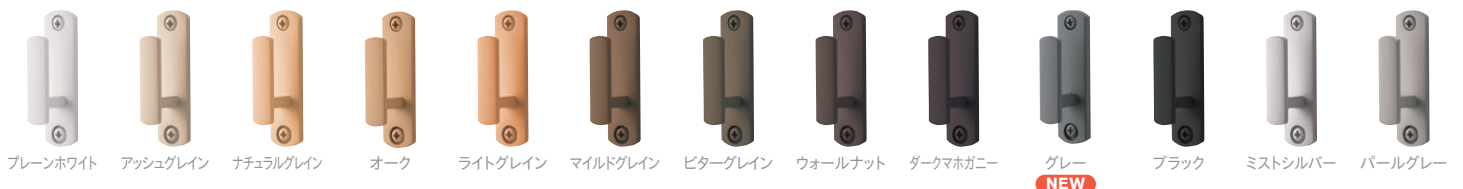

ラインナップ

※ネクステイルカラー14色のラインナップより好みの組み合わせでご使用ください。

Mセット [レールと同系色のキャップストップM]



Mセット パールベージュ



オプションを追加してさらに快適!

<p>標準</p> <p>ネクスティ プレーンホワイト 工事用セット 2.00m ダブル正面付</p> <p>=8,440円</p>	<p>標準 + カーテンストッパー(4コ)</p> <p>好きな位置でピタッととまる!</p> <p>=10,840円</p>	<p>標準 + キャップストップM + カバートップII</p> <p>光漏れを抑え、省エネ効果アップ!</p> <p>=14,640円</p>
--	---	--

※ネクスティ カバートップII Mセットの価格

【詳細】 オプションの詳細についてはP.322・323をご覧ください。

コーディネートアクセサリ

ふさかけフォレストA (960円/コ) 【詳細】 P.263

ふさかけ付 + カーテンレールとフォレストAがセットになったふさかけセットをご用意しています。

※ネクスティプレーンホワイト、グレーには、ふさかけフォレストAホワイトグレインをご使用ください。

ネクスティカラー対応表

レール	キャップストップ	ブラケット	カバートップ	レール	キャップストップ	ブラケット	カバートップ
プレーンホワイト	プレーンホワイト	プレーンホワイト	ホワイト	ビターグレイン	ビターグレイン	ビターグレイン	ライト
ホワイトグレイン	プレーンホワイト	プレーンホワイト	ホワイト	ウォールナット	ウォールナット	ウォールナット	ダーク
アッシュグレイン	アッシュグレイン	アッシュグレイン	ライト	ダークマホガニー	ダークマホガニー	ダークマホガニー	
ナチュラルグレイン	ナチュラルグレイン	ナチュラルグレイン		グレー	グレー	グレー	グレー
オーク	オーク	オーク	ミディアム	ブラック	ブラック	ブラック	ライト
ライトグレイン	ライトグレイン	ライトグレイン		ミストシルバー	ミストシルバー	ミストシルバー	
マイルドグレイン	マイルドグレイン	マイルドグレイン		パールグレー	パールグレー	パールグレー	

ネクスティ エリート 特長

NEW ネクスティ

NEW エリート

NEW ニューテラック

ウィンピア

C型

セルフイ

セルフイ中型

リフレ

カーテリア

ミニエース 10

中型

大型

NEW TO-40 (ビニールカーテン用)

スイート (医療向け)

メティカ ライト (医療向け)

NEW ニューリブ

点滴用レール (医療向け)

ニューテラック 紐引き 組立てセット

中型紐引き 組立てセット

セルフイ中型 コード紐引き 組立てセット

CM2000 紐引き 組立てセット

CM2000 傾斜紐引き 組立てセット

紐引き部品

省エネ 遮光 **カバートップⅡ** OPTION

窓サイズ3m以上
対応可能

光漏れを抑え、省エネ効果を高める

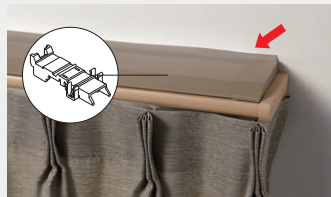

固定クリップで簡単に取付けできます。

カバートップカラー



ホワイト ライト ミディアム ダーク

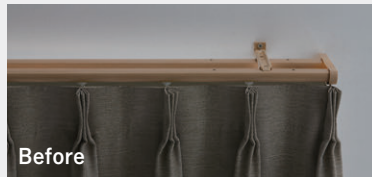

※完全遮光の効果はありません

- カーテンレール上部にカバートップⅡを取付けることで、レール上部からの空気の流出を抑え、省エネ効果を高めます。すでに取付け済みのネクスティに後付けできます。
- ブラケットに固定クリップを取付け、カバートップをレールの上に乗せるだけで、簡単に取付けできます。
- カバートップキャップの位置を調整し、両サイドからの細かな光漏れを抑えます。
- リターンカーテンと組み合わせることでサイドからの光漏れを抑え、より効果を発揮します。
- カバートップⅡジョイントを使って、3.00m以上も対応することができます。
- 省エネデータ [詳細](#) ▶ P.530



カバートップはジョイントして使用することができます。

省エネ 遮光 **キャップストップM**



リターン仕様で、光漏れを抑えるデザインです。



エアコンや壁面があり、キャップ取付けスペースが無い場合、キャップを正面から挿入することができます。
※レールと壁面の間に6mm程度の隙間が必要になります。

■キャップストップMの取付方法

キャップストップMをレールの横から取付けてください。

※キャップストップMには左右がありますのでご注意ください。

〈キャップストップMを横から取付ける隙間が必要ない場合〉

- ①キャップストップM本体から金具を抜き取り外してください。
- ②金具をレールに入れてください。
- ③キャップストップM本体を正面から挿入してください。

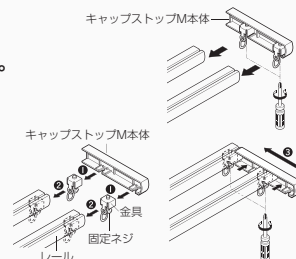

省エネ 遮光

キャップ一体型リターン金具 OPTION

簡単にリターンがとめられる

キャップに取付けると、簡単にリターンがとめられる金具です。壁に穴をあける必要がなく、カーテンボックス内のリターンにも最適です。



- ※リターン部分はヒダを取らずに縫製します。
- レース側レールのキャップから壁までの寸法を考慮し、ミミの大きさを決めてください。
- ※リターン部分はピンフックを使用しています。

省エネ 遮光

リターンマグネット OPTION

リターンカーテンにはさらにリターンマグネットで光漏れ抑制

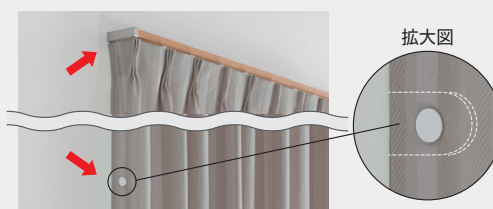

リターンマグネットを取付けることで、カーテンを壁面にピッタリ納めることができます。リターンカーテンの意匠性・遮蔽性が向上します。

【詳細】▶ P.270 リターンマグネット (950 円/コ) リターンマグネットⅡ (1,790 円/コ)

静音 **静音車式ランナー**

とっても静かなのはランナーが静音仕様だから

こんなに静かなのは・・・ランナーが違うからです。

気になるカーテンの開閉音が減少します。

静音車式ランナー



47dB
ネクスティ
(標準仕様)

65dB
一般の
カーテンレール
(当社従来比)

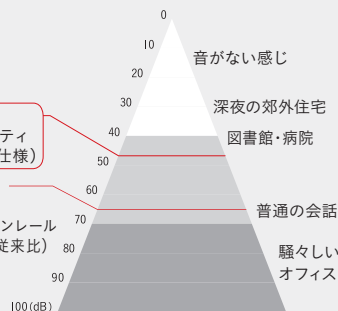

ネクスティランナーなら快適なカーテン操作を実現

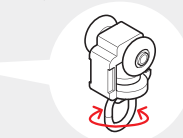
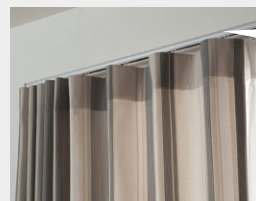

リング部分が自由に回転するのでカーテンのヒダがきれいに納まります。

意匠 ウェーブスタイル対応 **OPTION** **NEW**

専用ウェーブランナーで手軽にウェーブスタイルがつけれます。

フラットカーテンと専用ウェーブランナーのネクスティを組み合わせるだけで、手軽にウェーブスタイルがつけれます。
※既存のネクスティレールのランナーのみを交換することも可能です。



利便性 マルチブロック **OPTION**

カーテンとウインドウトリートメントを手軽にトータルコーディネート 【詳細】詳しくはP.520をご覧ください。

マルチブロックなら、カーテンレールのブラケットにウインドウトリートメントのブラケットを取付けできるので、壁に開ける穴も最小でOK。窓まわりのコーディネート幅が広がります。



マルチブロック対応機種
ローマンシェード
プリーツスクリーン
アルミブラインド

■マルチブロックの取付方法

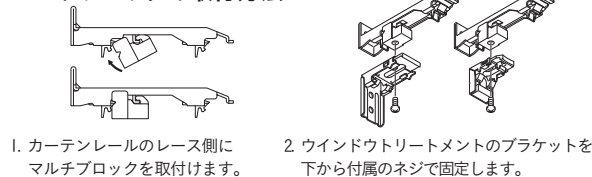

1. カーテンレールのレース側にマルチブロックを取付けます。
2. ウインドウトリートメントのブラケットを下から付属のネジで固定します。

利便性 中間ストップ **OPTION**

カーテンをお好みの位置で止めて、自由にスタイリング



中間ストップを取付ければ、1本のレールでカーテンを好みの位置に固定できます。連窓もレール1本できれいな納まり。カーテンを固定することも、マグネットランナーを使ってカーテンを開閉させることもできます。後入れなので取付けも簡単。

■中間ストップの取付方法 ■マグネットランナーとの使用方法



- カーテンレールの溝に入れ、90度まわしてネジで固定します。
- マグネットランナーを吸着させる場合、プレートを外してください。

利便性 カーテンストッパー (特許登録済) **OPTION**

窓の開口部を広く確保して、明るいお部屋に

窓の開口部を広く確保できる部品「カーテンストッパー」で、生地や芯地の反発で閉まってしまふカーテンでも、いつもの操作でお好きな位置にとめられます。



カーテンストッパーなし

カーテンストッパーあり

■カーテンストッパーの取付方法

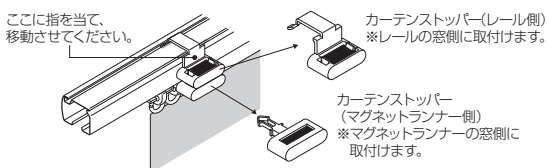

- ここに指を当て、移動させてください。
- カーテンストッパー(レール側) ※レールの窓側に取付けます。
- カーテンストッパー(マグネットランナー側) ※マグネットランナーの窓側に取付けます。

利便性 サイドマグネットランナー **OPTION**

ベランダやお庭に出やすくなる

レールの両サイドからカーテンを開閉できるマルチマグネット機能(オプション)。引き違いの窓、サッシでも人の出入りがスムーズにできます。
※別途サイドマグネットランナーをお求めください。

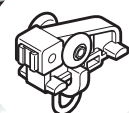
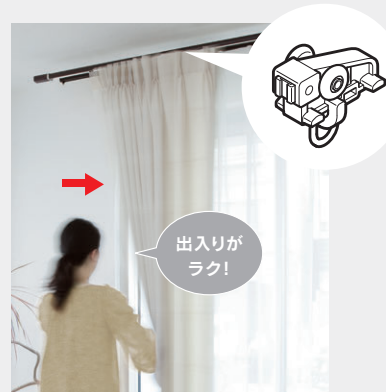

出入りがラク!

ネクスティ・エリート 特長

NEW ネクスティ

NEW エリート

NEW ニューテラック

ウィンピア

C型

セルフイ

セルフイ中型

リフレ

カーテリア

ミニエース10

中型

大型

NEW TO-40 (ビニールカーテン用)

スイート (医療向け)

メティカライト (医療向け)

NEW ニューリブ

点滴レール (医療向け)

ニューテラック 紐引き 組立てセット

中型紐引き 組立てセット

セルフイ中型 コード紐引き 組立てセット

CM2000 紐引き 組立てセット

CM2000 傾斜紐引き 組立てセット

紐引き部品

ダブルふさかけ付セット

ネクスティ ふさかけ付 Mセット (レール同色)

単位：円(税別)

		Mセット正面付						Mセット天井付					
サイズ		1.82m		2.00m		2.73m		1.82m		2.00m		2.73m	
カラー	ふさかけ フォレストA	JAN コード	価格	JAN コード	価格	JAN コード	価格	JAN コード	価格	JAN コード	価格	JAN コード	価格
プレーンホワイト	ホワイトグレイ	840628		840635		840642		840987		840994		841007	
ホワイトグレイ	ホワイトグレイ	840659		840666		840673		841014		841021		841038	
アッシュグレイ	アッシュグレイ	840680		840697		840703		841045		841052		841069	
ナチュラルグレイ	ナチュラルグレイ	840710		840727		840734		841076		841083		841090	
オーク	オーク	892641		892658		892665		892733		892740		892757	
ライトグレイ	ライトグレイ	840741	10,650	840758	11,170	840765	13,570	841106	10,800	841113	11,320	841120	13,770
マイルドグレイ	マイルドグレイ	840772		840789		840796		841137		841144			
ビターグレイ	ビターグレイ	840864		840871		840888		841229		841236		841243	
ウォールナット	ウォールナット	840895		840901		840918		841250		841267		841274	
ダークマホガニー	ダークマホガニー	840925		840932		840949		841281		841298		841304	
グレー NEW	ホワイトグレイ	923901		923918		923925		923994		924007		924014	
ブラック	ホワイトグレイ	840956		840963		840970		841311		841328		841335	
セット内容		●レール2本 ●キャップストップM1組 ●キャップ一体型リターン金具N2コ ●ランナー1.82m=32コ 2.00m=36コ 2.73m=52コ ●マグネットランナー2組 ●ダブルブラケット1.82m・2.00m=3コ 2.73m=4コ ●ふさかけ2コ ●取付ネジ(ナベφ3.5×25mm)											

※ホワイトグレイのMセットMキャップはプレーンホワイト色になります。

ネクスティふさかけ付 Mセット (パールベージュ)

単位：円(税別)

		Mセット正面付						Mセット天井付					
サイズ		1.82m		2.00m		2.73m		1.82m		2.00m		2.73m	
カラー	ふさかけ フォレストA	JAN コード	価格	JAN コード	価格	JAN コード	価格	JAN コード	価格	JAN コード	価格	JAN コード	価格
プレーンホワイト	ホワイトグレイ	841342		841359		841366		841762		841779		841786	
ホワイトグレイ	ホワイトグレイ	841373		841380		841397		841793		841809		841816	
アッシュグレイ	アッシュグレイ	841403		841410		841427		841823		841830		841847	
ナチュラルグレイ	ナチュラルグレイ	841434		841441		841458		841854		841861		841878	
オーク	オーク	892825		892832		892849		892917		892924		892931	
ライトグレイ	ライトグレイ	841465	10,650	841472	11,170	841489	13,570	841885	10,800	841892	11,320	841908	13,770
マイルドグレイ	マイルドグレイ	841496		841502		841519		841915		841922			
ビターグレイ	ビターグレイ	841588		841595		841601		842004		842011		842028	
ウォールナット	ウォールナット	841618		841625		841632		842035		842042		842059	
ダークマホガニー	ダークマホガニー	841649		841656		841663		842066		842073		842080	
グレー NEW	ホワイトグレイ	924083		924090		924106		924175		924182		924199	
ブラック	ホワイトグレイ	841670		841687		841694		842097		842103		842110	
ミストシルバー	ホワイトグレイ	841700		841717		841724		842127		842134		842141	
パールグレー	ホワイトグレイ	841731		841748		841755		842158		842165		842172	
セット内容		●レール2本 ●キャップストップM(パールベージュ)1組 ●キャップ一体型リターン金具N2コ ●ランナー1.82m=32コ 2.00m=36コ 2.73m=52コ ●マグネットランナー2組 ●ダブルブラケット1.82m・2.00m=3コ 2.73m=4コ ●ふさかけ2コ ●取付ネジ(ナベφ3.5×25mm)											

ネクスティふさかけ付 カバートップII Mセット (レール同色)

単位：円(税別)

		1.82m		2.00m		2.73m	
カラー	ふさかけ フォレストA	JAN コード	価格	JAN コード	価格	JAN コード	価格
プレーンホワイト	ホワイトグレイ	842189		842196		842202	
ホワイトグレイ	ホワイトグレイ	842219		842226		842233	
アッシュグレイ	アッシュグレイ	842240		842257		842264	
ナチュラルグレイ	ナチュラルグレイ	842271		842288		842295	
オーク	オーク	892672		892689		892696	
ライトグレイ	ライトグレイ	842301	15,560	842318	16,560	842325	20,660
マイルドグレイ	マイルドグレイ	842332		842349		842356	
ビターグレイ	ビターグレイ	842424		842431		842448	
ウォールナット	ウォールナット	842455		842462		842479	
ダークマホガニー	ダークマホガニー	842486		842493		842509	
グレー NEW	ホワイトグレイ	923932		923949		923956	
ブラック	ホワイトグレイ	842516		842523		842530	
セット内容		●レール2本 ●キャップストップM1組 ●キャップ一体型リターン金具N2コ ●ランナー1.82m=32コ 2.00m=36コ 2.73m=52コ ●マグネットランナー2組 ●ダブルブラケット1.82m・2.00m=3コ 2.73m=4コ ●カバートップII1枚 ●カバートップキャップII(左・右)1組 ●カバートップ固定クリップII1.82m・2.00m=3コ 2.73m=4コ ●ふさかけ2コ ●取付ネジ(ナベφ3.5×25mm)					

※ホワイトグレイのMセットMキャップはプレーンホワイト色になります。

※カバートップIIは、プレーンホワイト、ホワイトグレイの場合ホワイト、アッシュグレイ、ナチュラルグレイ、オーク、ビターグレイ、ミストシルバー、パールグレーの場合ライト、ウォールナット、ダークマホガニー、グレー、ブラックの場合ダーク、それ以外の場合はミディアムとなります。

ネクスティふさかけ付 カバートップII Mセット (パールベージュ)

単位：円(税別)

		1.82m		2.00m		2.73m	
カラー	ふさかけ フォレストA	JAN コード	価格	JAN コード	価格	JAN コード	価格
プレーンホワイト	ホワイトグレイ	842547		842554		842561	
ホワイトグレイ	ホワイトグレイ	842578		842585		842592	
アッシュグレイ	アッシュグレイ	842608		842615		842622	
ナチュラルグレイ	ナチュラルグレイ	842639		842646		842653	
オーク	オーク	892856		892863		892870	
ライトグレイ	ライトグレイ	842660	15,560	842677	16,560	842684	20,660
マイルドグレイ	マイルドグレイ	842691		842707		842714	
ビターグレイ	ビターグレイ	842783		842790		842806	
ウォールナット	ウォールナット	842813		842820		842837	
ダークマホガニー	ダークマホガニー	842844		842851		842868	
グレー NEW	ホワイトグレイ	924113		924120		924137	
ブラック	ホワイトグレイ	842875		842882		842899	
ミストシルバー	ホワイトグレイ	842905		842912		842929	
パールグレー	ホワイトグレイ	842936		842943		842950	
セット内容		●レール2本 ●キャップストップM(パールベージュ)1組 ●キャップ一体型リターン金具N2コ ●ランナー1.82m=32コ 2.00m=36コ 2.73m=52コ ●マグネットランナー2組 ●ダブルブラケット 1.82m・2.00m=3コ 2.73m=4コ ●カバートップII1枚 ●カバートップキャップII(左・右)1組 ●カバートップ固定クリップII1.82m・2.00m=3コ 2.73m=4コ ●ふさかけ2コ ●取付ネジ(ナベφ3.5×25mm)					

2.73m以上のカーテンレール類(ビクチャーレール含む)・別製作カーブレールにつきましては、特別配送費がかかります。

価格

ダブルセット

ネクスティ Mセット (レール同色)

単位：円(税別)

サイズ	Mセット正面付						Mセット天井付					
	1.82m		2.00m		2.73m		1.82m		2.00m		2.73m	
カラー	JANコード	価格	JANコード	価格	JANコード	価格	JANコード	価格	JANコード	価格	JANコード	価格
プレーンホワイト	795263		795270		795287		795539		795546		795553	
ホワイトグレイン	795294		795300		795317		795560		795577		795584	
アッシュグレイン	801605		801612		801629		801636		801643		801650	
ナチュラルグレイン	795324		795331		795348		795591		795607		795614	
オーク	892580		892597		892603		892702		892719		892726	
ライトグレイン	795355	8,730	795362	9,250	795379	11,650	795621	8,880	795638	9,400	795645	11,850
マイルドグレイン	801780		801797		801803		801810		801827		801834	
ビターグレイン	803548		803555		803562		803579		803586		803593	
ウォールナット	795447		795454		795461		795713		795720		795737	
ダークマホガニー	795478		795485		795492		795744		795751		795768	
グレー NEW	923840		923857		923864		923963		923970		923987	
ブラック	795508		795515		795522		795775		795782		795799	
セット内容	●レール2本 ●キャップストップM1組 ●キャップ一体型リターン金具N2コ ●ランナー1.82m=32コ 2.00m=36コ 2.73m=52コ ●マグネットランナー2組 ●ダブルブラケット1.82m・2.00m=3コ 2.73m=4コ ●取付ネジ(ナベφ3.5×25mm)											

※ホワイトグレインのMセットMキャップはプレーンホワイト色になります。

ネクスティ Mセット (パールベージュ)

単位：円(税別)

サイズ	Mセット正面付						Mセット天井付					
	1.82m		2.00m		2.73m		1.82m		2.00m		2.73m	
カラー	JANコード	価格	JANコード	価格	JANコード	価格	JANコード	価格	JANコード	価格	JANコード	価格
プレーンホワイト	631998		632001		786704		632230		632247		786827	
ホワイトグレイン	632018		632025		786711		632254		632261		786834	
アッシュグレイン	801667		801674		801681		801698		801704		801711	
ナチュラルグレイン	632032		632049		786728		632278		632285		786841	
オーク	892764		892771		892788		892887		892894		892900	
ライトグレイン	632056	8,730	632063	9,250	786735	11,650	632292	8,880	632308	9,400	786858	11,850
マイルドグレイン	801841		801858		801865		801872		801889		801896	
ビターグレイン	803609		803616		803623		803630		803647		803654	
ウォールナット	632094		632100		786766		632339		632346		786889	
ダークマホガニー	632117		632124		786773		632353		632360		786896	
グレー NEW	924021		924038		924045		924144		924151		924168	
ブラック	632193		632209		786780		632438		632445		786902	
ミストシルバー	632131		632148		786797		632377		632384		786926	
パールグレー	632179		632186		786810		632414		632421		786957	
セット内容	●レール2本 ●キャップストップM(パールベージュ)1組 ●キャップ一体型リターン金具N2コ ●ランナー1.82m=32コ 2.00m=36コ 2.73m=52コ ●マグネットランナー2組 ●ダブルブラケット1.82m・2.00m=3コ 2.73m=4コ ●取付ネジ(ナベφ3.5×25mm)											

ネクスティ カバートップII Mセット (レール同色)

単位：円(税別)

サイズ	1.82m		2.00m		2.73m	
カラー	JANコード	価格	JANコード	価格	JANコード	価格
プレーンホワイト	807959		807966		807973	
ホワイトグレイン	807980		807997		808000	
アッシュグレイン	801728		801735		801742	
ナチュラルグレイン	808017		808024		808031	
オーク	892610		892627		892634	
ライトグレイン	808048	13,640	808055	14,640	808062	18,740
マイルドグレイン	801902		801919		801926	
ビターグレイン	803661		803678		803685	
ウォールナット	808130		808147		808154	
ダークマホガニー	808161		808178		808185	
グレー NEW	923871		923888		923895	
ブラック	808192		808208		808215	
セット内容	●レール2本 ●キャップストップM1組 ●キャップ一体型リターン金具N2コ ●ランナー1.82m=32コ 2.00m=36コ 2.73m=52コ ●マグネットランナー2組 ●ダブルブラケット1.82m・2.00m=3コ 2.73m=4コ ●カバートップII1枚 ●カバートップキャップII(左・右)1組 ●カバートップ固定クリップII1.82m・2.00m=3コ 2.73m=4コ ●取付ネジ(ナベφ3.5×25mm)					

※ホワイトグレインのMセットMキャップはプレーンホワイト色になります。

※カバートップIIは、プレーンホワイト、ホワイトグレインの場合ホワイト、アッシュグレイン、ナチュラルグレイン、オーク、ビターグレイン、ミストシルバー、パールグレーの場合ライト、ウォールナット、ダークマホガニー、グレー、ラックの場合ダーク、それ以外の場合はミディアムとなります。

ネクスティ カバートップII Mセット (パールベージュ)

単位：円(税別)

サイズ	1.82m		2.00m		2.73m	
カラー	JANコード	価格	JANコード	価格	JANコード	価格
プレーンホワイト	807621		807638		807645	
ホワイトグレイン	807652		807669		807676	
アッシュグレイン	801759		801766		801773	
ナチュラルグレイン	807683		807690		807706	
オーク	892795		892801		892818	
ライトグレイン	807713	13,640	807720	14,640	807737	18,740
マイルドグレイン	801933		801940		801957	
ビターグレイン	803692		803708		803715	
ウォールナット	807805		807812		807829	
ダークマホガニー	807836		807843		807850	
グレー NEW	924052		924069		924076	
ブラック	807928		807935		807942	
ミストシルバー	807867		807874		807881	
パールグレー	807898		807904		807911	
セット内容	●レール2本 ●キャップストップM(パールベージュ)1組 ●キャップ一体型リターン金具N2コ ●ランナー1.82m=32コ 2.00m=36コ 2.73m=52コ ●マグネットランナー2組 ●ダブルブラケット1.82m・2.00m=3コ 2.73m=4コ ●カバートップII1枚 ●カバートップキャップII(左・右)1組 ●カバートップ固定クリップII1.82m・2.00m=3コ 2.73m=4コ ●取付ネジ(ナベφ3.5×25mm)					

2.73m以上のカーテンレール類(ピクチャーレール含む)・別製作カーブレールにつきましては、特別配送費がかかります。

ネクスティ

レール カット レールカットにつきましては P.535 をご覧ください。

価格

ネクスティ 工事用セット

箱詰数量/20セット (1.00mは10セット) 単位:円(税別)

ネクスティブラケット必要数

カラー	サイズ	1.00m ※1		1.82m		2.00m	
		JANコード	価格 箱詰価格	JANコード	価格 箱詰価格	JANコード	価格 箱詰価格
ブレンホワイト		631066		755786		755793	
ホワイトグレイン		562841		755847		755854	
アッシュグレイン		801384		801391		801407	
ナチュラルグレイン		586915		755908		755915	
オーク		891330		891347		891354	
ライトグレイン		631134		755960		755977	
マイルドグレイン		801537		801544		801551	
ビターグレイン		803364	2,580 25,800	803371	3,270 65,400	803388	3,530 70,600
ウォールナット		562667		756141		756158	
ダークマホガニー		562759		756202		756219	
グレー NEW		923659		923666		923673	
ブラック		501741		756264		756271	
ミストシルバー		501604		756325		756332	
パールグレー		501673		756448		756455	
		2.73m		3.00m		4.00m	
		JANコード	価格 箱詰価格	JANコード	価格 箱詰価格	JANコード	価格 箱詰価格
ブレンホワイト		755809		755816		755830	
ホワイトグレイン		755861		755878		755892	
アッシュグレイン		801414		801421		801445	
ナチュラルグレイン		755922		755939		755953	
オーク		891361		891378		891385	
ライトグレイン		755984		755991		756011	
マイルドグレイン		801568		801575		801599	
ビターグレイン		803395	4,500 90,000	803401	4,820 96,400	803425	6,000 120,000
ウォールナット		756165		756172		756196	
ダークマホガニー		756226		756233		756257	
グレー NEW		923680		923697		923703	
ブラック		756288		756295		756318	
ミストシルバー		756349		756356		756370	
パールグレー		756462		756479		756493	

レール長さ	ブラケット必要数
1.00m	2
1.82m	3
2.00m	3
2.73m	4 (5)
3.00m	5
4.00m	6 (7)

()はジョイント工事用セットの場合

セット内容
 <1.00mセット内容>
 ●レール1本 ●ランナー8コ ●サイドマグネットランナー2コ ●キャップストップ2コ
 <1.82m・2.00m・2.73m・3.00m・4.00mセット内容>
 ●レール1本 ●ランナー1.82m=16コ 2.00m=18コ 2.73m=26コ 3.00m=28コ 4.00m=36コ
 ●マグネットランナー1組 ●キャップストップ2コ

※1 1.00mは片開き仕様となります。箱詰数量は10セットとなります。 ※マルチマグネット機能をご使用の場合は別途サイドマグネットランナー 2コをお求めください。
 ※ブラケットは別途お求めください。 ※ご注文は1セットより承ります。

ネクスティ ジョイント工事用セット

箱詰数量/10セット 単位:円(税別)

カラー	サイズ	2.73m		3.00m		4.00m	
		JANコード	価格 箱詰価格	JANコード	価格 箱詰価格	JANコード	価格 箱詰価格
ブレンホワイト		828893		828909		828916	
ホワイトグレイン		828923		828930		828947	
アッシュグレイン		828954		828961		828978	
ナチュラルグレイン		828985		828992		829005	
オーク		891392		891408		891415	
ライトグレイン		829012		829029		829036	
マイルドグレイン		829043		829050		829067	
ビターグレイン		829135	4,830 48,300	829142	5,150 51,500	829159	6,330 63,300
ウォールナット		829166		829173		829180	
ダークマホガニー		829197		829203		829210	
グレー NEW		927381		927398		927404	
ブラック		829227		829234		829241	
ミストシルバー		829258		829265		829272	
パールグレー		829289		829296		829302	

セット内容
 ●レール 2.73m=1.365m2本 3.00m=1.50m2本 4.00m=2.00m2本 ●ジョイント1コ、ジョイントカバー1コ
 ●ランナー 2.73m=26コ 3.00m=28コ 4.00m=36コ ●マグネットランナー1組 ●キャップストップ2コ

※ジョイントの位置には必ずブラケットを取付けてください。 ※マルチマグネット機能をお求めの場合は、別途サイドマグネットランナー 2コをお求めください。
 ※ブラケットは別途お求めください。 ※ご注文は1セットより承ります。



レールジョイント部の外観が気になる場合は、必要に応じてジョイントカバーをご使用ください。

ネクスティ サイズオーダー 工事用セット (受注生産品)

単位:円(税別)

カラー	サイズ	0.50~1.00m	1.01~1.50m	1.51~2.00m	2.01~2.50m	2.51~3.00m	3.01~3.50m	3.51~4.00m
		(片開き仕様)						
ブレンホワイト / ホワイトグレイン / アッシュグレイン / ナチュラルグレイン / オーク / ライトグレイン / マイルドグレイン / ビターグレイン / ウォールナット / ダークマホガニー / グレー / ブラック / ミストシルバー / パールグレー		2,960	3,540	4,310	5,190	5,960	6,720	7,480
セット内容		●レール(1cm単位サイズオーダー) ●ランナー(9コ/m) ●マグネットランナー1組(※0.50m~1.00mはサイドマグネットランナー2コ) ●キャップストップ2コ						

※最小0.50m~最大4.00mまで1cm単位 ※ブラケットは別途お求めください。
 ※受注生産のため、納期がかかります。

2.73m以上のカーテンレール類(ピクチャーレール含む)・別製作カーレールにつきましては、特別配送費がかかります。

レール カット レールカットにつきましては P.535 をご覧ください。

価格

ネクスティレール

箱詰数量/1.82m・2.00m・2.73m・3.00m=30本、4.00m=20本（カーブレール・別製作レール除く） 単位：円（税別）

サイズ カラー	レール															
	1.82m				2.00m				2.73m				3.00m			
JANコード	価格	箱詰数量	箱詰価格	JANコード	価格	箱詰数量	箱詰価格	JANコード	価格	箱詰数量	箱詰価格	JANコード	価格	箱詰数量	箱詰価格	
ブレンホワイト	630823			630830				630847				630854				
ホワイトグレイン	562582			562599				588537				588544				
アッシュグレイン	801292			801308				801315				801322				
ナチュラルグレイン	588582			588599				588605				588612				
オーク	891262			891279				891286				891293				
ライトグレイン	630885			630892				630908				630915				
マイルドグレイン	801452			801469				801476				801483				
ビターグレイン	803289	1,370	30本	41,100	803296	1,520	30本	45,600	803302	2,050	30本	61,500	803319	2,260	30本	67,800
ウォールナット	562544			562551				588643				588650				
ダークマホガニー	562568			562575				588681				588698				
グレー NEW	923581			923598				923604				923611				
ブラック	501239			501246				588728				588735				
ミストシルバー	501192			501208				588414				588421				
パールグレー	501215			501222				588490				588506				
	レール			入隅カーブレール(180R) (受注生産品)				入隅カーブレール(240R) (受注生産品)				別製作レール ※1				
	4.00m				0.40m×0.40m				0.40m×0.40m				m当たり			
	JANコード	価格	箱詰数量	箱詰価格	JANコード	価格		JANコード	価格				価格			
ブレンホワイト	630878				631004			631011								
ホワイトグレイン	588568				562629			562650								
アッシュグレイン	801346				801353			801360								
ナチュラルグレイン	588636				588766			588773								
オーク	891309				891316			891323								
ライトグレイン	630939				631028			631035								
マイルドグレイン	801506				801513			801520								
ビターグレイン	803333	3,000	20本	60,000	803340	1,840		803357	1,840				1,090			
ウォールナット	588674				562605			562636								
ダークマホガニー	588711				562612			562643								
グレー NEW	923628				923635			923642								
ブラック	588759				529196			529233								
ミストシルバー	588445				529172			529219								
パールグレー	588520				529189			529226								

※1 別製作レールの長さは最小0.5m、最大5.0mとなります。4mを超える場合は、ご注文時に輸送方法についてご確認ください。

※カーブ加工(180mmR、240mmR)1ヶ所につき1,140円加算となります。

※別注カーブレール計算方法

●カーブ加工(180mmR、240mmR)の場合：別製作レールm当たり×全長+カーブ加工費

※別注カーブレールは入隅のみ製作可能です。 ※専用のレールカッターがあります。 ※ご注文は1本より承ります。

ネクスティ カバートップII

箱詰数量/1セット 単位：円（税別）

商品名 (サイズ) カラー	カバートップII										別製作レール ※1
	1.82m用		2.00m用		2.73m用		3.00m用 (ジョイント仕様)		3.00m用		
JANコード	価格	JANコード	価格	JANコード	価格	JANコード	価格	JANコード	価格	JANコード	価格
ホワイト	807096		807126		807157		880884		807188		
ライト	807102	4,910	807133	5,390	807164	7,090	880891	8,200	807195	7,810	3,520
ミディアム	820637		820644		820651		880907		820668		
ダーク	807119		807140		807171		880914		807201		
セット内容	●カバートップII 1.82m用=1.79m1枚 2.00m用=1.98m1枚 2.73m用=2.70m1枚 3.00m用(ジョイント仕様)=1.495m2枚(ジョイント含む) 3.00m用=3.01m1枚 ●カバートップキャップII 1組 ●カバートップ固定クリップII 1.10mまで2コ 1.11~2.70mまで3コ 2.71~2.90mまで4コ 2.91~3.00mまで5コ										

※別製作レールの発注寸法、およびカット寸法は、ネクスティレールを基準寸法としてカバートップIIを30mm短く発注もしくはカットしてください。

※ジョイントする場合、カバートップIIジョイントを別途手配してください。

※1 別製作レールの長さは最小0.5m、最大3.01mとなります。

■カーブレール価格算出方法例

【カーブ加工(180mmR、240mmR)の場合

別製作レールm当たり × 全長 + カーブ加工費

= 1,090円 × (1.2m + 0.8m) + 1,140円

= 3,320円

※カーブレールの両端には必ず直線(200mm以上)が必要です。

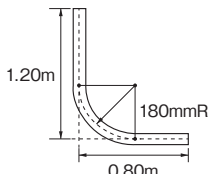

■ボックス寸法

【天井ダブル付カーブ仕様の場合

(単位：mm)

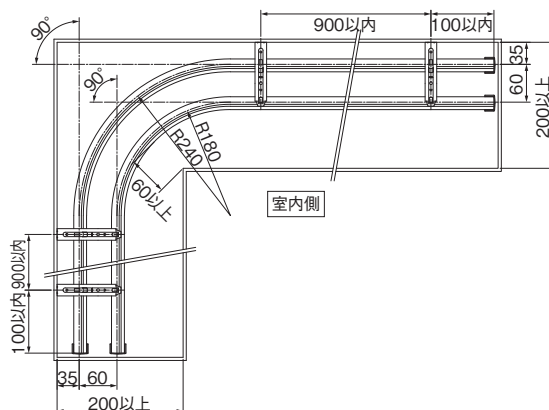

2.73m以上のカーテンレール類(ピクチャーレール含む)・別製作カーブレールにつきましては、特別配送費がかかります。

ネクスティ
エリート
特長

NEW
ネクスティ

NEW
エリート

NEW
ニューデラック

ウィンピア

C型

セルフィ

セルフィ中型

リフレ

カーテリア

ミニエース
10

中型

大型

NEW
TO-40
(ビニールカーテン用)

スイート
(医療向け)

メディカ
ライト
(医療向け)

NEW
ニューリブ

点滴レール
(医療向け)

ニューデラック
紐引き
組立てセット

中型紐引き
組立てセット

セルフィ中型
コード紐引き
組立てセット

CM2000
紐引き
組立てセット

CM2000
傾斜紐引き
組立てセット

紐引き部品

ネクスティ ウェーブスタイル レールセット (片開き) **NEW**

単位：円(税別)

レール長さ	1.82m		2.00m		2.73m	
	JANコード	価格	JANコード	価格	JANコード	価格
カラー						
ブレンホワイト	925868	5,630	925882	5,780	925905	7,690
ホワイトグレイ	925967		925981		926001	
アッシュグレイ	926063		926087		926100	
ナチュラルグレイ	926162		926186		926209	
オーク	926261		926285		926308	
ライトグレイ	926360		926384		926407	
マイルドグレイ	926469		926483		926506	
ビターグレイ	926568		926582		926605	
ウォールナット	926667		926681		926704	
ダークマホガニー	926766		926780		926803	
グレー NEW	926964		926988		927008	
ブラック	926865		926889		926902	
ミストシルバー	927060		927084		927107	
パールグレー	927169	927183	927206			
	3.00m		4.00m			
	JANコード	価格	JANコード	価格		
ブレンホワイト	925929	7,900	925943	9,900		
ホワイトグレイ	926025		926049			
アッシュグレイ	926124		926148			
ナチュラルグレイ	926223		926247			
オーク	926322		926346			
ライトグレイ	926421		926445			
マイルドグレイ	926520		926544			
ビターグレイ	926629		926643			
ウォールナット	926728		926742			
ダークマホガニー	926827		926841			
グレー NEW	927022		927046			
ブラック	926926		926940			
ミストシルバー	927121		927145			
パールグレー	927220	927244				
セット内容	●レール1本 ●キャップストップ2コ ●ウェーブランナー1.82m・2.00m=24コ 2.73m・3.00m=38コ 4.00m=50コ ●ウェーブ片マグネットランナー2コ ●ピッチキーブテープ1.82m・2.00m=2m×1本 2.73m・3.00m=3m×1本 4.00m=4m×1本 ●カーテンストッパー1コ					

※ブラケットは別途お求めください ※ウェーブスタイルでは、レールの天井直付はできません

ネクスティ ウェーブスタイル レールセット (両開き) **NEW**

単位：円(税別)

レール長さ	1.82m		2.00m		2.73m	
	JANコード	価格	JANコード	価格	JANコード	価格
カラー						
ブレンホワイト	925875	6,830	925899	6,980	925912	8,770
ホワイトグレイ	925974		925998		926018	
アッシュグレイ	926070		926094		926117	
ナチュラルグレイ	926179		926193		926216	
オーク	926278		926292		926315	
ライトグレイ	926377		926391		926414	
マイルドグレイ	926476		926490		926513	
ビターグレイ	926575		926599		926612	
ウォールナット	926674		926698		926711	
ダークマホガニー	926773		926797		926810	
グレー NEW	926971		926995		927015	
ブラック	926872		926896		926919	
ミストシルバー	927077		927091		927114	
パールグレー	927176	927190	927213			
	3.00m		4.00m			
	JANコード	価格	JANコード	価格		
ブレンホワイト	925936	8,980	925950	10,980		
ホワイトグレイ	926032		926056			
アッシュグレイ	926131		926155			
ナチュラルグレイ	926230		926254			
オーク	926339		926353			
ライトグレイ	926438		926452			
マイルドグレイ	926537		926551			
ビターグレイ	926636		926650			
ウォールナット	926735		926759			
ダークマホガニー	926834		926858			
グレー NEW	927039		927053			
ブラック	926933		926957			
ミストシルバー	927138		927152			
パールグレー	927237	927251				
セット内容	●レール1本 ●キャップストップ2コ ●ウェーブランナー1.82m・2.00m=24コ 2.73m・3.00m=36コ 4.00m=48コ ●ウェーブマグネットランナー1組 ●ウェーブ片マグネットランナー2コ ●ピッチキーブテープ 1.82m・2.00m=1m×2本 2.73m・3.00m=1.5m×2本 4.00m=2m×2本 ●カーテンストッパー2コ					

※ブラケットは別途お求めください
 ※ウェーブスタイルでは、レールの天井直付はできません

2.73m以上のカーテンレール類(ピクチャーレール含む)・別製作カーブレールにつきましては、特別配送費がかかります。

価格



レール カット レールカットにつきましては P.535 をご覧ください。

ネクスティ ウェーブスタイル 別注レールセット (片開き) (受注生産品) **NEW**

単位：円(税別)

カラー	レール長さ	50~100cm	101~150cm	151~200cm	201~250cm	251~300cm	301~350cm	351~400cm
ブレンホワイト / ホワイトグレイン / アッシュグレイン / ナチュラルグレイン / オーク/ライトグレイン/マイルドグレイン / ビターグレイン / ウォールナット / ダークマホガニー / グレー / ブラック / ミストシルバー / パールグレー		4,900	6,380	7,860	9,460	10,940	12,420	13,900
セット内容		●レール1本 ●ウェーブランナー必要数 ●ウェーブ片マグネットランナー2コ ●ピッチキーブテープ必要m数 ●キャップストップ2コ ●カーテンストッパー1コ						

※最小0.50m～最大4.00mまで1cm単位 ※ブラケットは別途お求めください ※ウェーブスタイルでは、天井直付はできません
※受注生産のため、納期がかかります

ネクスティ ウェーブスタイル 別注レールセット (両開き) (受注生産品) **NEW**

単位：円(税別)

カラー	レール長さ	-	100~150cm	151~200cm	201~250cm	251~300cm	301~350cm	351~400cm	401~450cm	
ブレンホワイト / ホワイトグレイン / アッシュグレイン / ナチュラルグレイン / オーク/ライトグレイン/マイルドグレイン / ビターグレイン / ウォールナット / ダークマホガニー / グレー / ブラック / ミストシルバー / パールグレー		-	7,580	9,060	10,660	12,140	13,620	15,100	17,410	
		451~500cm	501~550cm	551~600cm	601~650cm	651~700cm	701~750cm	751~800cm		
ブレンホワイト / ホワイトグレイン / アッシュグレイン / ナチュラルグレイン / オーク/ライトグレイン/マイルドグレイン / ビターグレイン / ウォールナット / ダークマホガニー / グレー / ブラック / ミストシルバー / パールグレー		19,010	20,370	21,970	23,330	24,930	26,290	27,890		
セット内容		●レール1本(4.01m~8.00mは2本) ●ウェーブランナー必要数 ●ウェーブマグネットランナー1組 ●ウェーブ片マグネットランナー2コ ●ピッチキーブテープ必要m数 ●キャップストップ2コ ●カーテンストッパー2コ ●ジョイント1コ(4.01m~8.00mのみ)								

※最小1.00m～最大8.00mまで1cm単位 ※ブラケットは別途お求めください ※ウェーブスタイルでは、天井直付はできません ※ジョイントはセンタージョイントとなります
※ジョイントの位置には必ずブラケットを取り付けてください ※4.01m以上はジョイント仕様となります ※受注生産のため、納期がかかります

別注レールセット ランナー数

片開き

単位 (cm)

セット (サイズ)	ランナー (コ)	片マグネットランナー (コ)	マグネットランナー (組)
50~56	6	2	-
57~72	8	2	-
73~88	10	2	-
89~104	12	2	-
105~120	14	2	-
121~136	16	2	-
137~152	18	2	-
153~168	20	2	-
169~184	22	2	-
185~200	24	2	-
201~216	26	2	-
217~232	28	2	-
233~248	30	2	-
249~264	32	2	-
265~280	34	2	-
281~296	36	2	-
297~312	38	2	-
313~328	40	2	-
329~344	42	2	-
345~360	44	2	-
361~376	46	2	-
377~392	48	2	-
393~400	50	2	-

両開き

単位 (cm)

セット (サイズ)	ランナー (コ)	片マグネットランナー (コ)	マグネットランナー (組)
100~112	12	2	1
113~144	16	2	1
145~176	20	2	1
177~208	24	2	1
209~240	28	2	1
241~272	32	2	1
273~304	36	2	1
305~336	40	2	1
337~368	44	2	1
369~400	48	2	1
401~432	52	2	1
433~464	56	2	1
465~496	60	2	1
497~528	64	2	1
529~560	68	2	1
561~592	72	2	1
593~624	76	2	1
625~656	80	2	1
657~688	84	2	1
689~720	88	2	1
721~752	92	2	1
753~784	96	2	1
785~800	100	2	1

※ジョイント部分をカーテン走行させることはできません。ジョイントする場合は、センタージョイントで両開きとしてください。

2.73m以上のカーテンレール類 (ピクチャーレール含む) ・別製作カーブレールにつきましては、特別配送費がかかります。

ネクスティ・エリート 特長

NEW ネクスティ

NEW エリート

NEW ニューテラック

ウィンピア

C型

セルフィ

セルフィ中型

リフレ

カーテリア

ミニエース 10

中型

大型

NEW TO-40 (ビニールカーテン用)

スイート (医療向け)

メディカ ライト (医療向け)

NEW ニューリブ

点滴用レール (医療向け)

ニューテラック 紐引き 組立てセット

中型紐引き 組立てセット

セルフィ中型 コード紐引き 組立てセット

CM2000 紐引き 組立てセット

CM2000 傾斜紐引き 組立てセット

紐引き部品

価格

ネクスティ 部品

商品名	カラー	JANコード	単価	箱詰数量	箱詰価格
ランナー (静音タイプ) (8コ連結40本入)	—	665658	55	320コ	17,600
※受注は8個単位					
マグネットランナー	—	501840	530	10組	5,300
片マグネットランナー	—	501864	400	10コ	4,000
※片開きの際ご使用ください。					
サイドマグネットランナー (マルチマグネット用)	—	758640	350	10コ	3,500

※マルチマグネット機能の際にご使用ください。
※ネクスティホワイトグレイにはブレンホワイト部品をご使用ください。

ウェーブ共通 専用部品 **NEW**

商品名	カラー	JANコード	単価	箱詰数量	箱詰価格
ウェーブランナー (8個連結 30本入り) NEW	—	924236	60	240コ	14,400
※受注は8個単位					
ウェーブ マグネットランナー NEW	—	924243	600	10組	6,000
ウェーブ片マグネットランナー NEW	—	924250	430	10コ	4,300
※片開きの際ご使用ください。					
ピッチキーブテープ NEW	—	924267	940	15m	14,100
※1 ※2					
※受注は箱単位					

※1 ウェーブスタイルでは、レールの天井直付はできません
※2 ジョイント部分をカーテン走行させることはできません。
ジョイントする場合は、センタージョイントで両開きとしてください。

カーテンボタン **NEW**

単位：円(税別)

商品名	カラー	JANコード	数量	価格
カーテンボタン ホワイト (スチール)	450mm	927800	1本	2,700
	700mm	927817		2,900
	900mm	927824		3,100
	1,200mm	927831		3,400
カーテンボタン クリア(樹脂)	1,500mm	927848	1本	3,700
	450mm	927855		3,000
	700mm	927862		3,200
カーテンボタン グレー ロープタイプ	900mm	927879	1本	3,400
	700mm	927886		3,500
カーテンボタン グレー ロープタイプ	900mm	927893	1本	3,800

ネクスティ 部品

単位：円(税別)

商品名	カラー	JANコード	単価	箱詰数量	箱詰価格	
シングル ブラケット (30コ入)	ブレンホワイト	631271	3,900	1箱	3,900	
	アッシュグレイ	800783				
	ナチュラルグレイ	588780				
	オーク	892023				
	ライトグレイ	631288				
	マイルドグレイ	631295				
	ビターグレイ	803432				
	ウォールナット	562933				
	ダークマホガニー	562957				
	グレー NEW	923727				
	ブラック	502021				
	ミストシルバー	502007				
	パールグレイ	502014				
	シングル ブラケット (1コ入)	ブレンホワイト				631424
シングル ブラケット (1コ入)	アッシュグレイ	800875				
	ナチュラルグレイ	588797				
	オーク	899220				
	ライトグレイ	631431				
	マイルドグレイ	631448				
	ビターグレイ	805856				
	ウォールナット	562940				
	ダークマホガニー	562964				
	グレー NEW	927411				
	ブラック	531458				
	ミストシルバー	531434				
	パールグレイ	531441				
	エキストラ シングル ブラケット (20コ入)	ブレンホワイト	666587	6,400	1箱	6,400
	シングル ブラケット (20コ入)	アッシュグレイ	800806			
ナチュラルグレイ		666594				
オーク		892030				
ライトグレイ		666600				
マイルドグレイ		666624				
ビターグレイ		803456				
ウォールナット		666631				
ダークマホガニー		666648				
グレー NEW		923734				
ブラック		666686				
ミストシルバー		666655				
パールグレイ		666662				
エキストラ シングル ブラケット (1コ入)		ブレンホワイト	673233			
シングル ブラケット (1コ入)		アッシュグレイ	800899			
	ナチュラルグレイ	673240				
	オーク	899299				
	ライトグレイ	673257				
	マイルドグレイ	673271				
	ビターグレイ	805870				
	ウォールナット	673288				
	ダークマホガニー	673295				
	グレー NEW	927428				
	ブラック	673332				
	ミストシルバー	673301				
	パールグレイ	673318				
	LTエキストラ シングル ブラケット (20コ入)	ブレンホワイト	806143	6,400	1箱	6,400
	シングル ブラケット (20コ入)	アッシュグレイ	806150			
ナチュラルグレイ		806167				
オーク		892047				
ライトグレイ		806174				
マイルドグレイ		806181				
ビターグレイ		803470				
ウォールナット		806198				
ダークマホガニー		806204				
グレー NEW		923741				
ブラック		806211				
ミストシルバー		806228				
パールグレイ		806235				
LTエキストラ シングル ブラケット (1コ入)		ブレンホワイト	806259			
シングル ブラケット (1コ入)		アッシュグレイ	806266			
	ナチュラルグレイ	806273				
	オーク	899435				
	ライトグレイ	806280				
	マイルドグレイ	806297				
	ビターグレイ	805894				
	ウォールナット	806303				
	ダークマホガニー	806310				
	グレー NEW	927459				
	ブラック	806327				
	ミストシルバー	806334				
	パールグレイ	806341				

ネクスティ

価格

ネクスティ 部品

単位：円(税別)

商品名	カラー	JANコード	単価	箱詰数量	箱詰価格
ダブル ブラケット (20コ入)	ブレンホワイト	631301			
	アッシュグレイ	800790			
	ナチュラルグレイ	588803			
	オーク	892054			
	ライトグレイ	631318			
	マイルドグレイ	631325			
	ビターグレイ	803449	8,000	1箱	8,000
	ウォールナット	562971			
	ダークマホガニー	562995			
	グレー NEW	923758			
	ブラック	502106			
	ミストシルバー	502083			
パールグレー	502090				
ダブル ブラケット (1コ入)	ブレンホワイト	631455			
	アッシュグレイ	800882			
	ナチュラルグレイ	588810			
	オーク	899282			
	ライトグレイ	631462			
	マイルドグレイ	631479			
	ビターグレイ	805863	460	1コ	460
	ウォールナット	562988			
	ダークマホガニー	563008			
	グレー NEW	927466			
	ブラック	531496			
	ミストシルバー	531472			
パールグレー	531489				
エキストラ ダブル ブラケット (20コ入)	ブレンホワイト	786599			
	アッシュグレイ	800813			
	ナチュラルグレイ	786605			
	オーク	892061			
	ライトグレイ	786612			
	マイルドグレイ	786636			
	ビターグレイ	803463	13,200	1箱	13,200
	ウォールナット	786643			
	ダークマホガニー	786650			
	グレー NEW	923765			
	ブラック	786667			
	ミストシルバー	786674			
パールグレー	786698				
エキストラ ダブル ブラケット (1コ入)	ブレンホワイト	787886			
	アッシュグレイ	800905			
	ナチュラルグレイ	787893			
	オーク	899428			
	ライトグレイ	787909			
	マイルドグレイ	787923			
	ビターグレイ	805887	810	1コ	810
	ウォールナット	787930			
	ダークマホガニー	787947			
	グレー NEW	927435			
	ブラック	787954			
	ミストシルバー	787961			
パールグレー	787985				
LTダブル ブラケット (20コ入)	ブレンホワイト	786483			
	アッシュグレイ	800820			
	ナチュラルグレイ	786490			
	オーク	892078			
	ライトグレイ	786506			
	マイルドグレイ	786520			
	ビターグレイ	803487	8,000	1箱	8,000
	ウォールナット	786537			
	ダークマホガニー	786544			
	グレー NEW	923772			
	ブラック	786551			
	ミストシルバー	786568			
パールグレー	786582				
LTダブル ブラケット (1コ入)	ブレンホワイト	787770			
	アッシュグレイ	800912			
	ナチュラルグレイ	787787			
	オーク	899275			
	ライトグレイ	787794			
	マイルドグレイ	787817			
	ビターグレイ	805900	460	1コ	460
	ウォールナット	787824			
	ダークマホガニー	787831			
	グレー NEW	927442			
	ブラック	787848			
	ミストシルバー	787855			
パールグレー	787879				

商品名	カラー	JANコード	単価	箱詰数量	箱詰価格
NTダブル ブラケット (20コ入)	ブレンホワイト	806365			
	アッシュグレイ	806372			
	ナチュラルグレイ	806389			
	オーク	892085			
	ライトグレイ	806396			
	マイルドグレイ	806464			
	ビターグレイ	803494	8,800	1箱	8,800
	ウォールナット	806471			
	ダークマホガニー	806488			
	グレー NEW	923789			
	ブラック	806495			
	ミストシルバー	806501			
パールグレー	806518				
NTダブル ブラケット (1コ入)	ブレンホワイト	806402			
	アッシュグレイ	806419			
	ナチュラルグレイ	806426			
	オーク	899398			
	ライトグレイ	806433			
	マイルドグレイ	806525			
	ビターグレイ	805917	530	1コ	530
	ウォールナット	806532			
	ダークマホガニー	806549			
	グレー NEW	927480			
	ブラック	806556			
	ミストシルバー	806563			
パールグレー	806570				
天井付 シングルブラケット (30コ入)	ブレンホワイト	631332			
	アッシュグレイ	800837			
	ナチュラルグレイ	588841			
	オーク	892092			
	ライトグレイ	631349			
	マイルドグレイ	631356			
	ビターグレイ	803500	5,700	1箱	5,700
	ウォールナット	588858			
	ダークマホガニー	588865			
	グレー NEW	923796			
	ブラック	588872			
	ミストシルバー	588827			
パールグレー	545448				
天井付 シングルブラケット (1コ入)	ブレンホワイト	631486			
	アッシュグレイ	800929			
	ナチュラルグレイ	588902			
	オーク	899251			
	ライトグレイ	631493			
	マイルドグレイ	631509			
	ビターグレイ	805924	210	1コ	210
	ウォールナット	588919			
	ダークマホガニー	588926			
	グレー NEW	927497			
	ブラック	588933			
	ミストシルバー	588889			
パールグレー	549118				
天井付 ダブル ブラケット (20コ入)	ブレンホワイト	631363			
	アッシュグレイ	800844			
	ナチュラルグレイ	588964			
	オーク	892108			
	ライトグレイ	631370			
	マイルドグレイ	631387			
	ビターグレイ	803517	8,400	1箱	8,400
	ウォールナット	588971			
	ダークマホガニー	588988			
	グレー NEW	923802			
	ブラック	588995			
	ミストシルバー	588940			
パールグレー	545462				
天井付 ダブル ブラケット (1コ入)	ブレンホワイト	631516			
	アッシュグレイ	800936			
	ナチュラルグレイ	589022			
	オーク	899381			
	ライトグレイ	631523			
	マイルドグレイ	631530			
	ビターグレイ	805931	510	1コ	510
	ウォールナット	589039			
	ダークマホガニー	589046			
	グレー NEW	927473			
	ブラック	589053			
	ミストシルバー	589008			
パールグレー	549132				

※ネクスティホワイトグレイにはブレンホワイト部品をご使用ください。

ネクスティ・
エリート
特長

NEW
ネクスティ

NEW
エリート

NEW
ニューテラック

ウィンピア

C型

セルフイ

セルフイ中型

リフレ

カーテリア

ミニエース
10

中型

大型

NEW
TO-40
(ビニールカーテン用)

スイート
(医療向け)

メディカ
ライト
(医療向け)

NEW
ニューリブ

点滴用レール
(医療向け)

ニューテラック
紐引き
組立てセット

中型紐引き
組立てセット

セルフイ中型
コード紐引き
組立てセット

CM2000
紐引き
組立てセット

CM2000
傾斜紐引き
組立てセット

紐引き部品

価格

ネクスティ 部品

単位：円(税別)





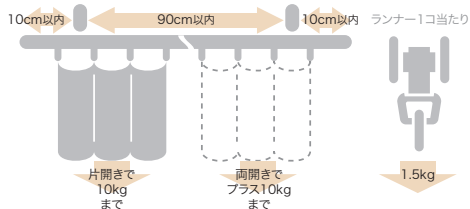

商品名	カラー	JANコード	単価	箱詰数量	箱詰価格
内窓ブラケットスペーサー (1コ入) 	共通	786452	270	1コ	270
キャップストップ 	ブレンホワイト	631394	90	40コ	3,600
	アッシュグレイ	800851			
	ナチュラルグレイ	589060			
	オーク	892115			
	ライトグレイ	631400			
	マイルドグレイ	631417			
	ビターグレイ	803524			
	ウォールナット	563015			
	ダークマホガニー	563022			
	グレー NEW	923826			
	ブラック	501949			
	ミストシルバー	501925			
	パールグレー	501932			
キャップストップM (ダブル) 	ブレンホワイト	795188	1,170	1組 (2コ入)	1,170
	アッシュグレイ	800868			
	ナチュラルグレイ	795195			
	オーク	892122			
	ライトグレイ	795201			
	マイルドグレイ	795225			
	ビターグレイ	803531			
	ウォールナット	795232			
	ダークマホガニー	795249			
	グレー NEW	923833			
	ブラック	795256			
パールベージュ	630816				
中間ストップ 	—	806587	220	20コ	4,400
キャップ一体型 リターン金具 (1コ入) 使い方はP.525をご覧ください。 	共通	786919	110	1コ	110

ブラケット取付間隔とカーテン許容荷重

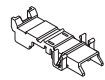
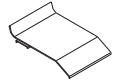

製品と仕上げ

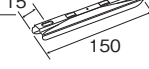
部品名	素材	仕上げ
レール	オレフィン系樹脂被覆金属板	ブレンホワイト/ホワイトグレイ(キャップ除く)/アッシュグレイ/ナチュラルグレイ/オーク/ライトグレイ/ マイルドグレイ/ビターグレイ/ウォールナット/ダークマホガニー/グレー/ブラック/ミストシルバー/パールグレー
キャップ 本体	ナイロン	ブレンホワイト/アッシュグレイ/ナチュラルグレイ/オーク/ライトグレイ/マイルドグレイ/ビターグレイ/ ウォールナット/ダークマホガニー/グレー/ブラック/パールベージュ
キャップストップM 本体	ABS樹脂	ブレンホワイト/アッシュグレイ/ナチュラルグレイ/オーク/ライトグレイ/マイルドグレイ/ビターグレイ/ ウォールナット/ダークマホガニー/グレー/ブラック/パールベージュ
ブラケット 本体	スチール	ブレンホワイト/アッシュグレイ/ナチュラルグレイ/オーク/ライトグレイ/マイルドグレイ/ビターグレイ/ ウォールナット/ダークマホガニー/グレー/ブラック/ミストシルバー/パールグレー
ブラケット ツメ	アセタール樹脂	—
ランナー プレート	硬質ポリエチレン	—
ランナー ホイール	ポリエステルエラストマー	—
ランナー ダエンリング	ステンレス	—
カバートップII	本体	ポリスチレン樹脂
	キャップ	硬質ポリエチレン
	ジョイント	硬質ポリエチレン
	固定クリップ	アセタール樹脂

商品名	カラー	JANコード	単価	箱詰数量	箱詰価格	
カバートップキャップII 	ホワイト	807300	550	1組 (2コ入)	550	
	ライト	807317				
	※レガートプリモ・レガートスクエア・レガートグランと共通です。ネクスティにご使用の場合、付属のウイングを外してご使用ください。	ミディアム				820682
	ダーク	807324				
カバートップ 固定クリップII 	—	820699	220	1コ	220	
カバートップIIジョイント 	ホワイト	844404	390	1コ	390	
	ライト	844411				
	ミディアム	844428				
	ダーク	844435				
マルチブロック (20コ入) 	—	806594	5,000	1箱	5,000	
マルチブロック (1コ入) 	—	806617	280	1コ	280	
ジョイント (5コ入) 	—	502120	1,400	1箱	1,400	
ジョイント (1コ入) 	—	531502	330	1コ	330	
ジョイントカバー (1コ入) 	ブレンホワイト	921440	500	1コ	500	
	ホワイトグレイ	921457				
	アッシュグレイ	921464				
	ナチュラルグレイ	921471				
	オーク	921563				
	ライトグレイ	921488				
	マイルドグレイ	921495				
	ビターグレイ	921501				
	ウォールナット	921518				
	ダークマホガニー	921525				
	グレー NEW	923819				
	ブラック	921532				
	ミストシルバー	921549				
	パールグレー	921556				
カーテン ストッパー 	—	529158	600	20コ	12,000	
ネクスティ用カッター	—	502250	30,300	1台	30,300	

※ネクスティホワイトグレイにはブレンホワイト部品をご使用ください。

ネクスティ

取付寸法図／キャップ寸法図 (単位：mm)

●天井付

天井直付

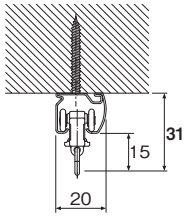

※ウェーブスタイルには対応できません

天井付シングルブラケット付
(ブラケット幅=27mm)

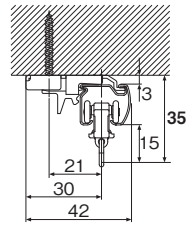

天井付ダブルブラケット付
(ブラケット幅=19mm)

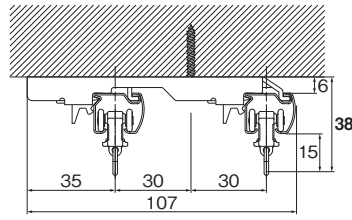

●天井付(ウェーブスタイルの場合)

天井付シングルブラケット付(ダブルの場合)
(ブラケット幅=27mm)

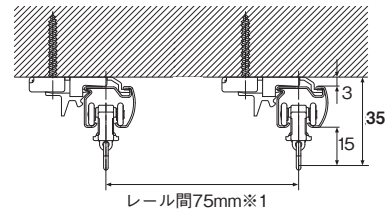

※1 カーテンのボリュームに応じて調整してください。

●カーテンストッパー

天面図

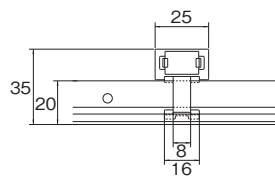
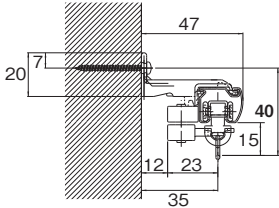

●正面付

シングルブラケット付
(ブラケット幅=18mm)

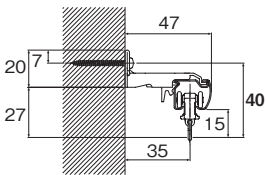

エキストラシングルブラケット付
(ブラケット幅=18mm)

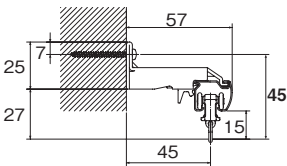

LTエキストラシングルブラケット付
(ブラケット幅=35mm)

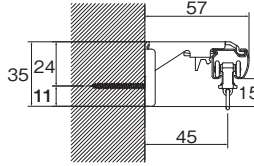

ダブルブラケット付
(ブラケット幅=18mm)

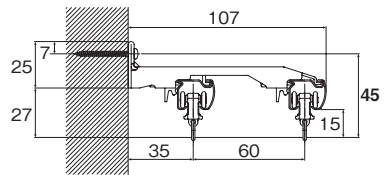

LTダブルブラケット付
(ブラケット幅=35mm)

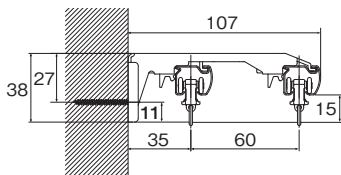

NTダブルブラケット付
(ブラケット幅=44mm)

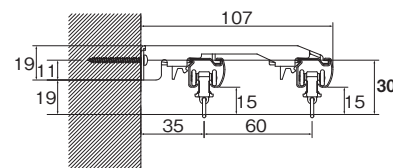

エキストラダブルブラケット付
(ブラケット幅=18mm)

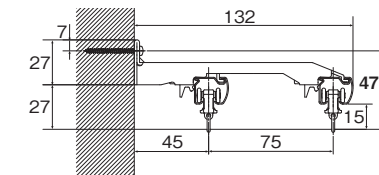

●キャップストップ

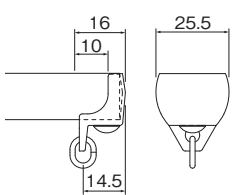

●キャップストップ M

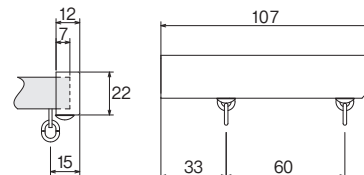
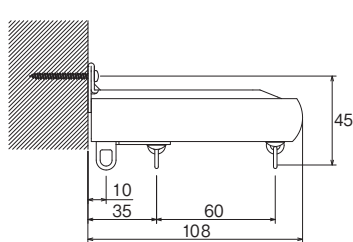

●中間ストップ

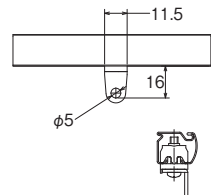

カバートップIIセット平面図

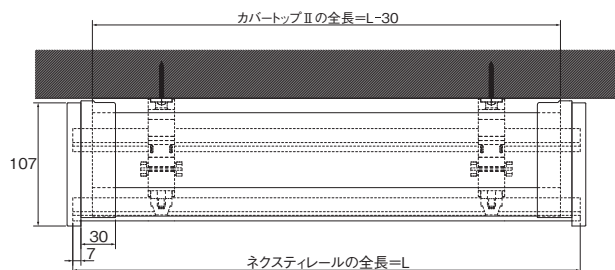

※カバートップIIをジョイントして使用する場合、カット寸法=(L÷2)-20mm

カバートップIIセット側面図

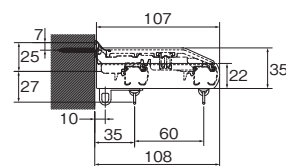

カバートップII本体側面図

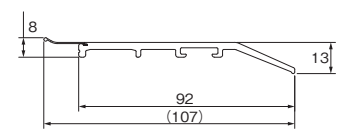

※カバートップIIセットを天井近くに取付ける場合、ブラケットの上部を30mm以上あげてください。

マルチブロックを使用する場合の取付寸法図はP.520のレガートプリモを参考にして頂くか、右記QRコードを読み取ってください。



ネクスティ・エリート 特長

NEW ネクスティ

NEW エリート

NEW ニューテラック

ウィンピア

C型

セルフイ

セルフイ中型

リフレ

カーテリア

ミニエース10

中型

大型

NEW TO-40 (ビニールカーテン用)

スイート (医療向け)

メティカライト (医療向け)

NEW ニューリブ

点滴用レール (医療向け)

ニューテラック 紐引き 組立てセット

中型紐引き 組立てセット

セルフイ中型 コード紐引き 組立てセット

CM2000 紐引き 組立てセット

CM2000 傾斜紐引き 組立てセット

紐引き部品

レール カット レールカットにつきましては P.535 をご覧ください。

環境共生商品 オレフィン系樹脂 使用商品



永遠のスタンダード

機能性、施工性に優れ、長く愛されてきたロングセラー。
開発者の知恵と工夫の結晶「エリート」は、使いやすさを追求しています。

参考見積例

2.00m 基準

単位：円(税別)

カラー	シングル		ダブル		Mセットダブル (レール同色)		Mセットダブル (パールベージュ)		Aキャップ シングル
	正面付	天井付	正面付	天井付	正面付	天井付	正面付	天井付	正面付
ブレンホワイト	3,670	3,790	7,820	7,610	8,700	8,490	8,590	8,380	3,770
ホワイトグレイ									
アッシュグレイ									
ナチュラルグレイ									
オーク									
ライトグレイ	3,960	4,080	8,400	8,190	9,280	9,070	9,170	8,960	4,060
マイルドグレイ									
ビターグレイ									
Nウォールナット									
Nダークマホガニー									

使用部品 シングル付：工事用セット1セット、ブラケット(1コ入)3コ
 ダブル付：工事用セット2セット、ブラケット(1コ入)3コ
 Mセット：エリートMセットと同じです。
 Aキャップ：レール1本、キャップストップA1組、ランナー18コ、マグネットランナー1組、
 シングルブラケット(1コ入)3コ

レールカラー：10色



レール断面図 (単位：mm)

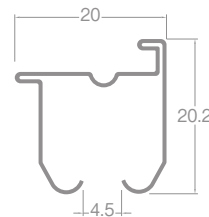

ランナー寸法図 (単位：mm)

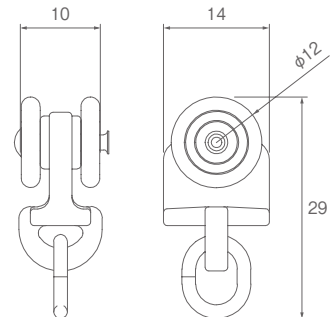

積算表をWEBで
ご確認いただけます。

▶ネクスティ・エリート機能一覧につきましては P.314 をご覧ください。



ネクスティ・
エリート
特長

NEW
ネクスティ

NEW
エリート

NEW
ニューテラック

ウィンピア

C型

セルフィ

セルフィ中型

リフレ

カーテリア

ミニエース
10

中型

大型

NEW
TO-40
(ビニールカーテン用)

スイート
(医療向け)

メティカ
ライト
(医療向け)

NEW
ニューリブ

点滴用レール
(医療向け)

ニューテラック
紐引き
組立てセット

中型紐引き
組立てセット

セルフィ中型
コード紐引き
組立てセット

CM2000
紐引き
組立てセット

CM2000
傾斜紐引き
組立てセット

紐引き部品

エリート

ラインナップ 豊富なカラーバリエーション! 全10色



コーディネートアクセサリ

ふさかけパルト (960円/コ) **詳細** P.264 ※ふさかけ本体の色はパールベージュ色です。

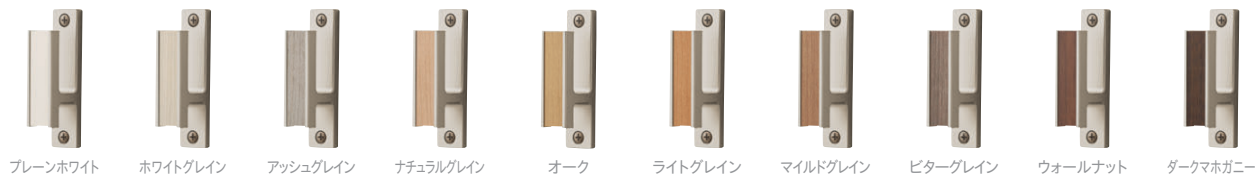

ふさかけコンフィ (640円/コ) **詳細** P.266

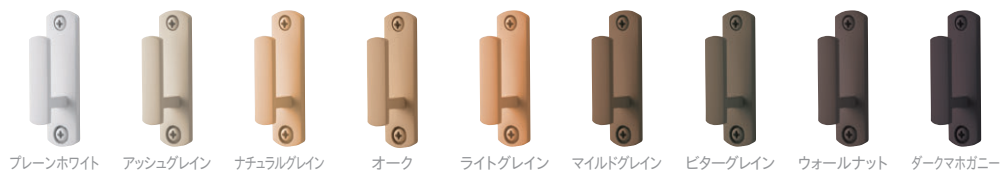

ラインナップ

Mセット [レールと同色のキャップストップM]



Mセット パールベージュ



※キャップストップAのセット組の品揃えはありませんので、発注の際はご注意ください。
※エリートレールカラー10色のラインナップよりお好みの組み合わせでご使用ください。

オプションを追加してさらに快適!

<p>標準</p> <p>エリート プレーンホワイト 2.00m ダブル正面付</p> <p>=7,820円</p>	<p>標準 + カーテンストッパー(4コ)</p> <p>=10,180円</p>	<p>標準 + キャップストップM + カバートップII</p> <p>=14,090円</p> <p>※エリート カバートップIIセットの価格</p>	<p>標準 + SwitchBot カーテン (エリート専用)</p> <p>=47,420円</p> <p>※両開き、ドレープ側に2台設置想定</p>
--	---	--	--

詳細 オプションの詳細についてはP.338・339をご覧ください。

コーディネートアクセサリ

ふさかけフォレスタA (960円/コ) 詳細 P.263

ふさかけ付 カーテンレールとフォレスタAがセットになったふさかけ付セットをご用意しています。

※プレーンホワイト、ホワイトグレインのレールには、ふさかけフォレスタAホワイトグレインをご使用ください。

エリートカラー対応表

レール	キャップストップ	ブラケット	カバートップII
プレーンホワイト	プレーンホワイト	プレーンホワイト	ホワイト
ホワイトグレイン	プレーンホワイト	プレーンホワイト	
アッシュグレイン	アッシュグレイン	アッシュグレイン	
ナチュラルグレイン	ナチュラルグレイン	ナチュラルグレイン	ライト
オーク	オーク	オーク	
レール	キャップストップ	ブラケット	カバートップII
ライトグレイン	ライトグレイン	ライトグレイン	ミディアム
マイルドグレイン	マイルドグレイン	マイルドグレイン	
ビターグレイン	ビターグレイン	ビターグレイン	ライト
Nウォールナット	ウォールナット	ウォールナット	ダーク
Nダークマホガニー	ダークマホガニー	ダークマホガニー	

ネクステイ・エリート 特長

NEW
ネクステイ

NEW
エリート

NEW
ニューテラック

ウィンピア

C型

セルフイ

セルフイ中型

リフレ

カーテリア

ミニエース
10

中型

大型

NEW
TO-40
(ビニールカーテン用)

スイート
(医療向け)

メティカ
ライト
(医療向け)

NEW
ニューリブ

点滴レール
(医療向け)

ニューテラック
紐引き
組立てセット

中型紐引き
組立てセット

セルフイ中型
コード紐引き
組立てセット

CM2000
紐引き
組立てセット

CM2000
傾斜紐引き
組立てセット

紐引き部品

省エネ 遮光 **カバートップⅡ** OPTION

窓サイズ3m以上
対応可能

光漏れを抑え、省エネ効果を高める

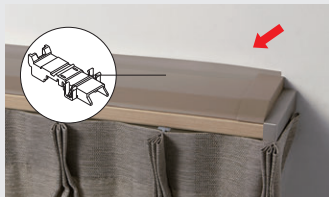

固定クリップで簡単に取付けできます。

カバートップカラー



ホワイト ライト ミディアム ダーク



※完全遮光の効果はありません

- カーテンレール上部にカバートップⅡを取付けることで、レール上部からの空気の流出を抑え、省エネ効果を高めます。すでに取付け済みのエリートに後付けできます。
- ブラケットに固定クリップを取付け、カバートップをレールの上に乗せるだけで、簡単に取付けできます。
- カバートップキャップの位置を調整し、両サイドからの細かな光漏れを抑えます。
- リターンカーテンと組み合わせることでサイドからの光漏れを抑え、より効果を発揮します。
- カバートップⅡジョイントを使って、3.00m以上も対応することができます。
- 省エネデータ [詳細](#) ▶ P.530



カバートップはジョイントして使用することができます。

省エネ 遮光 **キャップストップM**

リターン仕様で、光漏れを抑えるデザインです。エアコンや壁面があり、キャップ取付けスペースが無い場合、キャップを正面から挿入することができます。

※レールと壁面の間に10mm程度の隙間が必要になります。



■キャップストップMの取付方法

キャップストップMをレールの横から取付けてください。
※キャップストップMには左右がありますのでご注意ください。

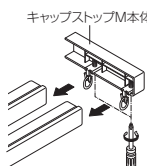

〈キャップストップMを横から取付ける隙間が必要ない場合〉

- ①キャップストップM本体から金具を抜き取り外してください。
- ②金具をレールに入れてください。
- ③キャップストップM本体を正面から挿入してください。

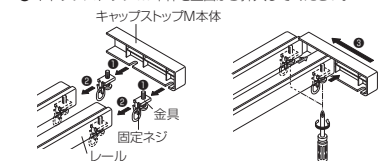

省エネ 遮光 **キャップ一体型リターン金具** OPTION

簡単にリターンがとめられる

キャップに取付けると、簡単にリターンがとめられる金具です。壁に穴をあける必要がなく、カーテンボックス内のリターンにも最適です。



キャップ一体型
リターン金具

※リターン部分はヒダを取らずに縫製します。
レース側レールのキャップから壁までの寸法を考えて、ミミの大きさを決めてください。
※リターン部分はピンフックを使用しています。

省エネ 遮光 **リターンマグネット** OPTION

リターンカーテンにはさらに リターンマグネットで光漏れ抑制

リターンマグネットを取付けることで、カーテンを壁面にピッタリ収めることができます。リターンカーテンの意匠性・遮蔽性が向上します。



【詳細】▶ P.270 リターンマグネット (950円/コ) リターンマグネットⅡ (1,790円/コ)

NEW
OPTION
利便性 SwitchBot カーテン (エリート専用)

**電源コンセントなしで、
 手軽にカーテンの開閉を自動化**

SwitchBotカーテン(エリート専用)を取付けることで、カーテンの開閉を自動化できます。



ポイント

1. エリートレールに後付け可能
2. スマートフォンで簡単スケジュール設定
3. タッチ&ゴー (少しの手引きで自動開閉)

※SwitchBotカーテン(エリート専用)はSWITCHBOT社の商品です。
 ※カーブレール、ジョイント仕様での使用はできません。

利便性 中間ストップ **OPTION**

カーテンをお好みの位置で止めて、自由にスタイリング

中間ストップを取付ければ、1本のレールでカーテンをお好みの位置に固定できます。連窓もレール1本できれいな納まり。カーテンをお好みの場所で固定できます。



意匠 レール形状

デザイン性を追求したシンプル設計

溝幅が狭いので見上げた時も溝が目立ちにくいレール形状です。また、ブラケットが正面から見えなくて、きれいな納まりです。

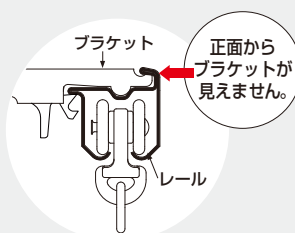

利便性 マルチブロック **OPTION**

**カーテンとウインドウトリートメントを
 手軽にトータルコーディネート** (詳細 詳しくは P.520をご覧ください。)

マルチブロックなら、カーテンレールのブラケットにウインドウトリートメントのブラケットを取付けできるので、壁に開ける穴も最小でOK。窓まわりのコーディネート幅が広がります。



マルチブロックの取付方法

1. カーテンレールのレース側にマルチブロックを取付けます。
2. ウインドウトリートメントのブラケットを下から付属のネジで固定します。

利便性 カーテンストッパー (特許登録済) **OPTION**

窓の開口部を広く確保して、明るいお部屋に

窓の開口部を広く確保できる部品「カーテンストッパー」で、生地や芯地の反発で閉まってしまうカーテンでも、いつもの操作でお好きな位置にとめられます。



カーテンストッパー



カーテンストッパーの取付方法

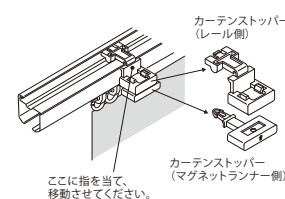

意匠 Bフックも可能

エリートなら吊り元もすっきり

縦長レール形状で、カーテンをかけた際も吊り元の曲がる角度が少なくてすむので、すっきりとした窓辺を演出できます。

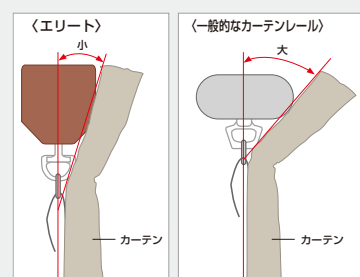

ネクステイ・エリート 特長

NEW
 ネクステイ

NEW
 エリート

NEW
 ニューテラック

ウィンピア

C型

セルフイ

セルフイ中型

リフレ

カーテリア

ミニエース 10

中型

大型

NEW
 TO-40 (ビニールカーテン用)

スイート (医療向け)

メティカ ライト (医療向け)

NEW
 ニューリブ

点滴用レール (医療向け)

ニューテラック 紐引き 組立てセット

中型紐引き 組立てセット

セルフイ中型 コード紐引き 組立てセット

CM2000 紐引き 組立てセット

CM2000 傾斜紐引き 組立てセット

紐引き部品

ダブルふさかけ付セット

エリート ふさかけ付 Mセット (レール同色)

単位：円(税別)

		Mセット正面付						Mセット天井付					
サイズ		1.82m		2.00m		2.73m		1.82m		2.00m		2.73m	
カラー	ふさかけ フォレストA	JAN コード	価格	JAN コード	価格	JAN コード	価格	JAN コード	価格	JAN コード	価格	JAN コード	価格
ブレンホワイト	ホワイトグレイ	838649	10,140	838656	10,620	838663	12,840	838977	9,930	838984	10,410	838991	12,560
ホワイトグレイ	ホワイトグレイ	838670		838687		838694		839004		839011		839028	
アッシュグレイ	アッシュグレイ	838700		838717		838724		839035		839042		839059	
ナチュラルグレイ	ナチュラルグレイ	838731		838748		838755		839066		839073		839080	
オーク	オーク	892283		892290		892306		892375		892382		892399	
ライトグレイ	ライトグレイ	838762	10,680	838779	11,200	838786	13,600	839097	10,470	839103	10,990	839110	13,320
マイルドグレイ	マイルドグレイ	838793		838809		838816		839127		839134		839141	
ビターグレイ	ビターグレイ	838885		838892		838908		839219		839226		839233	
Nウォールナット	ウォールナット	838915		838922		838939		839240		839257		839264	
Nダークマホガニー	ダークマホガニー	838946		838953		838960		839271		839288		839295	
セット内容		●レール2本 ●キャップストップM1組 ●キャップ一体型リターン金具N2コ ●ランナー1.82m=32コ 2.00m=36コ 2.73m=52コ ●マグネットランナー2組 ●ダブルブラケット1.82m・2.00m=3コ 2.73m=4コ ●ふさかけ2コ ●取付ネジ(ナベφ3.5×25mm)											

※エリートホワイトグレイセットのブラケットカラーはブレンホワイトとなります。
 ※天井付セットの場合、ブラケットは天井付ダブルブラケットIIとなります。

エリート ふさかけ付 Mセット (パールベージュ)

単位：円(税別)

		Mセット正面付						Mセット天井付					
サイズ		1.82m		2.00m		2.73m		1.82m		2.00m		2.73m	
カラー	ふさかけ フォレストA	JAN コード	価格	JAN コード	価格	JAN コード	価格	JAN コード	価格	JAN コード	価格	JAN コード	価格
ブレンホワイト	ホワイトグレイ	839301	10,030	839318	10,510	839325	12,730	839639	9,820	839646	10,300	839653	12,450
ホワイトグレイ	ホワイトグレイ	839332		839349		839356		839660		839677		839684	
アッシュグレイ	アッシュグレイ	839363		839370		839387		839691		839707		839714	
ナチュラルグレイ	ナチュラルグレイ	839394		839400		839417		839721		839738		839745	
オーク	オーク	892467		892474		892481		892559		892566		892573	
ライトグレイ	ライトグレイ	839424	10,570	839431	11,090	839448	13,490	839752	10,360	839769	10,880	839776	13,210
マイルドグレイ	マイルドグレイ	839455		839462		839479		839783		839790		839806	
ビターグレイ	ビターグレイ	839547		839554		839561		839875		839882		839899	
Nウォールナット	ウォールナット	839578		839585		839592		839905		839912		839929	
Nダークマホガニー	ダークマホガニー	839608		839615		839622		839936		839943		839950	
セット内容		●レール2本 ●キャップストップM(パールベージュ)1組 ●キャップ一体型リターン金具N2コ ●ランナー1.82m=32コ 2.00m=36コ 2.73m=52コ ●マグネットランナー2組 ●ダブルブラケット1.82m・2.00m=3コ 2.73m=4コ ●ふさかけ2コ ●取付ネジ(ナベφ3.5×25mm)											

※エリートホワイトグレイセットのブラケットカラーはブレンホワイトとなります。
 ※天井付セットの場合、ブラケットは天井付ダブルブラケットIIとなります。

エリート ふさかけ付 カバートップII Mセット (レール同色)

単位：円(税別)

		1.82m		2.00m		2.73m	
カラー	ふさかけ フォレストA	JANコード	価格	JANコード	価格	JANコード	価格
ブレンホワイト	ホワイトグレイ	839967	15,050	839974	16,010	839981	19,930
ホワイトグレイ	ホワイトグレイ	839998		840000		840017	
アッシュグレイ	アッシュグレイ	840024		840031		840048	
ナチュラルグレイ	ナチュラルグレイ	840055		840062		840079	
オーク	オーク	892313		892320		892337	
ライトグレイ	ライトグレイ	840086	15,590	840093	16,590	840109	20,690
マイルドグレイ	マイルドグレイ	840116		840123		840130	
ビターグレイ	ビターグレイ	840208		840215		840222	
Nウォールナット	ウォールナット	840239		840246		840253	
Nダークマホガニー	ダークマホガニー	840260		840277		840284	
セット内容		●レール2本 ●キャップストップM1組 ●キャップ一体型リターン金具N2コ ●ランナー1.82m=32コ 2.00m=36コ 2.73m=52コ ●マグネットランナー2組 ●ダブルブラケット1.82m・2.00m=3コ 2.73m=4コ ●カバートップII1枚 ●カバートップキャップII(左・右)1組 ●カバートップ固定クリップII1.82m・2.00m=3コ 2.73m=4コ ●ふさかけ2コ ●取付ネジ(ナベφ3.5×25mm)					

※エリートホワイトグレイセットのブラケットカラーはブレンホワイトとなります。
 ※カバートップIIは、ブレンホワイト、ホワイトグレイの場合はホワイト、アッシュグレイ、ナチュラルグレイ、オーク、ビターグレイの場合はライト、Nウォールナット、Nダークマホガニーの場合はダーク、それ以外の場合はミディアムとなります。

エリート ふさかけ付 カバートップII Mセット (パールベージュ)

単位：円(税別)

		1.82m		2.00m		2.73m	
カラー	ふさかけ フォレストA	JANコード	価格	JANコード	価格	JANコード	価格
ブレンホワイト	ホワイトグレイ	840291	14,940	840307	15,900	840314	19,820
ホワイトグレイ	ホワイトグレイ	840321		840338		840345	
アッシュグレイ	アッシュグレイ	840352		840369		840376	
ナチュラルグレイ	ナチュラルグレイ	840383		840390		840406	
オーク	オーク	892498		892504		892511	
ライトグレイ	ライトグレイ	840413	15,480	840420	16,480	840437	20,580
マイルドグレイ	マイルドグレイ	840444		840451		840468	
ビターグレイ	ビターグレイ	840536		840543		840550	
Nウォールナット	ウォールナット	840567		840574		840581	
Nダークマホガニー	ダークマホガニー	840598		840604		840611	
セット内容		●レール2本 ●キャップストップM(パールベージュ)1組 ●キャップ一体型リターン金具N2コ ●ランナー1.82m=32コ 2.00m=36コ 2.73m=52コ ●マグネットランナー2組 ●ダブルブラケット1.82m・2.00m=3コ 2.73m=4コ ●カバートップII1枚 ●カバートップキャップII(左・右)1組 ●カバートップ固定クリップII1.82m・2.00m=3コ 2.73m=4コ ●ふさかけ2コ ●取付ネジ(ナベφ3.5×25mm)					

2.73m以上のカーテンレール類(ビクチャーレール含む)・別製作カーブレールにつきましては、特別配送費がかかります。

価格

ダブルセット

エリート Mセット (レール同色)

単位：円(税別)

カラー	サイズ	Mセット正面付						Mセット天井付					
		1.82m		2.00m		2.73m		1.82m		2.00m		2.73m	
		JANコード	価格	JANコード	価格	JANコード	価格	JANコード	価格	JANコード	価格	JANコード	価格
ブレンホワイト		812465	8,220	812472	8,700	812489	10,920	812793	8,010	812809	8,490	812816	10,640
ホワイトグレイ		812496		812502		812519		812823		812830		812847	
アッシュグレイ		812526		812533		812540		812854		812861		812878	
ナチュラルグレイ		812557		812564		812571		812885		812892		812908	
オーク		892221		892238		892245		892344		892351		892368	
ライトグレイ		812588	8,760	812595	9,280	812601	11,680	812915	8,550	812922	9,070	812939	11,400
マイルドグレイ		812618		812625		812632		812946		812953		812960	
ビターグレイ		812700		812717		812724		813035		813042		813059	
Nウォールナット		812731		812748		812755		813066		813073		813080	
Nダークマホガニー		812762		812779		812786		813097		813103		813110	
セット内容		●レール2本 ●キャップストップM1組 ●キャップ一体型リターン金具N2コ ●ランナー1.82m=32コ 2.00m=36コ 2.73m=52コ ●マグネットランナー2組 ●ダブルブラケット1.82m・2.00m=3コ 2.73m=4コ ●取付ネジ(ナベφ3.5×25mm)											

※エリートホワイトグレイセットのブラケットカラーはブレンホワイトとなります。
 ※天井付セットの場合、ブラケットは天井付ダブルブラケットIIとなります。

エリート Mセット (パールベージュ)

単位：円(税別)

カラー	サイズ	Mセット正面付						Mセット天井付					
		1.82m		2.00m		2.73m		1.82m		2.00m		2.73m	
		JANコード	価格	JANコード	価格	JANコード	価格	JANコード	価格	JANコード	価格	JANコード	価格
ブレンホワイト		755731	8,110	755748	8,590	787459	10,810	755533	7,900	755540	8,380	787565	10,530
ホワイトグレイ		755755		755762		787466		755496		755502		787572	
アッシュグレイ		804378		804385		804392		804408		804415		804422	
ナチュラルグレイ		755335		755342		787473		755557		755564		787589	
オーク		892405		892412		892429		892528		892535		892542	
ライトグレイ		778136	8,650	778143	9,170	787480	11,570	778174	8,440	778181	8,960	787596	11,290
マイルドグレイ		804460		804477		804484		804491		804507		804514	
ビターグレイ		804552		804569		804576		804583		804590		804606	
Nウォールナット		755410		755427		787510		755632		755649		787626	
Nダークマホガニー		755434		755441		787527		755656		755663		787633	
セット内容		●レール2本 ●キャップストップM(パールベージュ)1組 ●キャップ一体型リターン金具N2コ ●ランナー1.82m=32コ 2.00m=36コ 2.73m=52コ ●マグネットランナー2組 ●ダブルブラケット1.82m・2.00m=3コ 2.73m=4コ ●取付ネジ(ナベφ3.5×25mm)											

※エリートホワイトグレイセットのブラケットカラーはブレンホワイトとなります。
 ※天井付セットの場合、ブラケットは天井付ダブルブラケットIIとなります。

エリート カバートップII Mセット (レール同色)

単位：円(税別)

サイズ	1.82m		2.00m		2.73m	
カラー	JANコード	価格	JANコード	価格	JANコード	価格
ブレンホワイト	813127	13,130	813134	14,090	813141	18,010
ホワイトグレイ	813158		813165		813172	
アッシュグレイ	813189		813196		813202	
ナチュラルグレイ	813219		813226		813233	
オーク	892252		892269		892276	
ライトグレイ	813240	13,670	813257	14,670	813264	18,770
マイルドグレイ	813271		813288		813295	
ビターグレイ	813363		813370		813387	
Nウォールナット	813394		813400		813417	
Nダークマホガニー	813424		813431		813448	
セット内容	●レール2本 ●キャップストップM1組 ●キャップ一体型リターン金具N2コ ●ランナー1.82m=32コ 2.00m=36コ 2.73m=52コ ●マグネットランナー2組 ●ダブルブラケット 1.82m・2.00m=3コ 2.73m=4コ ●カバートップII1枚 ●カバートップキャップII(左・右)1組 ●カバートップ固定クリップII 1.82m・2.00m=3コ 2.73m=4コ ●取付ネジ(ナベφ3.5×25mm)					

※エリートホワイトグレイセットのブラケットカラーはブレンホワイトとなります。

※カバートップIIは、ブレンホワイト、ホワイトグレイの場合はホワイト、アッシュグレイ、ナチュラルグレイ、オーク、ビターグレイの場合はライト、Nウォールナット、Nダークマホガニーの場合はダーク、それ以外の場合はミディアムとなります。

エリート カバートップII Mセット (パールベージュ)

単位：円(税別)

サイズ	1.82m		2.00m		2.73m	
カラー	JANコード	価格	JANコード	価格	JANコード	価格
ブレンホワイト	807386	13,020	807393	13,980	807409	17,900
ホワイトグレイ	807416		807423		807430	
アッシュグレイ	804439		804446		804453	
ナチュラルグレイ	807447		807454		807461	
オーク	892436		892443		892450	
ライトグレイ	807478	13,560	807485	14,560	807492	18,660
マイルドグレイ	804521		804538		804545	
ビターグレイ	804613		804620		804637	
Nウォールナット	807560		807577		807584	
Nダークマホガニー	807591		807607		807614	
セット内容	●レール2本 ●キャップストップM(パールベージュ)1組 ●キャップ一体型リターン金具N2コ ●ランナー1.82m=32コ 2.00m=36コ 2.73m=52コ ●マグネットランナー2組 ●ダブルブラケット 1.82m・ 2.00m=3コ 2.73m=4コ ●カバートップII1枚 ●カバートップキャ ップII(左・右)1組 ●カバートップ固定クリップII1.82m・2.00m=3コ 2.73m=4コ ●取付ネジ(ナベφ3.5×25mm)					

2.73m以上のカーテンレール類(ピクチャーレール含む)・別製作カーブレールにつきましては、特別配送費がかかります。

ネクスティ
エリート
特長

NEW
ネクスティ

NEW
エリート

NEW
ニューテラック

ウィンピア

C型

セルフイ

セルフイ中型

リフレ

カーテリア

ミニエース
10

中型

大型

NEW
TO-40
(ビニールカーテン用)

スイート
(医療向け)

メディカ
ライト
(医療向け)

NEW
ニューリブ

点滴用レール
(医療向け)

ニューテラック
紐引き
組立てセット

中型紐引き
組立てセット

セルフイ中型
コード紐引き
組立てセット

CM2000
紐引き
組立てセット

CM2000
傾斜紐引き
組立てセット

紐引き部品

価格

エリート 工事中用セット

箱詰数量/20セット 単位：円(税別)

カラー	サイズ	1.00m			1.82m			2.00m		
		JANコード	価格	箱詰価格	JANコード	価格	箱詰価格	JANコード	価格	箱詰価格
ブレンホワイト		585635	1,980	39,600	585642	2,980	59,600	585659	3,220	64,400
ホワイトグレイ		754529	2,140	42,800	754536	3,250	65,000	754543	3,510	70,200
アッシュグレイ	803807	803814			803821					
ナチュラルグレイ	585703	585710			585727					
オーク	891149	891156			891163					
ライトグレイ	777887	777894			777900					
マイルドグレイ	804057	804064			804071					
ビターグレイ	804200	804217			804224					
Nウォールナット	758169	758176			758183					
Nダークマホガニー	758312	758329			758336					
カラー	サイズ	2.73m			3.00m			4.00m		
		JANコード	価格	箱詰価格	JANコード	価格	箱詰価格	JANコード	価格	箱詰価格
ブレンホワイト		585666	4,100	82,000	585673	4,380	87,600	585697	5,450	109,000
ホワイトグレイ		754550	4,480	89,600	754567	4,800	96,000	754581	5,980	119,600
アッシュグレイ	803838	803845			803869					
ナチュラルグレイ	585734	585741			585765					
オーク	891170	891187			891194					
ライトグレイ	777917	777924			777948					
マイルドグレイ	804088	804095			804118					
ビターグレイ	804231	804248			804262					
Nウォールナット	758190	758206			758220					
Nダークマホガニー	758343	758350			758374					
セット内容	●レール1本 ●エリートランナー1.00m=10コ 1.82m=16コ 2.00m=18コ 2.73m=26コ 3.00m=28コ 4.00m=36コ ●マグネットランナー1組 ●キャップストップ2コ									

※ブラケットは別途お求めください。

エリートブラケット必要数

レール長さ	ブラケット必要数
1.00m	2
1.82m	3
2.00m	3
2.73m	4(5)
3.00m	5
4.00m	6(7)

()はジョイント工事中用セットの場合

エリート ジョイント工事中用セット

箱詰数量/10セット 単位：円(税別)

カラー	サイズ	2.73m			3.00m			4.00m		
		JANコード	価格	箱詰価格	JANコード	価格	箱詰価格	JANコード	価格	箱詰価格
ブレンホワイト		828503	4,430	44,300	828510	4,710	47,100	828527	5,780	57,800
ホワイトグレイ		828534	4,810	48,100	828541	5,130	51,300	828558	6,310	63,100
アッシュグレイ	828565	828572			828589					
ナチュラルグレイ	828596	828602			828619					
オーク	891200	891217			891224					
ライトグレイ	828626	828633			828640					
マイルドグレイ	828657	828664			828671					
ビターグレイ	828800	828817			828824					
Nウォールナット	828831	828848			828855					
Nダークマホガニー	828862	828879			828886					
セット内容	●レール 2.73m=1.365m2本 3.00m=1.50m2本 4.00m=2.00m2本 ●ジョイント1コ ●ジョイントカバー1コ ●エリートランナー 2.73m=26コ 3.00m=28コ 4.00m=36コ ●マグネットランナー1組 ●キャップストップ2コ									

※ブラケットは別途お求めください。

※ジョイントの位置には必ずブラケットを取付けてください。



レールジョイント部の外観が気になる場合は、必要に応じてジョイントカバーをご使用ください。

価格

エリートレール

箱詰数量/1.82m・2.00m・2.73m・3.00m=30本、4.00m=20本(カーブレール・交叉レール・別製作レール除く) 単位:円(税別)

商品名(サイズ)	レール															
	1.82m				2.00m				2.73m				3.00m			
カラー	JANコード	価格	箱詰数量	箱詰価格	JANコード	価格	箱詰数量	箱詰価格	JANコード	価格	箱詰数量	箱詰価格	JANコード	価格	箱詰数量	箱詰価格
プレーンホワイト	585918	1,100	30本	33,000	585925	1,230	30本	36,900	585932	1,670	30本	50,100	585949	1,840	30本	55,200
ホワイトグレイ	754444				754451				754468				754475			
アッシュグレイ	803722				803739				803746				803753			
ナチュラルグレイ	585970				585987				585994				586007			
オーク	891071				891088				891095				891101			
ライトグレイ	777795	1,370	30本	41,100	777801	1,520	30本	45,600	777818	2,050	30本	61,500	777825	2,260	30本	67,800
マイルドグレイ	803968				803982				803999				804002			
ビターグレイ	804125				804132				804149				804156			
Nウォールナット	758091				758107				758114				758121			
Nダークマホガニー	758237				758244				758251				758268			

商品名(サイズ)	レール		入隅カーブレール(180R)(受注生産品)		交叉レール(受注生産品)		別製作レール※1(受注生産品)	
	JANコード	価格	JANコード	価格	JANコード	価格	JANコード	価格
プレーンホワイト	585963	2,470	586151	1,400	586199	1,370		860
ホワイトグレイ	754499		754505		754512			
アッシュグレイ	803777		803784		803791			
ナチュラルグレイ	586021		586168		586205			
オーク	891118		891132		891125			
ライトグレイ	777849	3,000	777856	1,520	777870	1,460		1,040
マイルドグレイ	804026		804033		804040			
ビターグレイ	804170		804187		804194			
Nウォールナット	758145		758084		758152			
Nダークマホガニー	758282		758299		758305			

※1別製作レールの長さは最小0.50m、最大5.0mとなります。4mを超える場合は、ご注文時に輸送方法についてご確認ください。

※カーブ加工(180mmR、240mmR)1ヶ所につき1,140円加算となります。

※全体カーブ加工費m当たり1,350円加算となります。(800mmR以上)

※専用のレールカッターがあります。

※ご注文は1本より承ります。

※別注カーブレールは出隅、入隅とも製作可能です。発注の際にご指定ください。

※別注カーブレール計算方法

- カーブ加工(180mmR、240mmR)の場合:別製作レールm当たり×全長+カーブ加工費
- 全体カーブの加工の場合:別製作レールm当たり×全長+全体カーブ加工費×カーブ全長
- 交叉カーブの加工の場合:別製作レールm当たり×全長+交叉レール加工費(1,350円)

エリートカバートップII

箱詰数量/1セット 単位:円(税別)

商品名(サイズ)	カバートップII										別製作レール※1
	1.82m用		2.00m用		2.73m用		3.00m用 (ジョイント仕様)		3.00m用		
カラー	JANコード	価格	JANコード	価格	JANコード	価格	JANコード	価格	JANコード	価格	価格
ホワイト	806976		807003		807034		880921		807065		3,520
ライト	806983	4,910	807010	5,390	807041	7,090	880938	8,200	807072	7,810	
ミディアム	820590		820606		820613		880945		820620		
ダーク	806990		807027		807058		880952		807089		

- カバートップII1.82m用=1.79m1枚 2.00m用=1.98m1枚 2.73m用=2.70m1枚 3.00m用(ジョイント仕様)=1.495m2枚(ジョイント含む) 3.00m用=3.01m1枚
- カバートップキャップII1組 ●カバートップ固定クリップII1.10mまで2コ 1.11~2.30mまで3コ 2.31~2.90mまで4コ 2.91~3.00mまで5コ

※別製作レールの発注寸法およびカット寸法は、エリートレールを基準寸法としてカバートップIIを30mm短く発注もしくはカットしてください。

※ジョイントする場合、カバートップIIジョイントを別途手配してください。

※1別製作レールの長さは最小0.50m、最大3.01mとなります。

■カーブレール価格算出方法例 | 規格カーブ加工(180mmR、240mmR)、ホワイトグレイの場合

別製作レールm当たり×全長+カーブ加工費

= 1,040円 × (1.2m + 0.8m) + 1,140円 = 3,220円

■全体カーブ加工の場合の例はこちら (詳細)▶P.530

※カーブレールの両端には必ず直線(200mm以上)が必要です。

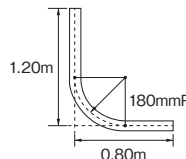

■ボックス寸法 (単位:mm)

天井ダブル付カーブ仕様の場合(天井付ダブルブラケットII使用)

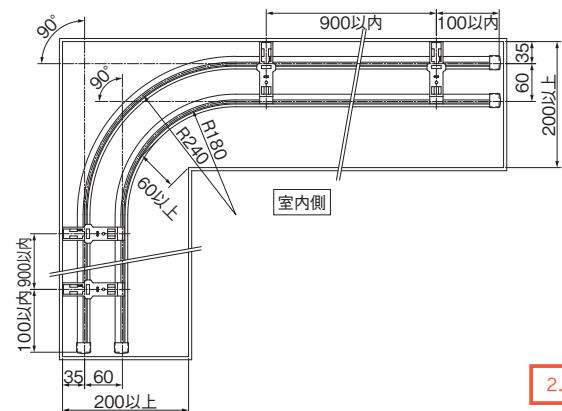

■エリートは断面形状の性質上、カーブレールには入隅カーブ・出隅カーブがあります。

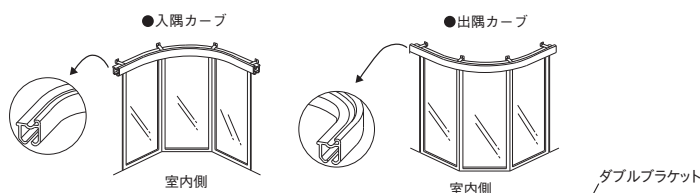

カーブレールの発注の際はご指示ください。

※出隅カーブ(90°)の場合

●シングル付のみ対応可能です。

ダブルブラケットをご使用の上、室内側にエリートレールを取付けてください。ダブルブラケットの室外側(壁側)は、レールが壁面にぶつかり取付けできません。(シングルブラケット及びエキストラシングルブラケットでも、壁面にぶつかり取付けできません。)

●ダブル付はご使用になれませんのでご注意ください。

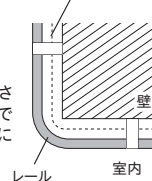

2.73m以上のカーテンレール類(ピクチャーレール含む)・別製作カーブレールにつきましては、特別配送費がかかります。

ネクステイ・エリート 特長
NEW ネクステイ
NEW エリート
NEW ニューテラック
ウィンピア

C型
セルフイ
セルフイ中型

リフレ
カーテリア
ミニエース10

中型
大型
NEW TO-40 (ビニールカーテン用)

スイート(医療向け)
メディカライト(医療向け)
NEW ニューリブ

点滴用レール(医療向け)
ニューテラック 紐引き 組立てセット

中型紐引き 組立てセット
セルフイ中型 コード紐引き 組立てセット
CM2000 紐引き 組立てセット
CM2000 傾斜紐引き 組立てセット

紐引き部品





エリート

価格

エリート 部品

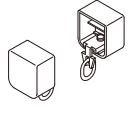
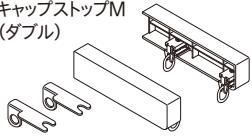
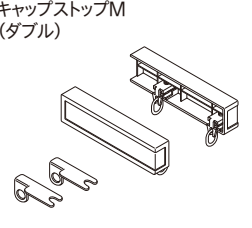
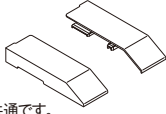
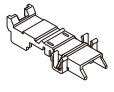
単位：円(税別)

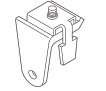
商品名	カラー	JANコード	単価	箱詰数量	箱詰価格
エリートランナー (8コ連結75本入) 	—	445014	55	600コ	33,000
※受注は8個単位					
EEランナー (8コ連結75本入) 	—	445021	47	600コ	28,200
※受注は8個単位					
マグネットランナー 	—	444994	510	10組	5,100
片マグネットランナー 	—	445007	400	10コ	4,000
静音ランナー(ニューランナー) (8コ連結75本入) 	—	426129	66	600コ	39,600
※受注は8個単位					
静音マグネットランナー (ニューマグネットランナー) 	—	426136	570	10組	5,700
ランナー 静音片マグネットランナー (ニュー片マグネットランナー) 	—	426143	430	10コ	4,300
消音パッキング ※ニューランナーとあわせて ご使用ください。消音効果 がより向上します。 	—	446455	55	100コ	5,500
後入れランナー 	—	426846	66	100コ	6,600
※受注は箱単位					
手引き交叉ランナー 	—	426839	1,080	5組	5,400
※受注は箱単位					
※カーブレールには 240mmR以上のレールとの組み合わせで ご使用ください。180mmRには使用できません。					
SwitchBot カーテン(エリート専用) NEW					
※両開きカーテンの場合、 2セット必要です。					
※カーテン許容荷重 片開き5kg (1セットの場合) 					
※片開き3m、両開き6mまで、対応可能。					
※SwitchBotカーテン(エリート専用)はSWITCHBOT社の商品です。					
キャップストップ 	ブレンホワイト アッシュグレイ ナチュラルグレイ オーク ライトグレイ マイルドグレイ ビターグレイ ウォールナット ダークマホガニー	586878 812069 586885 891996 426303 586892 804361 342382 586908	90	50コ	4,500
※エリートホワイトグレイにはブレンホワイト部品をご使用ください。					

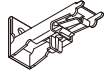
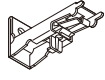
商品名	カラー	JANコード	単価	箱詰数量	箱詰価格
キャップストップA 	パールベージュ	756516	590	1組 (2コ入)	590
キャップストップM (ダブル) 	パールベージュ	756509	1,170	1組 (2コ入)	1,170
キャップストップM (ダブル) 	ブレンホワイト ホワイトグレイ アッシュグレイ ナチュラルグレイ オーク ライトグレイ マイルドグレイ ビターグレイ ウォールナット ダークマホガニー	813455 813462 813479 813486 892009 813493 813509 813530 813547 813554	1,280	1組 (2コ入)	1,280
キャップ カバートップ キャップII 	ホワイト ライト ミディアム ダーク	807270 807287 820675 807294	550	1組 (2コ入)	550
※レガートと共通です。					
カバートップ 固定クリップII 	—	820699	220	1コ	220
カバートップII ジョイント 	ホワイト ライト ミディアム ダーク	844404 844411 844428 844435	390	1コ	390
中間ストップ 	—	445038	80	40コ	3,200
キャップ一体型 リターン金具 (30コ入) ※使い方はP.525を ご覧ください。 	共通	476759	2,700	1箱	2,700
キャップ一体型 リターン金具 (1コ入) ※使い方はP.525を ご覧ください。	共通	786919	110	1コ	110
シングル ブラケット (50コ入) 	ブレンホワイト アッシュグレイ ナチュラルグレイ オーク ライトグレイ マイルドグレイ ビターグレイ ウォールナット ダークマホガニー	586236 803876 586243 891897 426150 586250 804279 349503 586267	6,500	1箱	6,500
シングル ブラケット (1コ入) 	ブレンホワイト アッシュグレイ ナチュラルグレイ オーク ライトグレイ マイルドグレイ ビターグレイ ウォールナット ダークマホガニー	586274 805948 586281 899367 431086 586298 806037 427430 586304	150	1コ	150

価格

エリート 部品

単位：円(税別)

商品名	カラー	JANコード	単価	箱詰数量	箱詰価格
エキストラ シングル ブラケット (50コ入)	ブレンホワイト	586311			
	アッシュグレイ	803890			
	ナチュラルグレイ	586328			
	オーク	891903			
	ライトグレイ	426235	13,500	1箱	13,500
	マイルドグレイ	586335			
	ビターグレイ	804293			
	ウォールナット	426228			
	ダークマホガニー	586342			
	エキストラ シングル ブラケット (1コ入)	ブレンホワイト	586359		
アッシュグレイ	805962				
ナチュラルグレイ	586366				
オーク	899404				
ライトグレイ	530895	300	1コ	300	
マイルドグレイ	586373				
ビターグレイ	806051				
ウォールナット	530857				
ダークマホガニー	586380				
LTエキストラ シングル ブラケット (20コ入)	ブレンホワイト	806747			
	アッシュグレイ	806761			
	ナチュラルグレイ	806778			
	オーク	891910			
	ライトグレイ	806785	6,400	1箱	6,400
	マイルドグレイ	806792			
	ビターグレイ	806822			
	ウォールナット	806815			
	ダークマホガニー	806839			
	LTエキストラ シングル ブラケット (1コ入)	ブレンホワイト	806846		
アッシュグレイ	806860				
ナチュラルグレイ	806877				
オーク	899374				
ライトグレイ	806884	380	1コ	380	
マイルドグレイ	806891				
ビターグレイ	806921				
ウォールナット	806914				
ダークマホガニー	806938				
ダブル ブラケット (20コ入)	ブレンホワイト	586472			
	アッシュグレイ	803883			
	ナチュラルグレイ	586489			
	オーク	891927			
	ライトグレイ	426259	8,000	1箱	8,000
	マイルドグレイ	586496			
	ビターグレイ	804286			
	ウォールナット	349565			
	ダークマホガニー	586502			
	ダブル ブラケット (1コ入)	ブレンホワイト	586519		
アッシュグレイ	805955				
ナチュラルグレイ	586526				
オーク	899411				
ライトグレイ	431109	460	1コ	460	
マイルドグレイ	586533				
ビターグレイ	806044				
ウォールナット	427485				
ダークマホガニー	586540				

商品名	カラー	JANコード	単価	箱詰数量	箱詰価格
エキストラ ダブル ブラケット (20コ入)	ブレンホワイト	586557			
	アッシュグレイ	803906			
	ナチュラルグレイ	586564			
	オーク	891934			
	ライトグレイ	477466	13,200	1箱	13,200
	マイルドグレイ	586571			
	ビターグレイ	804309			
	ウォールナット	477503			
	ダークマホガニー	586588			
	エキストラ ダブル ブラケット (1コ入)	ブレンホワイト	586595		
アッシュグレイ	805979				
ナチュラルグレイ	586601				
オーク	899268				
ライトグレイ	530956	810	1コ	810	
マイルドグレイ	586618				
ビターグレイ	806068				
ウォールナット	530970				
ダークマホガニー	586625				
LT ダブル ブラケット (20コ入)	ブレンホワイト	586717			
	アッシュグレイ	803913			
	ナチュラルグレイ	586724			
	オーク	891941			
	ライトグレイ	477725	8,000	1箱	8,000
	マイルドグレイ	586731			
	ビターグレイ	804316			
	ウォールナット	477763			
	ダークマホガニー	586748			
	LT ダブル ブラケット (1コ入)	ブレンホワイト	586755		
アッシュグレイ	805986				
ナチュラルグレイ	586762				
オーク	899329				
ライトグレイ	531021	460	1コ	460	
マイルドグレイ	586779				
ビターグレイ	806075				
ウォールナット	531045				
ダークマホガニー	586786				
NT ダブル ブラケット (20コ入)	ブレンホワイト	586793			
	アッシュグレイ	803920			
	ナチュラルグレイ	586809			
	オーク	891958			
	ライトグレイ	563589	8,800	1箱	8,800
	マイルドグレイ	586816			
	ビターグレイ	804323			
	ウォールナット	563664			
	ダークマホガニー	586823			
	NT ダブル ブラケット (1コ入)	ブレンホワイト	586830		
アッシュグレイ	805993				
ナチュラルグレイ	586847				
オーク	899244				
ライトグレイ	563596	530	1コ	530	
マイルドグレイ	586854				
ビターグレイ	806082				
ウォールナット	563671				
ダークマホガニー	586861				

※エリートホワイトグレイにはブレンホワイト部品をご使用ください。

ネクスティ・
エリート
特長NEW
ネクスティNEW
エリートNEW
ニューテラック

ウィンピア

C型

セルフイ

セルフイ中型

リフレ

カーテリア

ミニエース
10

中型

大型

NEW
TO-40
(ビニールカーテン用)スイート
(医療向け)メディカ
ライト
(医療向け)NEW
ニューリブ点滴用レール
(医療向け)ニューテラック
紐引き
組立てセット中型紐引き
組立てセットセルフイ中型
コード紐引き
組立てセットCM2000
紐引き
組立てセットCM2000
傾斜紐引き
組立てセット

紐引き部品

エリート

価格

エリート 部品

単位：円(税別)

商品名	カラー	JANコード	単価	箱詰数量	箱詰価格
天井付シングルブラケット (50コ入)	ブレンホワイト	586397			
	アッシュグレイ	803937			
	ナチュラルグレイ	586403			
	オーク	891965			
	ライトグレイ	477541	7,500	1箱	7,500
	マイルドグレイ	586410			
	ビターグレイ	804330			
	ウォールナット	477589			
	ダークマホガニー	586427			
	天井付 シングルブラケット (1コ入)	ブレンホワイト	586434		
アッシュグレイ	806006				
ナチュラルグレイ	586441				
オーク	899312				
ライトグレイ	477640	190	1コ	190	
マイルドグレイ	586458				
ビターグレイ	806099				
ウォールナット	477688				
ダークマホガニー	586465				
天井付ダブル ブラケット (20コ入)	ブレンホワイト	586632			
	アッシュグレイ	803944			
	ナチュラルグレイ	586649			
	オーク	891972			
	ライトグレイ	443003	6,600	1箱	6,600
	マイルドグレイ	586656			
	ビターグレイ	804347			
	ウォールナット	442983			
	ダークマホガニー	586663			
	天井付ダブル ブラケット (1コ入)	ブレンホワイト	586670		
アッシュグレイ	806013				
ナチュラルグレイ	586687				
オーク	899237				
ライトグレイ	443102	390	1コ	390	
マイルドグレイ	586694				
ビターグレイ	806105				
ウォールナット	443089				
ダークマホガニー	586700				

商品名	カラー	JANコード	単価	箱詰数量	箱詰価格
天井付 ダブル ブラケットII (20コ入)	ブレンホワイト	667027			
	アッシュグレイ	803951			
	ナチュラルグレイ	667034			
	オーク	891989			
	ライトグレイ	667041	7,600	1箱	7,600
	マイルドグレイ	667072			
	ビターグレイ	804354			
	ウォールナット	667089			
	ダークマホガニー	667096			
	天井付 ダブル ブラケットII (1コ入)	ブレンホワイト	673387		
アッシュグレイ	806020				
ナチュラルグレイ	673394				
オーク	899305				
ライトグレイ	673400	420	1コ	420	
マイルドグレイ	673431				
ビターグレイ	806112				
ウォールナット	673448				
ダークマホガニー	673455				
マルチブロック (20コ入)	—	806600	5,000	1箱	5,000
マルチブロック (1コ入)	—	806624	280	1コ	280
内窓ブラケット スペーサー (20コ入)	共通	771519	4,200	1箱	4,200
内窓ブラケット スペーサー (1コ入)	共通	786452	270	1コ	270
ジョイント (20コ入)	—	412726	5,600	1箱	5,600
ジョイント (1コ入)	—	531076	330	1コ	330
ジョイントカバー (1コ入)	ブレンホワイト	921341			
	ホワイトグレイ	921358			
	アッシュグレイ	921365			
	ナチュラルグレイ	921372			
	オーク	921433	500	1コ	500
	ライトグレイ	921389			
	マイルドグレイ	921396			
	ビターグレイ	921402			
	ウォールナット	921419			
	ダークマホガニー	921426			
カーテンストッパー	—	563688	590	20コ	11,800
エリート用カッター	—	127316	30,300	1台	30,300

※エリートホワイトグレイにはブレンホワイト部品をご使用ください。

ブラケット取付間隔とカーテン許容荷重

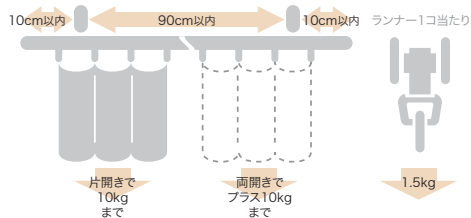

製品と仕上げ

部品名	素材	仕上げ
レール	オレフィン系樹脂被覆金属板	ブレンホワイト/ホワイトグレイ(キャップ除く)/アッシュグレイ/ ナチュラルグレイ/オーク/ライトグレイ/マイルドグレイ/ビターグレイ/ Nウォールナット/Nダークマホガニー
キャップ 本体	ナイロン	
キャップストップA 本体	ABS樹脂	パールベージュ
キャップストップM 本体	ABS樹脂	パールベージュ/ブレンホワイト/ホワイトグレイ/アッシュグレイ/ ナチュラルグレイ/オーク/ライトグレイ/マイルドグレイ/ ビターグレイ/Nウォールナット/Nダークマホガニー
ブラケット	本体	スチール ナイロン樹脂(天井付シングルブラケット、天井付ダブルブラケットII)
	ツメ	アセタール樹脂
ランナー	プレート	硬質ポリエチレン
	ホイール	硬質ポリエチレン
	ダエンリング	ステンレス
カバートップII	本体	ポリスチレン樹脂
	キャップ	硬質ポリエチレン
	ジョイント	硬質ポリエチレン
	固定クリップ	アセタール樹脂

取付寸法図／キャップ寸法図 (単位：mm)

●天井付

天井付シングルブラケット付 (ブラケット幅=32mm)

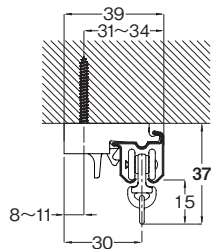

天井付ダブルブラケット付 (ブラケット幅=18mm)

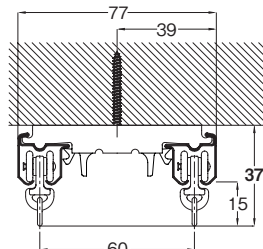

天井付ダブルブラケットⅡ付 (ブラケット幅=21mm)

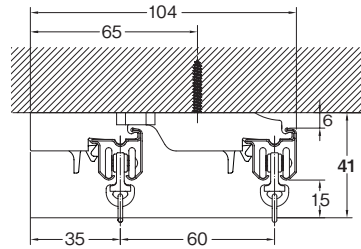

●正面付

シングルブラケット付 (ブラケット幅=18mm)

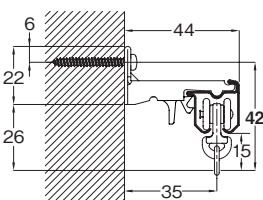

エキストラシングルブラケット付 (ブラケット幅=18mm)

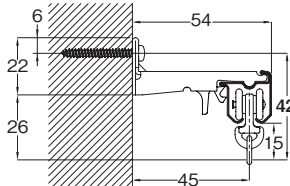

LTエキストラシングルブラケット付 (ブラケット幅=35mm)

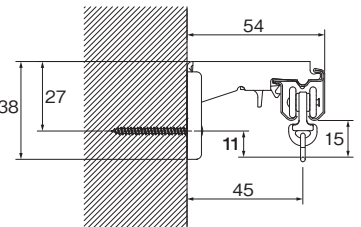

ダブルブラケット付 (ブラケット幅=18mm)

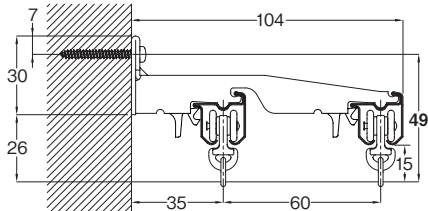

エキストラダブルブラケット付 (ブラケット幅=18mm)

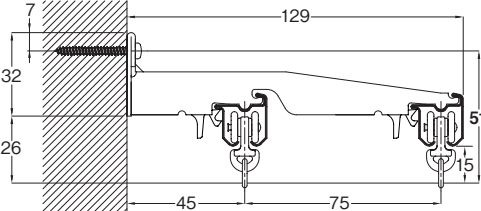

LTダブルブラケット付 (ブラケット幅=35mm)

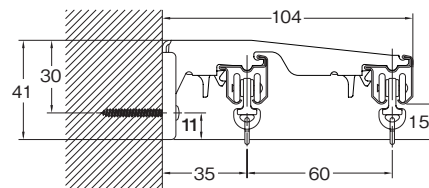

NTダブルブラケット付 (ブラケット幅=44mm)

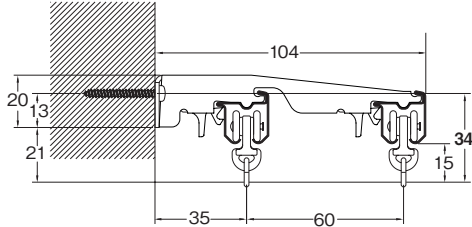

●キャップストップ

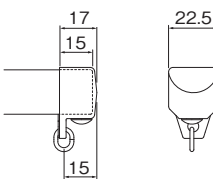

●キャップストップ M

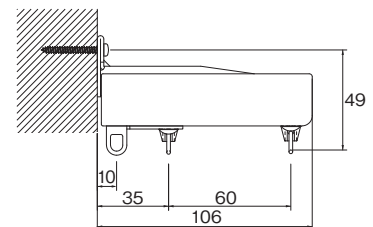

●カーテンストッパー

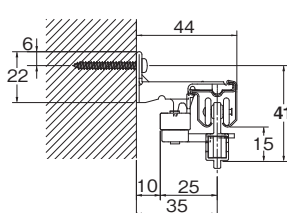

天面図

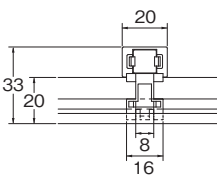

●キャップストップ A

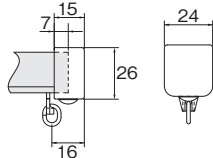

●正面付

カバートップⅡセット平面図

カバートップⅡの全長=L-30

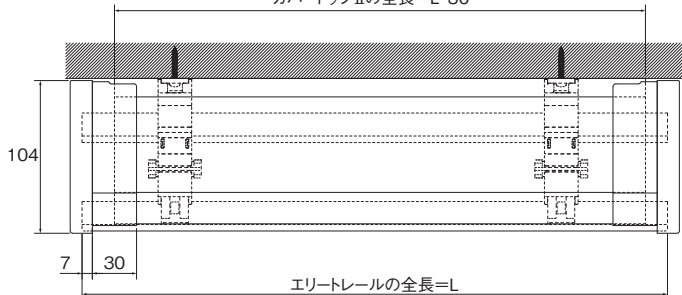

カバートップⅡセット側面図

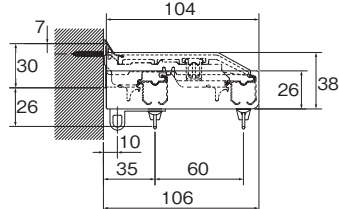

カバートップⅡ本体側面図

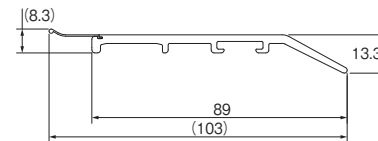

※カバートップⅡセットを天井近くに取付ける場合、ブラケットの上部を30mm以上あげてください。

※カバートップⅡをジョイントして使用する場合、カット寸法=(L÷2)-20mm

マルチブロックを使用する場合の取付寸法図は P.520のレガートを参考にして頂くか、右記QRコードを読み取ってください。



ネクステイ・エリート 特長

NEW
ネクステイ

NEW
エリート

NEW
ニューデラック

ウィンピア

C型

セルフィ

セルフィ中型

リフレ

カーテリア

ミニエース
10

中型

大型

NEW
TO-40
(ビニールカーテン用)

スイート
(医療向け)

メティカ
ライト
(医療向け)

NEW
ニューリブ

点滴用レール
(医療向け)

ニューデラック
紐引き
組立てセット

中型紐引き
組立てセット

セルフィ中型
コード紐引き
組立てセット

CM2000
紐引き
組立てセット

CM2000
傾斜紐引き
組立てセット

紐引き部品

ニューデラック

NEW ITEM

静音

ビニールカーテン対応

ウェーブ
スタイル

※静音ランナーあり

※カラビナランナーあり

レール **カット** レールカットにつきましては P535 をご覧ください。

環境共生商品 オレフィン系樹脂 使用商品

ランナーの走りがスムーズな
機能性に優れたカーテンレールです。
豊富な部品の品揃えで幅広い用途に使用できます。

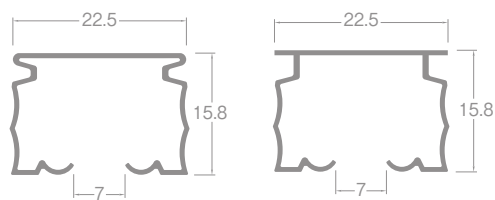

ステンレス・スチール

アルミ

レール断面図 (単位: mm)

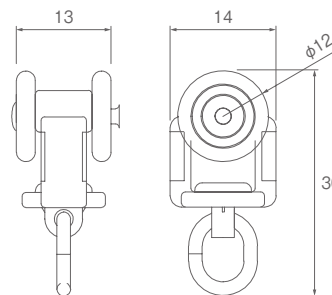

ランナー寸法図 (単位: mm)

ラインナップ

ステンレス



スチールアンバー



スチールウォームホワイト

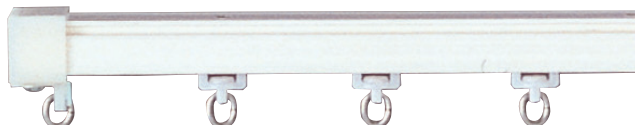

アルミブラック



アルミアンバー



アルミウォームホワイト



アルミナチュラル

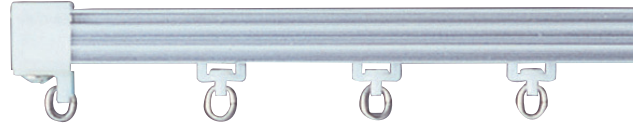

参考見積例

単位:円(税別)

カラー	シングル正面付		ダブル正面付		ダブル天井付		天井直付(シングル)	
	1.82m	2.00m	1.82m	2.00m	1.82m	2.00m	1.82m	2.00m
ステンレス	4,160	4,480	8,860	9,500	8,710	9,350	3,710	4,030
スチールアンバー	4,050	4,310	8,490	9,010	8,220	8,740	3,330	3,590
スチールウォームホワイト	3,830	4,060	8,050	8,510	7,780	8,240	3,110	3,340
アルミブラック	5,640	6,080	11,670	12,550	11,400	12,280	4,920	5,360
アルミアンバー	5,640	6,080	11,670	12,550	11,400	12,280	4,920	5,360
アルミウォームホワイト	5,900	6,370	12,190	13,130	11,920	12,860	5,180	5,650
アルミナチュラル	4,900	5,300	10,340	11,140	10,190	10,990	4,450	4,850

使用部品 シングル付: 工事用セット1セット、ブラケット(1コ入)3コ(天井直付除く)
ダブル付 : 工事用セット2セット、ブラケット(1コ入)3コ

特長

点滴ランナーとの組み合わせで点滴レールにもなります

安全性、耐久性に優れたニューデラックは病院用点滴レールとしても活躍しています。また点滴ランナーは、点滴びんの重さでランナーがロックされる設計になっています。更に、ホイール部には特殊樹脂を採用していますので、高い消音効果が得られます。

詳しくはP.404をご参照ください。

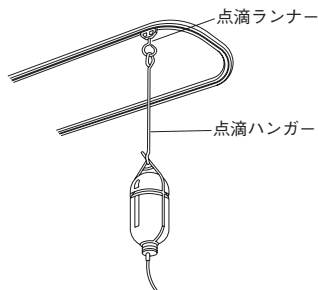

後入れ中間ストップで、レイアウトの自由度が上がります

後入れ可能な中間ストップを使えば、カーテンの固定にも開閉にも対応できます。



後入れ中間ストップ

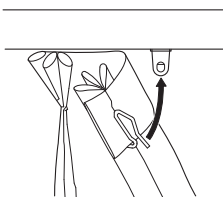

穴を正面に向けると、カーテンフックが固定できます。

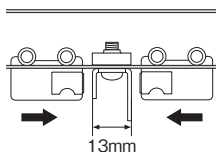

穴を横に向けると、マグネットランナーが吸着できます。

仮止め機能付のブラケットで左右の位置調整が簡単です
(エキストラブラケットを除く)

便利な仮止め機能付のブラケット。

左右の位置を調整した後、更に強く押し込めば固定できるワンタッチタイプです。

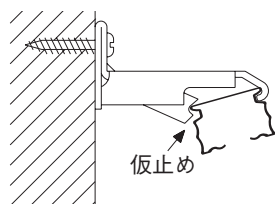

仮止め

専用ウェーブランナーで手軽にウェーブスタイルカーテンがつけれます

NEW

ウェーブスタイル

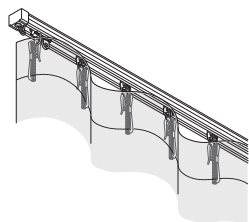

フラットカーテンと専用ウェーブランナーのニューデラックを組み合わせるだけで、手軽にウェーブスタイルをつくれます。オフィスや体育館などでもお使いいただけます。

手引交叉ランナーを使えばより高い遮光性が得られます

手引交叉ランナーは、遮光性が抜群。

カーテン中央が交叉してしっかり光を遮ります。

しかもランナーの走りもスムーズです。

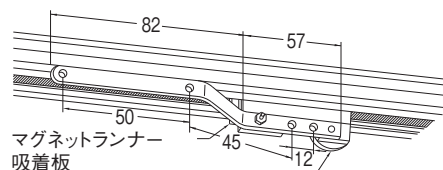
マグネットランナー
吸着板

下方に加わる力を吸収して
なめらかなすべりを生むローラー

※窓の構造・取付け方によっては完全な遮光ができない場合が考えられます。写真の現像・焼き付けを行う暗室を作る場合には専門業者にご相談ください。

NTブラケットは取付け場所のタテ幅が足りないときに便利です

ブラケットを取付けるのに、取付け場所のタテ幅が足りない場合にお使いください。ビス2本でしっかり固定します。

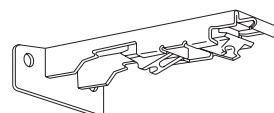

ランナーと紐、それぞれの溝があるから紐引きがスムーズ

セットが簡単で、しかもランナーと紐の溝を設けているので、ランナーに紐がからまるトラブルを防げます。

そのうえランナー自身の走りが軽快なので開閉もスムーズです。

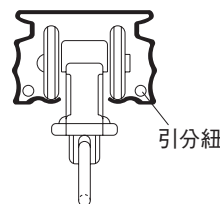

便利な紐引き組立てセットがあります。
詳細はP.407をご覧ください。

カラビナランナーの追加によりビニールカーテンにも対応

工場や倉庫内などの間仕切りとビニールカーテンを組み合わせると、省エネ効果も高めます。

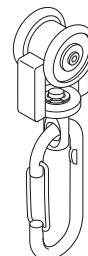

ネクステイ・
エリート
特長

NEW
ネクステイ

NEW
エリート

NEW
ニューデラック

ウィンピア

C型

セルフイ

セルフイ中型

リフレ

カーテリア

ミニエース
10

中型

大型

NEW
TO-40
(ビニールカーテン用)

スイート
(医療向け)

メティカ
ライト
(医療向け)

NEW
ニューリブ

点滴用レール
(医療向け)

ニューデラック
紐引き
組立てセット

中型紐引き
組立てセット

セルフイ中型
コード紐引き
組立てセット

CM2000
紐引き
組立てセット

CM2000
傾斜紐引き
組立てセット

紐引き部品

価格

ニューデラック 工専用セット

箱詰数量/20セット 単位：円(税別)

サイズ カラー	1.82m			2.00m			2.73m		
	JANコード	価格	箱詰価格	JANコード	価格	箱詰価格	JANコード	価格	箱詰価格
ステンレス	447018	3,710	74,200	446981	4,030	80,600	446998	5,190	103,800
スチールアンバー	446783	3,330	66,600	126890	3,590	71,800	446486	4,590	91,800
スチールウォームホワイト	447209	3,110	62,200	126913	3,340	66,800	447216	4,250	85,000
アルミブラック ※1	817743	4,920	98,400	817750	5,360	107,200	817767	6,960	139,200
アルミアンバー	446714			447049			447056		
アルミウォームホワイト	758398	5,180	103,600	758404	5,650	113,000	758411	7,380	147,600
アルミナチュラル	446769	4,450	89,000	446745	4,850	97,000	446752	6,310	126,200
		3.00m		4.00m					
	JANコード	価格	箱詰価格	JANコード	価格	箱詰価格			
ステンレス	446936	5,620	112,400	446950	7,080	141,600			
スチールアンバー	126906	4,930	98,600	446974	6,150	123,000			
スチールウォームホワイト	126920	4,570	91,400	447230	5,660	113,200			
アルミブラック ※1	817774	7,570	151,400	—	—	—			
アルミアンバー	447025			447001	9,660	193,200			
アルミウォームホワイト	758428	8,050	161,000	758442	10,290	205,800			
アルミナチュラル	446721	6,850	137,000	446707	8,700	174,000			

※セット内容/レール1本、ランナー1.82m=16コ・2.00m=18コ・2.73m=26コ・3.00m=28コ・4.00m=36コ、マグネットランナー1組、キャップストップ2コ
※ブラケットは別途お求めください。 ※1は受注生産品となります。また、受注単位は箱詰数量(20セット)です。

ニューデラック レール

箱詰数量/1.82m・2.00m・2.73m・3.00m=30本、4.00m=20本(カーレール・交叉レール・別製作レール除く) 単位：円(税別)

商品名(サイズ) カラー	レール									
	1.82m		2.00m		2.73m		3.00m		4.00m	
	JANコード	価格	JANコード	価格	JANコード	価格	JANコード	価格	JANコード	価格
ステンレス	446578	1,850	446547	2,060	446554	2,780	446776	3,100	446820	4,120
スチールアンバー	446882	1,430	446868	1,580	446875	2,140	446844	2,370	446837	3,150
スチールウォームホワイト	447247	1,250	447254	1,370	447261	1,840	447278	2,050	447292	2,700
アルミブラック	817675	3,020	817682	3,350	817699	4,510	817705	5,010	—	—
アルミアンバー	446509		446516		446523		446530		446615	6,660
アルミウォームホワイト	447605	3,320	447612	3,680	447629	4,970	447636	5,530	447650	7,330
アルミナチュラル	447094	2,590	447100	2,880	447117	3,900	447124	4,330	447148	5,740
	カーレール(180R)				交叉レール		別製作レール ※2			
	0.40m×0.40m		1.00m×1.00m		0.50m		m当たり			
	JANコード	価格	JANコード	価格	JANコード	価格	価格			
ステンレス	446790	2,000	446806	3,240	—	—	1,280			
スチールアンバー	446684	1,870	446691	2,810	446448	1,930	950			
スチールウォームホワイト	447308	1,780	447315	2,580	447322	1,820	840			
アルミブラック	817712 ※1	2,440	817729 ※1	4,440	817736 ※1	2,680	2,020			
アルミアンバー	446585		446592		446561					
アルミウォームホワイト	447667	2,680	447674	4,880	447681	2,950	2,200			
アルミナチュラル	447155	2,270	446493	3,990	447520	2,440	1,730			

※1は受注生産品となります。

※2 別製作レールの長さは最小0.50m、最大5.0mとなります。4mを超える場合は、ご注文時に輸送方法についてご確認ください

※カーブ加工(180mmR、240mmR)1ヶ所につき1,140円加算となります。

※全体カーブ加工費m当たり1,350円加算となります。(ステンレス:3000mmR以上、スチールアンバー・スチールウォームホワイト:800mmR以上、アルミブラック・アルミアンバー・アルミウォームホワイト・アルミナチュラル:450mmRまたは800mmR以上)

※ステンレス・スチール用のレールカッターがあります。

※カーテンレールカッターでカットできるレールはステンレス・スチール素材のみです。

※ご注文は1本より承ります。

※別注カーレール計算方法

- カーブ加工(180mmR、240mmR)の場合:別製作レールm当たり×全長+カーブ加工費
- 全体カーブ加工の場合:別製作レールm当たり×全長+全体カーブ加工費×カーブ全長

ニューデラックブラケット必要数

レール長さ	ブラケット必要数
1.82m	3
2.00m	3
2.73m	4
3.00m	5
4.00m	6

ニューデラックカラー対応表

レール	キャップストップ	ブラケット
ステンレス	共通	共通
スチールアンバー	アンバー	アンバー
スチールウォームホワイト	共通	ウォームホワイト
アルミブラック	ブラック	ブラック※
アルミアンバー	アンバー	アンバー
アルミウォームホワイト	共通	ウォームホワイト
アルミナチュラル	共通	共通

※ブラックは、シングルブラケット、ダブルブラケット、天井付シングルブラケット、天井付ダブルブラケット、中間吊ブラケット、共通壁面ブラケットNの品揃えです。

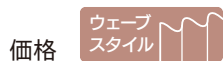

レール カット レールカットにつきましては P.535 をご覧ください。

ニューデラック ウェーブスタイル 別注レールセット (片開き) (受注生産品) **NEW** 単位：円(税別)

カラー	レール長さ	50~100cm	101~150cm	151~200cm	201~250cm	251~300cm	301~350cm	351~400cm
アルミブラック		5,390	7,030	8,670	10,430	12,070	13,710	15,350
アルミアンバー								
アルミウォームホワイト		5,530	7,260	8,990	10,840	12,570	14,300	16,030
アルミナチュラル		5,060	6,560	8,050	9,670	11,160	12,660	14,150
セット内容		●レール1本 ●ウェーブランナー必要数 ●ウェーブ片マグネットランナー2コ ●ピッチキーブテープ必要m数 ●ウェーブキャップストップ2コ ●カーテンストッパー1コ						

※ブラケットは別途お求めください ※ウェーブスタイルでは、天井直付はできません
 ※受注生産のため、納期がかかります

ニューデラック ニューデラック ウェーブスタイル 別注レールセット (両開き) (受注生産品) **NEW** 単位：円(税別)

カラー	レール長さ	-	100~150cm	151~200cm	201~250cm	251~300cm	301~350cm	351~400cm	401~450cm	
アルミブラック		-	8,470	10,040	11,860	13,550	15,250	16,940	19,060	
アルミアンバー		-								
アルミウォームホワイト		-	8,700	10,360	12,270	14,050	15,840	17,620	19,830	
アルミナチュラル		-	7,990	9,420	11,090	12,640	14,190	15,740	17,720	
		451~500cm	501~550cm	551~600cm	601~650cm	651~700cm	701~750cm	751~800cm		
アルミブラック		20,820	22,340	24,100	25,620	27,380	28,900	30,660		
アルミアンバー										
アルミウォームホワイト		21,680	23,290	25,140	26,750	28,600	30,210	32,060		
アルミナチュラル		19,330	20,710	22,320	23,700	25,310	26,690	28,300		
セット内容		●レール1本(4.01m~8.00mは2本) ●ウェーブランナー必要数 ●ウェーブマグネットランナー1組 ●ウェーブ片マグネットランナー2コ ●ピッチキーブテープ必要m数 ●ウェーブキャップストップ2コ ●カーテンストッパー2コ ●OTジョイント1コ(4.01m~8.00mのみ)								

※4.01m以上はジョイント仕様となります。OTジョイントをご使用ください ※ジョイントはセンタージョイントとなります ※ジョイントの位置には必ずブラケットを取り付けてください
 ※ブラケットは別途お求めください ※ウェーブスタイルでは、天井直付はできません
 ※受注生産のため、納期がかかります

別注レールセット ランナー数

片開き 単位 (cm)

セット (サイズ)	ランナー (コ)	片マグネットランナー (コ)	マグネットランナー (組)
50~56	6	2	-
57~72	8	2	-
73~88	10	2	-
89~104	12	2	-
105~120	14	2	-
121~136	16	2	-
137~152	18	2	-
153~168	20	2	-
169~184	22	2	-
185~200	24	2	-
201~216	26	2	-
217~232	28	2	-
233~248	30	2	-
249~264	32	2	-
265~280	34	2	-
281~296	36	2	-
297~312	38	2	-
313~328	40	2	-
329~344	42	2	-
345~360	44	2	-
361~376	46	2	-
377~392	48	2	-
393~400	50	2	-

両開き 単位 (cm)

セット (サイズ)	ランナー (コ)	片マグネットランナー (コ)	マグネットランナー (組)
100~112	12	2	1
113~144	16	2	1
145~176	20	2	1
177~208	24	2	1
209~240	28	2	1
241~272	32	2	1
273~304	36	2	1
305~336	40	2	1
337~368	44	2	1
369~400	48	2	1
401~432	52	2	1
433~464	56	2	1
465~496	60	2	1
497~528	64	2	1
529~560	68	2	1
561~592	72	2	1
593~624	76	2	1
625~656	80	2	1
657~688	84	2	1
689~720	88	2	1
721~752	92	2	1
753~784	96	2	1
785~800	100	2	1

※ジョイント部分をカーテン走行させることはできません。ジョイントする場合は、センタージョイントで両開きとしてください。

2.73m以上のカーテンレール類 (ピクチャーレール含む) ・別製作カーレールにつきましては、特別配送費がかかります。

ネクスティ・エリート 特長

NEW ネクスティ

NEW エリート

NEW ニューデラック

ウィンピア

C型

セルフィ

セルフィ中型

リフレ

カーテリア

ミニエース 10

中型

大型

NEW TO-40 (ビニールカーテン用)

スイート (医療向け)

メディカ ライト (医療向け)

NEW ニューリブ

点滴用レール (医療向け)

ニューデラック 紐引き 組立てセット

中型紐引き 組立てセット

セルフィ中型 コード紐引き 組立てセット

CM2000 紐引き 組立てセット











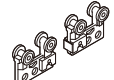
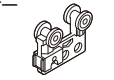

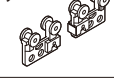
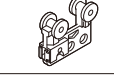

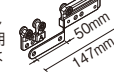
CM2000 傾斜紐引き 組立てセット

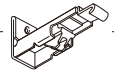
紐引き部品

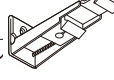
ニューデラック

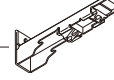
価格

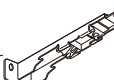
ニューデラック 部品

商品名	カラー	JANコード	単価	箱詰数量	箱詰価格
ランナー (8コ連結75本入) 	共通	446479	55	600コ	33,000
※受注は8個単位					
マグネットランナー 	共通	446677	510	10組	5,100
片マグネットランナー 	共通	446660	400	10コ	4,000
NNランナー (後入れ用) ※受注は箱単位 	—	446394	55	100コ	5,500
静音ランナー 静音 (8コ連結75本入) 	共通	447391	132	600コ	79,200
※受注は8個単位					
静音マグネットランナー 静音 	共通	447407	760	10組	7,600
静音片マグネットランナー 静音 	共通	447414	570	10コ	5,700
消音パッキング ※共震軽減のための部品です。 ※受注は箱単位 	—	446455	55	100コ	5,500
手引交叉ランナー ※カーブレールには240mmR以上のレールとの組み合わせで使用ください。180mmRには使用できません。 	—	446387	1,080	5組	5,400
カラビナランナー NEW 	—	922287	800	20コ	16,000
シングルブラケット (50コ入) 	共通	447537	6,500	1箱	6,500
	ブラック	817804			
	アンバー	126951	10,000		
	ウォームホワイト	126968			
シングルブラケット (1コ入) 	共通	531106	150	1コ	150
	ブラック	817866			
	アンバー	531090	240		
	ウォームホワイト	531113			
エキストラシングル ブラケット (50コ入) 	共通	446424	9,500	1箱	9,500
	アンバー	446912	13,500		
	ウォームホワイト	447339			
エキストラシングル ブラケット (1コ入) 	共通	531137	210	1コ	210
	アンバー	531120	300		
	ウォームホワイト	531144			
ダブルブラケット (20コ入) 	共通	447544	8,200	1箱	8,200
	ブラック	817811			
	アンバー	126975	10,200		
ダブルブラケット (1コ入) 	共通	531168	480	1コ	480
	ブラック	817873			
	アンバー	531151	610		
	ウォームホワイト	531175			
NTダブルブラケット (20コ入) 	共通	447568	8,200	1箱	8,200
	アンバー	447575	10,200		
	ウォームホワイト	447582			
NTダブルブラケット (1コ入) 	共通	531199	480	1コ	480
	アンバー	531182	610		
	ウォームホワイト	531205			

ニューデラック 部品

単位：円(税別)

商品名	カラー	JANコード	単価	箱詰数量	箱詰価格
エキストラダブル ブラケット (20コ入) 	共通	447087	10,400	1箱	10,400
	アンバー	446905	13,200		
	ウォームホワイト	447346			
エキストラダブル ブラケット (1コ入) 	共通	531229	620	1コ	620
	アンバー	531212	810		
	ウォームホワイト	531236			
天井付シングル ブラケット (50コ入) 	共通	447421	6,500	1箱	6,500
	ブラック	817828			
	アンバー	447438	10,000		
天井付シングル ブラケット (1コ入) 	共通	531250	150	1コ	150
	ブラック	817880			
	アンバー	531243	240		
天井付シングル ブラケット (1コ入) 	共通	531267		1コ	240
	ブラック	817880			
	アンバー	531243	240		
ウォームホワイト	531267				
ニューデラック 天井付シングル ブラケットM2 ※モーター専用ブラケット 	共通	450032	240	50コ	12,000
天井付ダブル ブラケット(20コ入) ※取付ネジはφ3.5 (ナベ・皿・丸皿)、 φ4.0(ナベ)を ご使用ください。 	共通	447551	7,200	1箱	7,200
	ブラック	817835			
	アンバー	126937	8,600		
	ウォームホワイト	126944			
天井付ダブル ブラケット(1コ入) ※取付ネジはφ3.5 (ナベ・皿・丸皿)、 φ4.0(ナベ)を ご使用ください。 	共通	531281	430	1コ	430
	ブラック	817897			
	アンバー	531274	520		
	ウォームホワイト	531298			
エキストラ天井付 ダブルブラケット (20コ入) 	共通	447070	8,800	1箱	8,800
	アンバー	447452	10,800		
	ウォームホワイト	447469			
エキストラ天井付 ダブルブラケット (1コ入) 	共通	531311	530	1コ	530
	アンバー	531304	640		
	ウォームホワイト	531328			
中間吊ブラケット (20コ入) 	共通	447063	4,000	1箱	4,000
	ブラック	817842			
	アンバー	447476	5,600		
	ウォームホワイト	447483			
中間吊ブラケット (1コ入) 	共通	531342	220	1コ	220
	ブラック	817903			
	アンバー	531335	300		
	ウォームホワイト	531359			
共通壁面 ブラケットN(20コ入) ※ニューデラック、 ウィンピア、C型に お使いいただけます。 	共通	806686	5,200	1箱	5,200
	ブラック	817859			
	アンバー	806693	5,800		
共通壁面 ブラケットN(1コ入) ※ニューデラック、 ウィンピア、C型に お使いいただけます。 	共通	806716	280	1コ	280
	ブラック	817910			
	アンバー	806723	340		
ウォームホワイト	806730				
キャップストップ 	共通	446417	90	50コ	4,500
	ブラック	817781	110		
	アンバー	446929			
キャップストップB 	共通	447186	120	50コ	6,000
	ブラック	817798			
	アンバー	447193	150		
ウォームホワイト	447490				
後入れ 中間ストップ ※ニューデラック 専用部品です。 	—	806655	210	50コ	10,500
中間ストップ 	—	447179	90	40コ	3,600

価格

ニューデラック 部品		単位：円(税別)			
商品名	カラー	JANコード	単価	箱詰数量	箱詰価格
キャップ一体型リターン金具 (30コ入) 使い方はP.525をご覧ください。	共通	476759	2,700	1箱	2,700
キャップ一体型リターン金具 (1コ入) 使い方はP.525をご覧ください。	共通	786919	110	1コ	110
一車二車	共通	446363	720		7,200
	アンバー	446899	990	10組	9,900
	ウォームホワイト	447353			
交叉紐引ランナー (右・左)	—	350554	1,790	1組	1,790
ロング交叉紐引ランナー ※両開きで使用する 場合2コ必要です。	—	350578	1,080	1コ	1,080
片紐引ランナー	—	446356	500	20コ	10,000
レール交叉用 部品セット	—	447599	10,200	1セット	10,200
※セット内容： レール交叉用一車・二車1組、先頭車 2コ、レール交叉用ブラケット1コ、 ストップ4コ、コードクリップ10コ					
引分紐2.8mm (ホワイト)	—	530581	6,300	1巻 (100m)	6,300
テンションプーリー240	ホワイト	449869	2,450	10本	24,500
	ブラウン	449852			
テンションプーリー450	—	449876	8,910	1本	8,910
ジョイント(スチール・ステンレス用) (20コ入)	—	446370	5,600	1箱	5,600
※ウェーブスタイルでは ご使用できません。					
ジョイント(スチール・ ステンレス用)(1コ入)	—	531397	330	1コ	330
※ウェーブスタイルでは ご使用できません。					
ジョイント(アルミ用) (20コ入)	—	447162	5,600	1箱	5,600
※ウェーブスタイルでは ご使用できません。					
ジョイント(アルミ用) (1コ入)	—	531403	330	1コ	330
※ウェーブスタイルでは ご使用できません。					
OTジョイント (5コ入)	—	446462	3,500	1箱	3,500
OTジョイント (1コ入)	—	531410	820	1コ	820
伸縮吊棒A	シルバー	498980	840		16,800
	ウォームホワイト	498997	950		19,000
	ブラック NEW	925578	1,430		28,600
	シルバー	499000	930		18,600
	ウォームホワイト	499017	1,040	20本	20,800
	ブラック NEW	925561	1,560		31,200
	シルバー	448374	950		19,000
	ウォームホワイト	389912	1,100		22,000
	ブラック NEW	925554	1,650		33,000

紐引き部品

その他の部品

ニューデラック 部品		単位：円(税別)			
商品名	カラー	JANコード	単価	箱詰数量	箱詰価格
伸縮吊棒A	シルバー	448367	1,370		27,400
	ウォームホワイト	389936	1,580		31,600
	ブラック NEW	925714	2,370		47,400
	シルバー	448350	1,750		35,000
	ウォームホワイト	389950	2,030	20本	40,600
	ブラック NEW	925639	3,050		61,000
A1100 (595mm ~ 1,100mm)	シルバー	448343	1,980		39,600
	ウォームホワイト	389967	2,280		45,600
	ブラック NEW	925608	3,420		68,400

ニューデラック 部品		単位：円(税別)			
商品名	カラー	JANコード	単価	箱詰数量	箱詰価格
伸縮吊棒B	アンバー	448336	1,370		27,400
	ホワイト	448398		20本	
	アンバー	448329	1,820		36,400
	ホワイト	448381			
点滴ランナー	—	446653	1,640	10コ	16,400
カーブレールにご使用の際は 180mmR以上のレールとの 組み合わせでご使用ください。 ※許容荷重10kg					
ニューデラック用カッター	—	127927	30,300	1台	30,300
カットした際、両方の断面が有効なタイプ のカッターです。 ※カーテンレールカッターでカットできる レールはステンレス・スチール素材 のみです。					

ウェーブ共通 専用部品 **NEW**

商品名	カラー	JANコード	単価	箱詰数量	箱詰価格
ウェーブランナー (8個連結 30本入り)	—	924236	60	240コ	14,400
※受注は8個単位					
ウェーブ マグネットランナー	—	924243	600	10組	6,000
ウェーブ片マグネットランナー	—	924250	430	10コ	4,300
※片開きの際ご使用ください。					
ピッチキープテープ	—	924267	940	15m	14,100
ウェーブ用 キャップストップ (ニューデラック専用)	共通	925820	130		3,900
※ウェーブマグネット ランナー専用です。	ブラック	925837	150	30コ	4,500
	アンバー	925844			
ウェーブ用 カーテンストッパー (ニューデラック専用)	—	925813	650	20コ	13,000
※ウェーブマグネット ランナー専用です。					

※ウェーブスタイルでは、天井直付はできません。
※ジョイント部分をカーテン走行させることはできません。
ジョイントする場合は、センタージョイントで両開きとしてください。

カーテンバトン NEW		単位：円(税別)		
商品名	カラー	JANコード	数量	価格
		450mm	927800	2,700
		700mm	927817	2,900
カーテンバトン ホワイト (スチール)	ホワイト	900mm	927824	1本 3,100
		1,200mm	927831	3,400
		1,500mm	927848	3,700
		450mm	927855	3,000
カーテンバトン クリア(樹脂)	クリア	700mm	927862	1本 3,200
		900mm	927879	3,400
カーテンバトン グレー	グレー	700mm	927886	3,500
ロープタイプ		900mm	927893	1本 3,800

ネクスティ・
エリート
特長

NEW
ネクスティ

NEW
エリート

NEW
ニューデラック

ウィンピア

C型

セルフイ

セルフイ中型

リフレ

カーテリア

ミニエース
10

中型

大型

NEW
TO-40
(ビニールカーテン用)

スイート
(医療向け)

メディカ
ライト
(医療向け)

NEW
ニューリブ

点滴用レール
(医療向け)

ニューデラック
紐引き
組立てセット

中型紐引き
組立てセット

セルフイ中型
コード紐引き
組立てセット

CM2000
紐引き
組立てセット

CM2000
傾斜紐引き
組立てセット

紐引き部品

ニューデラック

ボックス寸法

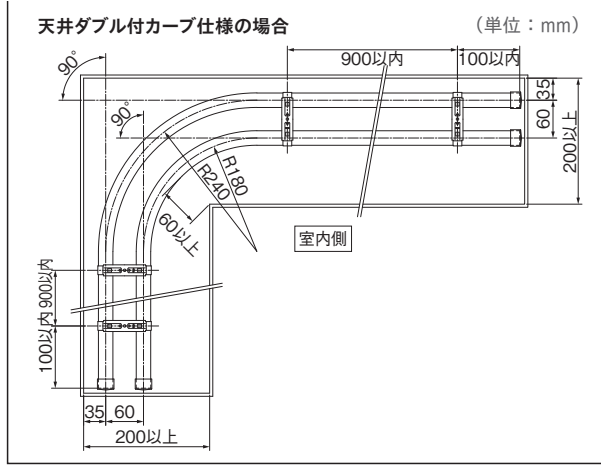

カーブレール価格算出方法例

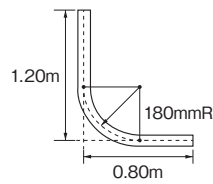

■ 規格カーブ加工 (180mmR、240mmR)、アルミナチュラルの場合

別製作レールm当たり × 全長 + カーブ加工費

$$= 1,730円 \times (1.2m + 0.8m) + 1,140円$$

$$= 4,600円$$

■ 全体カーブ加工の場合の例はこちら

● 詳細 ▶ P.530

※カーブレールの両端には必ず直線 (200mm以上) が必要です。

製品と仕上げ

	部品名	素材	仕上げ	
レール	ステンレス	SUS430 冷間圧延ステンレス	ヘアライン仕上げ	
	スチールアンバー	オレフィン系樹脂被覆金属板	アンバー	
	スチールウォームホワイト		ウォームホワイト	
	アルミブラック		アルミニウム合金押出型材	アルマイトブラック
	アルミアンバー			アルマイトアンバー
	アルミウォームホワイト			アルマイトウォームホワイト
アルミナチュラル	アルマイト			
ランナー	プレート	硬質ポリエチレン	—	
	ホイール	硬質ポリエチレン		
	ダエンリング	ステンレス		
キャップ	本体	ナイロン	—	
	ダエンリング	ステンレス		
ブラケット	本体	スチール	—	
	ツメ	アセタール樹脂		

ブラケット取付間隔とカーテン許容荷重

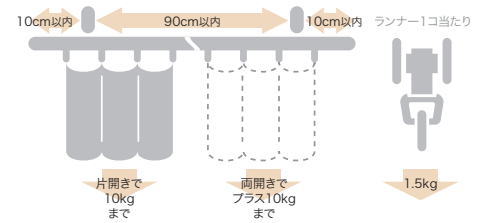

取付寸法図 (単位: mm)

天井付

天井直付 (ランナー使用時) (カラビナランナー使用時)

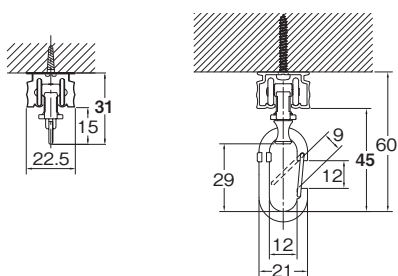

天井付シングルブラケット付 (ブラケット幅=18mm)

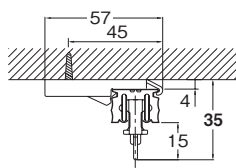

天井付ダブルブラケット付 (ブラケット幅=18mm)

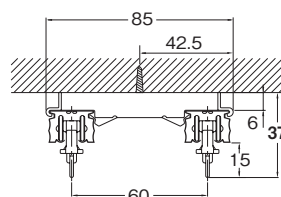

エキストラ天井付ダブルブラケット付 (ブラケット幅=23mm)

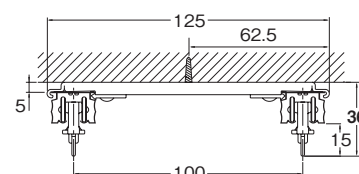

正面付

シングルブラケット付 (ブラケット幅=19mm)

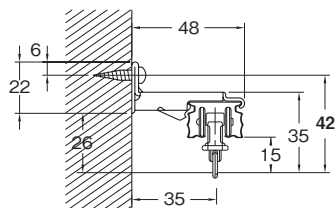

ダブルブラケット付 (ブラケット幅=19mm)

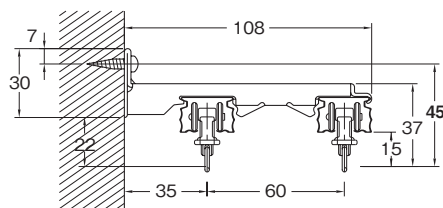

エキストラダブルブラケット付 (ブラケット幅=25mm)

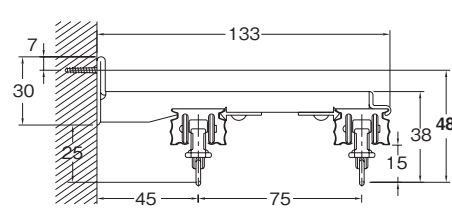

エキストラシングルブラケット付 (ブラケット幅=24mm)

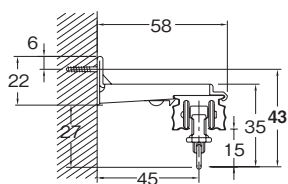

NTダブルブラケット付 (ブラケット幅=44mm)

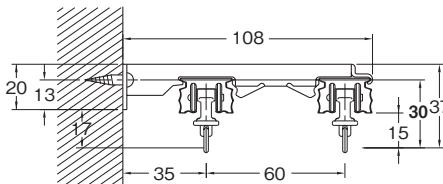

共通壁面ブラケットN

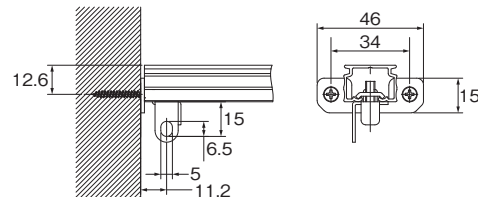

キャップストップ

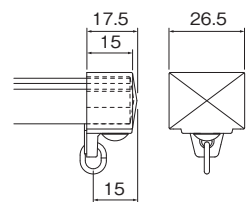

キャップストップ B

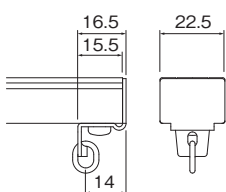

後入れ中間ストップ

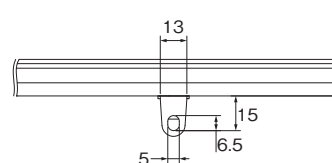

カーテンストッパー

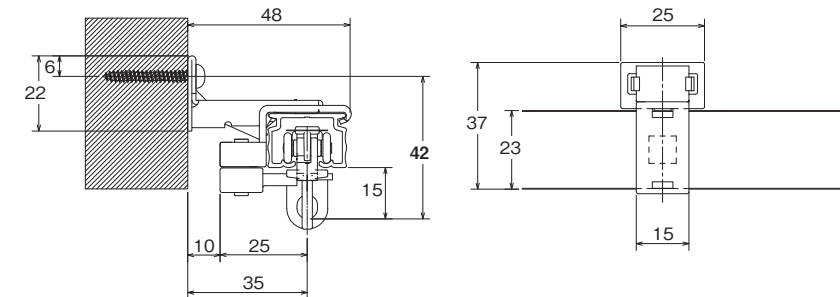

交叉レール

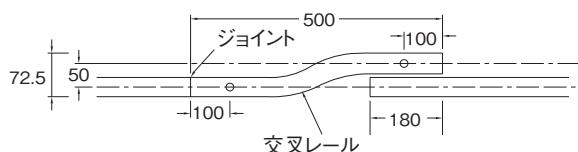

手引交叉ランナー

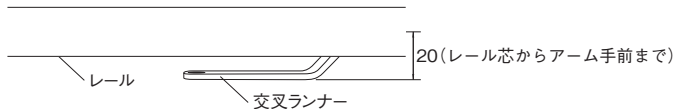

交叉紐引きランナー

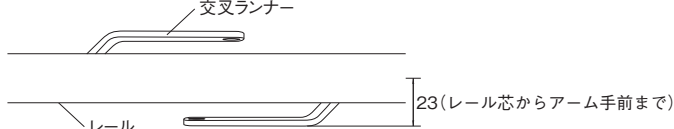

ネクステイ・エリート 特長

NEW
ネクステイ

NEW
エリート

NEW
ニューデラック

ウィンピア

C型

セルフイ

セルフイ中型

リフレ

カーテリア

ミニエース
10

中型

大型

NEW
TO-40
(ビニールカーテン用)

スイート
(医療向け)

メディカ
ライト
(医療向け)

NEW
ニューリブ

点滴用レール
(医療向け)

ニューデラック
紐引き
組立てセット

中型紐引き
組立てセット

セルフイ中型
コード紐引き
組立てセット

CM2000
紐引き
組立てセット

CM2000
傾斜紐引き
組立てセット

紐引き部品

ウィンピア

静音

※静音ランナーあり

レール

カット

レールカットにつきましては P.535 をご覧ください。

環境共生商品 オレフィン系樹脂 使用商品



12の豊富なカラーバリエーション。
軽量級レールの決定版です。

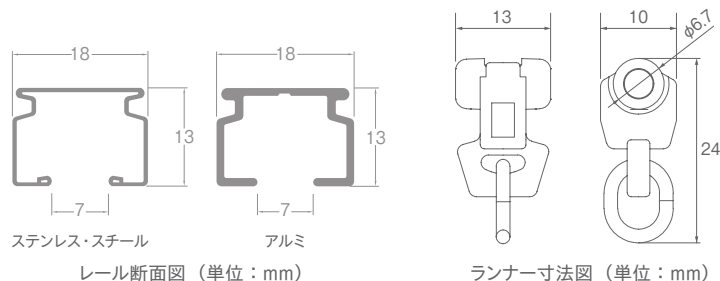

ラインナップ



参考見積例

単位:円(税別)

カラー	シングル正面付		ダブル正面付		ダブル天井付		天井直付(シングル)	
	1.82m	2.00m	1.82m	2.00m	1.82m	2.00m	1.82m	2.00m
ステンレス	3,260	3,460	6,720	7,120	6,440	6,840	2,660	2,860
スチールウォームホワイト	3,030	3,190	6,060	6,380	5,740	6,060	2,270	2,430
スチールアンバー								
ホワイトウッド								
ライトグレイン	3,190	3,370	6,380	6,740	6,060	6,420	2,430	2,610
ライトオーク								
Nミディアムウッド								
ミディアムオーク								
ダークマホガニー								
アルミアンバー	4,190	4,480	8,380	8,960	8,060	8,640	3,430	3,720
アルミホワイト								
アルミナチュラル	3,700	3,990	7,600	8,180	7,320	7,900	3,100	3,390

使用部品 シングル付: 工事用セット1セット、ブラケット(1コ入)4コ(天井直付除く)
ダブル付: 工事用セット2セット、ブラケット(1コ入)4コ

特長

後入れ中間ストップで、レイアウトの自由度が上がります

後入れ可能な中間ストップを使えば、カーテンの固定にも開閉にも対応できます。



共通後入れ中間ストップ

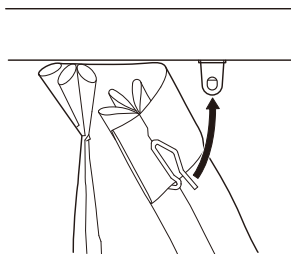

穴を正面に向けると、カーテンフックが固定できます。

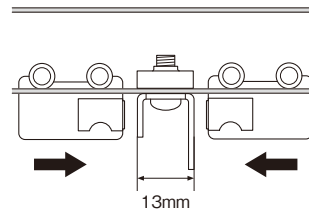

穴を横に向けると、マグネットランナーが吸着できます。

便利な仮止め機能付ブラケット

左右の位置を調整した後、さらに強く押し込めば固定できるワンタッチタイプです。

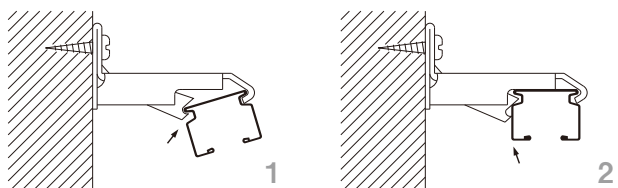

キャップ一体型リターン金具で、簡単にリターンができます

キャップに取付けると、簡単にリターンが止められる金具です。壁に穴をあける必要がなく、カーテンボックス内でのリターンにも最適です。

C型、スイートにもご使用いただけます。
※リターン部分はヒダを取らずに縫製します。レース側レールのキャップから壁までの寸法を考
えて、ミミの大きさを決めてください。
※リターン部分はピンフックを使用しています。



カーテンの開閉音を軽減する静音ランナーがあります

静音ランナーを使用することで、カーテンの開閉音が軽減します。寝室、施設など静けさを保ちたい場所での使用に適しています。

騒音レベル (dB)

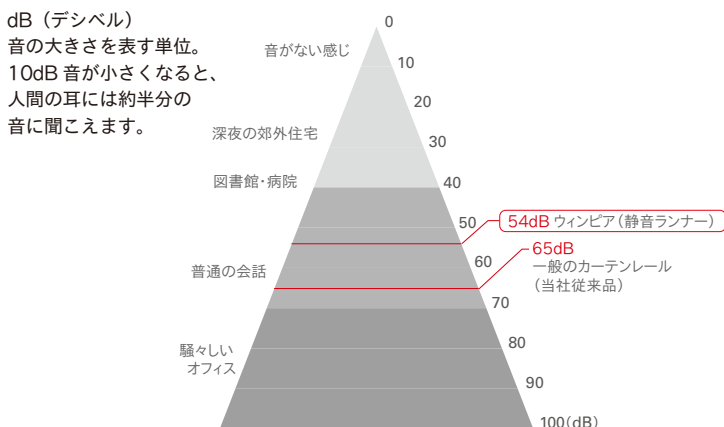

※数値は、傾斜させた2mレールにランナーを入れ50cm離れた地点で測ったものです。



積算表をWEBで
ご確認ください。

NTダブルブラケットは取付け場所の下地の高さが足りないときに便利です

スペースが狭く、窓枠に取付ける場合に、NTダブルブラケットなら、ビスをブラケットの横に打てるので取付けが可能です。さらにカーテンの吊る位置も上がり、光漏れを抑えます。

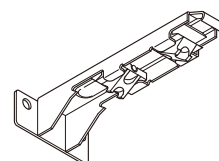

ウィンピアカラー対応表

レール	キャップストップ	ブラケット
ステンレス	共通	共通
スチールウォームホワイト	共通	ウォームホワイト
スチールアンバー	アンバー	アンバー
ホワイトウッド	共通	ウォームホワイト
ライトグレイ	ライトグレイ	ライトグレイ
ライトオーク	ライトオーク	ライトオーク
Nミディアムウッド	ミディアムウッド	ミディアムウッド
ミディアムオーク	ミディアムオーク	ミディアムオーク
ダークマホガニー	ダークマホガニー	ダークマホガニー
アルミアンバー	アンバー	アンバー
アルミホワイト	共通	ホワイト
アルミナチュラル	共通	共通

ネクステイ・エリート 特長

NEW
ネクステイ

NEW
エリート

NEW
ニューテラック

ウィンピア

C型

セルフイ

セルフイ中型

リフレ

カーテリア

ミニエース
10

中型

大型

NEW
TO-40
(ビニールカーテン用)

スイート
(医療向け)

メディカ
ライト
(医療向け)

NEW
ニューリブ

点滴レール
(医療向け)

ニューテラック
紐引き
組立てセット

中型紐引き
組立てセット

セルフイ中型
コード紐引き
組立てセット

CM2000
紐引き
組立てセット

CM2000
傾斜紐引き
組立てセット

紐引き部品

ウィンピア 工事用セット

箱詰数量/20セット 単位：円(税別)

カラー	サイズ	1.82m		2.00m		2.73m		3.00m		4.00m	
		JANコード	価格 箱詰価格	JANコード	価格 箱詰価格	JANコード	価格 箱詰価格	JANコード	価格 箱詰価格	JANコード	価格 箱詰価格
ステンレス		452234	2,660 53,200	452241	2,860 57,200	452258	3,580 71,600	452265	3,870 77,400	452289	4,840 96,800
スチールウォームホワイ		452357	2,270 45,400	452364	2,430 48,600	452371	2,990 59,800	452388	3,230 64,600	452401	4,000 80,000
スチールアンバー		452296		452302		452319		452326		452340	
ホワイトウッド		564081		564098		564104		564111		564135	
ライトグレイ		792309		792316		792323		792330		792354	
ライトオーク		469478	2,430 48,600	469485	2,610 52,200	469492	3,220 64,400	469508	3,460 69,200	469522	4,320 86,400
Nミディアムウッド		792156		792163		792170		792187		792200	
ミディアムオーク		469539		469546		469553		469560		469584	
ダークマホガニー		754314		754321		754338		754345		754369	
アルミアンバー		452876	3,430 68,600	452883	3,720 74,400	452890	4,730 94,600	452906	5,120 102,400	452920	6,530 130,600
アルミホワイト		801063		801070		801087		801094		801117	
アルミナチュラル		452814	3,100 62,000	452821	3,390 67,800	452838	4,280 85,600	452845	4,610 92,200	452869	5,870 117,400

※セット内容/レール1本ランナー 1.82m=14コ・2.00m=16コ・2.73m=22コ・3.00m=24コ・4.00m=32コ、マグネットランナー 1組、キャップストップ2コ
※ブラケットは別途にお求めください。

ウィンピアブラケット必要数

レール長さ	ブラケット必要数
1.82m	4
2.00m	4
2.73m	6
3.00m	6
4.00m	8

ウィンピアレール

箱詰数量/1.82m・2.00m=50本、2.73m・3.00m・4.00m=30本(カーブレール・交叉レール・別製作レール除く) 単位：円(税別)

商品名(サイズ)	レール								カーブレール(180R)		交叉レール※1		別製作レール※2				
	1.82m		2.00m		2.73m		3.00m		4.00m		0.40×0.40m	1.00×1.00m		0.50m	m当たり		
カラー	JANコード	価格	JANコード	価格	JANコード	価格	JANコード	価格	JANコード	価格	JANコード	価格	JANコード	価格			
ステンレス	452418	1,180	452425	1,290	452432	1,750	452449	1,950	452463	2,570	452470	1,240	452487	2,000	—	—	820
スチールウォームホワイ	452579	790	452586	860	452593	1,160	452609	1,310	452623	1,730	452630	1,100	452647	1,610	410593	1,160	550
スチールアンバー	452494		452500		452517		452524		452548		452555		452562		410586		
ホワイトウッド	563817		563824		563831		563848		563862		563916		563923		563954		
ライトグレイ	792217		792224		792231		792248		792262		792279		792286		792293		
ライトオーク	469294	930	469300	1,020	469317	1,370	469324	1,520	469348	2,030	469355	1,160	469362	1,750	469379	1,250	630
Nミディアムウッド	792064		792071		792088		792095		792118		792125		792132		792149		
ミディアムオーク	469386		469393		469409		469416		469430		469447		469454		469461		
ダークマホガニー	754215		754222		754239		754246		754260		754277		754284		754291		
アルミアンバー	452654	1,930	452661	2,130	452678	2,880	452685	3,180	452708	4,240	452715	1,650	452722	2,930	890722	1,810	1,290
アルミホワイト	800981		800998		801001		801018		801032		801049		801056		890715		
アルミナチュラル	452739	1,620	452746	1,820	452753	2,450	452760	2,690	452784	3,600	452791	1,430	452807	2,510	410616	1,540	1,120

※1 は受注生産品となります。

※2 別製作レールの長さは最小0.50m、最大5.0mとなります。4mを超える場合は、ご注文時に輸送方法についてご確認ください。

※カーブ加工(180mmR、240mmR)1ヶ所につき980円加算となります。

※全体カーブ加工費m当たり1,160円加算となります。(800mmR以上)

※別注カーブレール計算方法 ●カーブ加工(180mmR、240mmR)の場合:別製作レールm当たり×全長+カーブ加工費
●全体カーブ加工の場合:別製作レールm当たり×全長+全体カーブ加工費×カーブ全長
●交叉カーブの加工の場合:別製作レールm当たり×全長+交叉レール加工費(1,160円)

※カーテンレールカッターでカットできるレールはステンレス・スチール素材のみです。

※ご注文は1本より承ります。

価格

ウインピア 部品

単位：円(税別)

商品名	カラー	JANコード	単価	箱詰数量	箱詰価格
ランナー (8コ連結75本入) ※受注は8個単位	共通	451992	44	600コ	26,400
マグネットランナー	共通	452005	430	10組	4,300
片マグネットランナー	共通	452012	370	10コ	3,700
ウインピア静音ランナー (8コ連結75本入) 静音	共通	503233	47	600コ	28,200
※受注は8個単位					
ウインピア静音 マグネットランナー 静音	共通	503240	510	10組	5,100
ウインピア静音 片マグネットランナー 静音	共通	503257	400	10コ	4,000
シングルブラケット (50コ入)	共通	452029	6,500		6,500
	ウォームホワイト	452043			
	ホワイト	454955			
	ライトグレイ	564142			
	ライトオーク	468723	7,500	1箱	7,500
	ミディアムウッド	564166			
	ミディアムオーク	468730			
	ダークマホガニー	502588			
	アンバー	452036			
シングルブラケット (1コ入)	共通	531526	150		150
	ウォームホワイト	531533			
	ホワイト	532400			
	ライトグレイ	564159			
	ライトオーク	531540	190	1コ	190
	ミディアムウッド	564173			
	ミディアムオーク	531557			
	ダークマホガニー	531564			
	アンバー	531519			
ダブルブラケット (20コ入)	共通	452050	5,800		5,800
	ウォームホワイト	452074			
	ホワイト	454962			
	ライトグレイ	564180			
	ライトオーク	468747	6,400	1箱	6,400
	ミディアムウッド	564203			
	ミディアムオーク	468754			
	ダークマホガニー	502595			
	アンバー	452067			
ダブルブラケット (1コ入)	共通	531588	350		350
	ウォームホワイト	531595			
	ホワイト	532417			
	ライトグレイ	564197			
	ライトオーク	531601	380	1コ	380
	ミディアムウッド	564210			
	ミディアムオーク	531618			
	ダークマホガニー	531625			
	アンバー	531571			

商品名	カラー	JANコード	単価	箱詰数量	箱詰価格
エキストラ ダブルブラケット (20コ入)	共通	477350	10,000		10,000
	ウォームホワイト	477374			
	ライトグレイ	564227			
	ライトオーク	477381			
	ミディアムウッド	564241	10,400	1箱	10,400
	ミディアムオーク	477398			
	ダークマホガニー	502601			
	アンバー	477367			
エキストラ ダブルブラケット (1コ入)	共通	531632	600		600
	ウォームホワイト	531656			
	ライトグレイ	564234			
	ライトオーク	531663			
	ミディアムウッド	564258	620	1コ	620
	ミディアムオーク	531670			
	ダークマホガニー	531687			
	アンバー	531649			
NTダブル ブラケット (20コ入)	共通	564388	6,600		6,600
	ウォームホワイト	564449			
	ライトグレイ	564463			
	ライトオーク	564500			
	ミディアムウッド	564487	7,200	1箱	7,200
	ミディアムオーク	564524			
	ダークマホガニー	564401			
	アンバー	564425			
NTダブル ブラケット (1コ入)	共通	564395	390		390
	ウォームホワイト	564456			
	ライトグレイ	564470			
	ライトオーク	564517			
	ミディアムウッド	564494	420	1コ	420
	ミディアムオーク	564531			
	ダークマホガニー	564418			
	アンバー	564432			
天井付 シングルブラケット (50コ入)	共通	452081	6,500		6,500
	ウォームホワイト	452104			
	ホワイト	454979			
	ライトグレイ	564265			
	ライトオーク	468761	7,500	1箱	7,500
	ミディアムウッド	564289			
	ミディアムオーク	468778			
	ダークマホガニー	502618			
	アンバー	452098			
天井付 シングルブラケット (1コ入)	共通	531700	150		150
	ウォームホワイト	531717			
	ホワイト	532424			
	ライトグレイ	564272			
	ライトオーク	531724	190	1コ	190
	ミディアムウッド	564296			
	ミディアムオーク	531731			
	ダークマホガニー	531748			
	アンバー	531694			

※ウインピアアルミホワイトのシングルブラケット、ダブルブラケット、天井付シングルブラケット、天井付ダブルブラケットはスイートと共通です。

ネクスティ・エリート 特長

NEW
ネクスティ

NEW
エリート

NEW
ニューテラック

ウインピア

C型

セルフイ

セルフイ中型

リフレ

カーテリア

ミニエース
10

中型

大型

NEW
TO-40
(ビニールカーテン用)

スイート
(医療向け)

メディカ
ライト
(医療向け)

NEW
ニューリブ

点滴用レール
(医療向け)

ニューテラック
紐引き
組立てセット

中型紐引き
組立てセット

セルフイ中型
コード紐引き
組立てセット

CM2000
紐引き
組立てセット

CM2000
傾斜紐引き
組立てセット

紐引き部品

ウィンピア

価格

ウィンピア 部品

商品名	カラー	JANコード	単価	箱詰数量	箱詰価格	
天井付 ダブルブラケット (20コ入)※1	共通	452111	4,400		4,400	
	ウォームホワイト	452135				
	ホワイト	454986				
	ライトグレイ	564302				
	ライトオーク	468785		1箱	5,400	
	ミディアムウッド	564326				
	ミディアムオーク	468792				
	ダークマホガニー	502625				
	アンバー	452128				
	共通	531762	280		280	
天井付 ダブルブラケット (1コ入)※1	ウォームホワイト	531779				
	ホワイト	532431				
	ライトグレイ	564319				
	ライトオーク	531786		1コ	300	
	ミディアムウッド	564333				
	ミディアムオーク	531793				
	ダークマホガニー	531809				
	アンバー	531755				
	共通	477404	8,000		8,000	
	エキストラ天井付 ダブルブラケット (20コ入)※1	ウォームホワイト	477428			
ライトグレイ		564340				
ライトオーク		477435				
ミディアムウッド		564364		1箱	8,400	
ミディアムオーク		477442				
ダークマホガニー		502632				
アンバー		477411				
共通		531816	460		460	
エキストラ天井付 ダブルブラケット (1コ入)※1		ウォームホワイト	531830			
		ライトグレイ	564357			
	ライトオーク	531847				
	ミディアムウッド	564371		1コ	510	
	ミディアムオーク	531854				
	ダークマホガニー	531861				
	アンバー	531823				
	共通	452227	2,800		2,800	
	中間吊ブラケット (10コ入)	共通	452142		1箱	3,400
		アンバー	452159			
中間吊ブラケット (1コ入)	共通	531885	300		300	
	アンバー	531878		1コ	360	
共通壁面ブラケットN (20コ入)※2	共通	806686	5,200		5,200	
	アンバー	806693		1箱	5,800	
共通壁面ブラケットN (1コ入)※2	共通	806716	280		280	
	アンバー	806723		1コ	340	
	ウォームホワイト	806730				

ボックス寸法

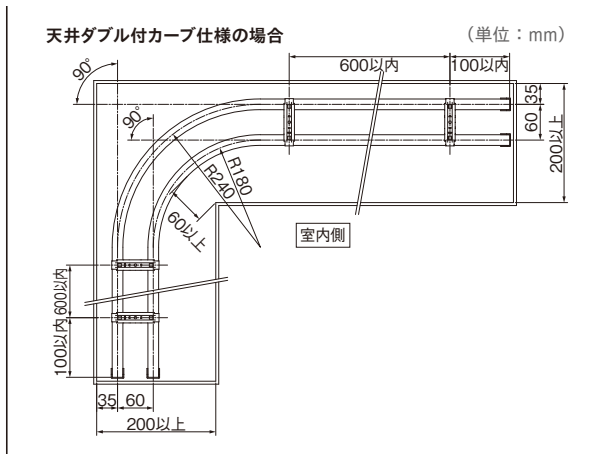

単位：円(税別)

商品名	カラー	JANコード	単価	箱詰数量	箱詰価格
キャップストップ	共通	452166	70		3,500
	ダークマホガニー	502649			
	アンバー	452173			
	ライトオーク	468808		80 50コ	4,000
	ミディアムオーク	468815			
	ライトグレイ	564548			
	ミディアムウッド	564555			
キャップ	共通後入れ 中間ストップ ※3	—	806662	210 50コ	10,500
	キャップ一体型リターン金具 (30コ入)	共通	476759	2,700 1箱	2,700
	キャップ一体型リターン金具 (1コ入)	共通	786919	110 1コ	110
ジョイント (スチール・アルミ兼用) (20コ入)	共通	452180	5,000 1箱	5,000	
ジョイント (スチール・アルミ兼用) (1コ入)	共通	531908	290 1コ	290	
伸縮吊棒A	シルバー	498980	840		16,800
	ウォームホワイト	498997			950
	ホワイト	548838			
	ブラック	925578	NEW		1,430
	シルバー	499000			930
	ウォームホワイト	499017			1,040
	ホワイト	548845			
	ブラック	925561	NEW		1,560
	シルバー	448374			950
	ウォームホワイト	389912			1,100
	ホワイト	548852			
	ブラック	925554	NEW		1,650
	シルバー	448367			1,370
	ウォームホワイト	389936			1,580
	ホワイト	548869		20本	31,600
	ブラック	925714	NEW		2,370
シルバー	448350			1,750	
ウォームホワイト	389950			2,030	
ホワイト	548876				
ブラック	925639	NEW		3,050	
シルバー	448343			1,980	
ウォームホワイト	389967			2,280	
ホワイト	548883				
ブラック	925608	NEW		3,420	
アンバー	448336			1,370	
ホワイト	448398				
アンバー	448329			1,820	
ホワイト	448381			36,400	
ウィンピア用カッター	—	127330	30,300 1台	30,300	

※1 取付ネジはφ3.5(ナベ・皿・丸皿)、φ4.0(ナベ)をご使用ください。
 ※2 ウィンピア、ニューデラック、C型にお使いいただけます。
 ※3 ウィンピア、C型、スイート、ニューリブにお使いいただけます。
 ※ウィンピアキャップストップ(共通カラー)はスイートと共通です。

カーブレール価格算出方法例

■ 規格カーブ加工(180mmR、240mmR)、アルミナチュラルの場合

別製作レールm当たり×全長 + カーブ加工費

= **1,120円** × (1.2m + 0.8m) + **980円**

= **3,220円**

■ 全体カーブ加工の場合の例はこちら

●詳細 ▶ P.530

※カーブレールの両端には必ず直線(200mm以上)が必要です。

製品と仕上げ

部品名	素材	仕上げ		
レール	ステンレス	SUS430 冷間圧延 ステンレス	ヘアライン仕上げ	
	スチールアンバー スチールウォームホワイト	オレフィン系樹脂 被覆金属板	アンバー ウォームホワイト	
	ホワイトウッド ライトグレイ ライトオーク Nミディアムウッド ミディアムオーク ダークマホガニー	オレフィン系樹脂 被覆金属板	ホワイトウッド ライトグレイ ライトオーク Nミディアムウッド ミディアムオーク ダークマホガニー	
	アルミアンバー アルミホワイト アルミナチュラル	アルミニウム合金 押出型材	アルマイトアンバー アルマイトホワイト アルマイト	
	ランナー	プレート	硬質ポリエチレン	
		ホイール	アセタール樹脂	
ダエンリング		ステンレス		
キャップ	本体	硬質ポリエチレン		
	ダエンリング	ステンレス		
ブラケット	本体	スチール		
	締め板	アセタール樹脂		

ブラケット取付間隔とカーテン許容荷重

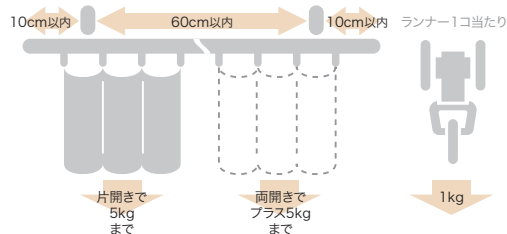

取付寸法図 (単位: mm)

天井付

天井直付

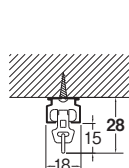

天井付シングルブラケット付
(ブラケット幅=18mm)

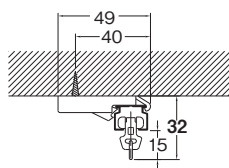

天井付ダブルブラケット付
(ブラケット幅=18mm)

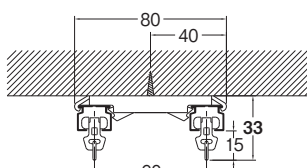

エキストラ天井付ダブルブラケット付
(ブラケット幅=18mm)

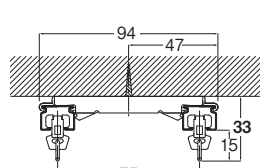

正面付

シングルブラケット付
(ブラケット幅=19mm)

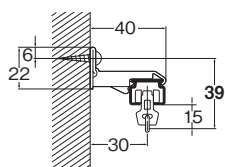

ダブルブラケット付
(ブラケット幅=19mm)

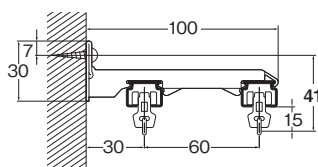

NTダブルブラケット付
(ブラケット幅=44mm)

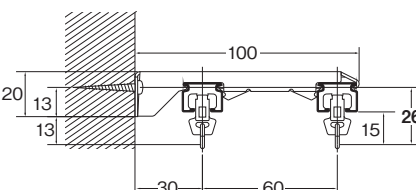

エキストラダブルブラケット付
(ブラケット幅=19mm)

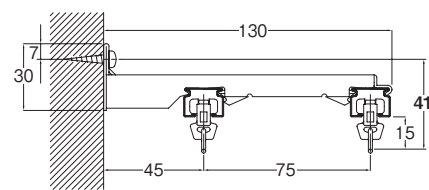

共通壁面ブラケット N

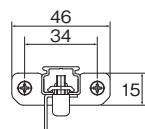
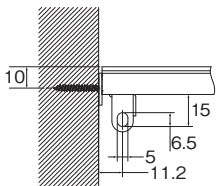

キャップストップ

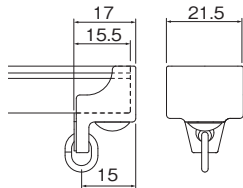

共通後入れ中間ストップ

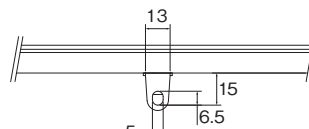

交叉レール

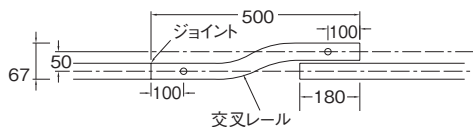

ネクステイ・
エリート
特長

NEW
ネクステイ

NEW
エリート

NEW
ニューテラック

ウィンピア

C型

セルフイ

セルフイ中型

リフレ

カーテリア

ミニエース
10

中型

大型

NEW
TO-40
(ビニールカーテン用)

スイート
(医療向け)

メディカ
ライト
(医療向け)

NEW
ニューリブ

点滴用レール
(医療向け)

ニューテラック
紐引き
組立てセット

中型紐引き
組立てセット

セルフイ中型
コード紐引き
組立てセット

CM2000
紐引き
組立てセット

CM2000
傾斜紐引き
組立てセット

紐引き部品

C型

レール カット レールカットにつきましては P.535 をご覧ください。

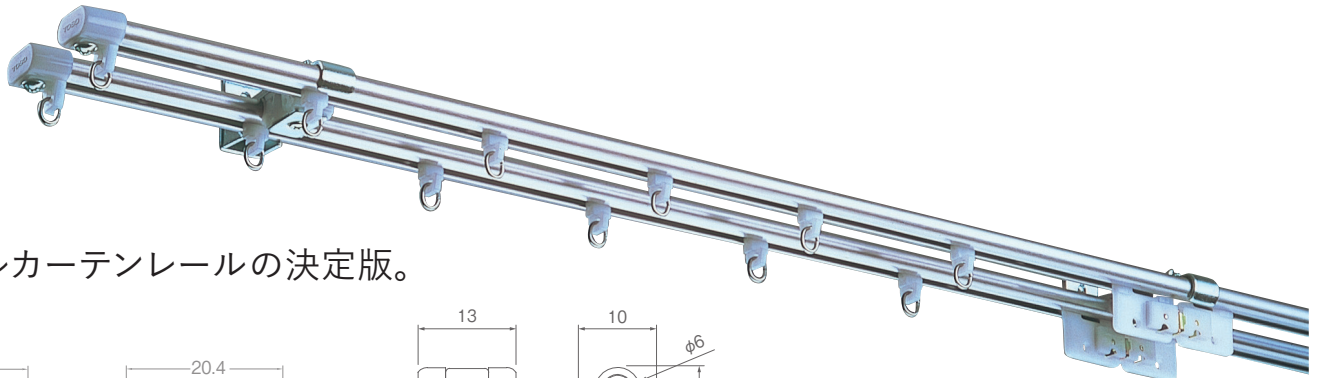

シンプルカーテンレールの決定版。

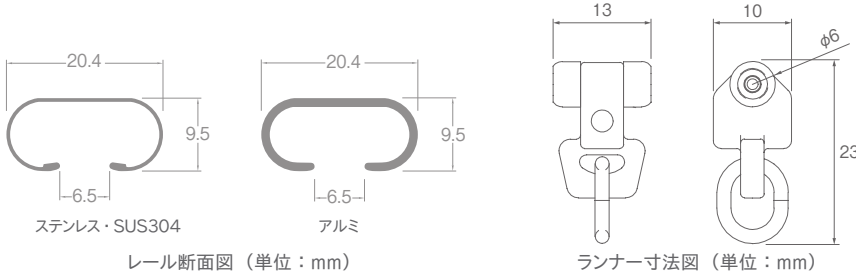

ラインナップ

ステンレス

SUS304

アルミ

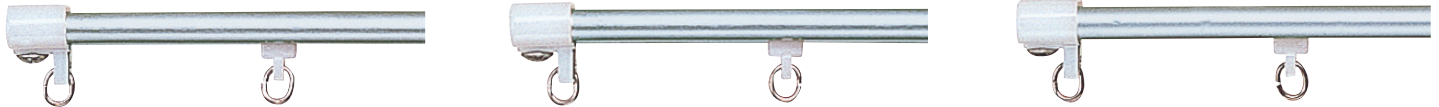

参考見積例

単位: 円 (税別)

カラー	シングル正面付		ダブル正面付		ダブル天井付		天井直付 (シングル)	
	1.82m	2.00m	1.82m	2.00m	1.82m	2.00m	1.82m	2.00m
ステンレス	3,150	3,360	6,380	6,800	6,380	6,800	2,630	2,840
SUS304 ※1	3,220	3,460	6,520	6,990	6,520	6,990	2,700	2,940
アルミ ※1	3,030	3,250	6,140	6,570	6,140	6,570	2,510	2,730

使用部品 シングル付: 工事用セット1セット、ブラケット(1コ入)4コ(天井直付除く) ダブル付: 工事用セット2セット、ブラケット(1コ入)4コ
※1 レール、バラ部品、ブラケット(1コ入) 価格の積算となります。(部品明細は工事用セット内容と同じです)

価格

C型 工事用セット

箱詰数量/20セット 単位: 円 (税別)

サイズ カラー	1.82m			2.00m			2.73m			3.00m			4.00m		
	JANコード	単価	箱詰価格	JANコード	単価	箱詰価格	JANコード	単価	箱詰価格	JANコード	単価	箱詰価格	JANコード	単価	箱詰価格
ステンレス	444819	2,630	52,600	444826	2,840	56,800	444833	3,530	70,600	444840	3,820	76,400	444864	4,830	96,600

※セット内容/レール1本、連結Cランナー 1.82m=14コ・2.00m=16コ・2.73m=22コ・3.00m=24コ・4.00m=32コ、マグネットランナー 1組、キャップストップ2コ
※ブラケットは別途にお求めください。

C型 レール

箱詰数量/1.82m・2.00m・2.73m・3.00m=50本、4.00m=30本(カーブレール・交叉レール・別製作レール除く) 単位: 円 (税別)

商品名(サイズ) カラー	レール					カーブレール(180R)		交叉レール※1	別製作レール※2								
	1.82m	2.00m	2.73m	3.00m	4.00m	0.40×0.40m	0.91×0.91m	0.50m	m当たり								
	JANコード	価格	JANコード	価格	JANコード	価格	JANコード	価格	JANコード	価格							
ステンレス	444383	1,200	444406	1,320	444420	1,750	444437	1,950	444369	2,610	206677	1,260	123103	1,950	444451	1,350	820
SUS304	444727	1,540	444734	1,690	444741	2,280	444758	2,550	444772	3,380	444789	1,630 ※1	444796	2,520 ※1	—	—	1,040
アルミ	444642	1,350	444659	1,480	444666	1,980	444673	2,200	444413	2,950	444390	1,320	444376	2,040	—	—	910

※1は受注生産品となります。
※2別製作レールの長さは最小0.50m、最大5.0mとなります。4mを超える場合は、ご注文時に輸送方法についてご確認ください。
※カーブ加工(180mmR、235mmR)1ヶ所につき980円加算となります。
※全体カーブ加工費m当たり1,160円加算となります。(800mmR以上)
※別注カーブレール計算方法
●カーブ加工(180mmR、235mmR)の場合: 別製作レールm当たり×全長+カーブ加工費
●全体カーブ加工の場合: 別製作レールm当たり×全長+全体カーブ加工費×カーブ全長
※カーテンレールカッターでカットできるレールはステンレス素材のみです。
※ご注文は1本より承ります。

C型ブラケット必要数

レール長さ	ブラケット必要数
1.82m	4
2.00m	4
2.73m	6
3.00m	6
4.00m	8

2.73m以上のカーテンレール類(ピクチャーレール含む)・別製作カーブレールにつきましては、特別配送費がかかります。

価格

C型 部品

単位：円(税別)

商品名	JANコード	単価	箱詰数量	箱詰価格
連結Cランナー (8コ連結75本入) 	444536	44	600コ	26,400
※受注は8個単位				
CCランナー (8コ連結75本入) 	444543	38	600コ	22,800
※受注は8個単位				
マグネットランナー 	444604	400	10組	4,000
片マグネットランナー 	444710	370	10コ	3,700
SCランナー (後入れ用) 	444482	38	200コ	7,600
※受注は箱単位				
SCマグネットランナー (後入れ用) 	444598	400	10組	4,000
SC片マグネットランナー (後入れ用) 	444703	320	10コ	3,200
Aランナー 	444512	22	600コ	13,200
※受注は箱単位				
Bランナー ※1 	444529	22	600コ	13,200
※受注は箱単位				
Cセットランナー 	444499	22	600コ	13,200
※受注は箱単位				

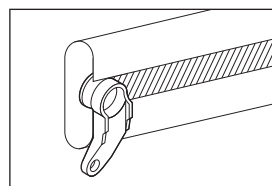

※1 レールを横向きに設置する場合、Bランナーを使用します。

商品名	JANコード	単価	箱詰数量	箱詰価格
ワンタッチ シングルブラケット (50コ入) 	444505	5,500	1箱	5,500
ワンタッチ シングルブラケット (1コ入) 	531915	130	1コ	130
シングルブラケット (100コ入) 	444635	10,000	1箱	10,000
シングルブラケット (1コ入) 	531922	110	1コ	110
ワンタッチ ダブルブラケット (20コ入) 	444581	4,400	1箱	4,400
ワンタッチ ダブルブラケット (1コ入) 	531939	280	1コ	280
ワンタッチ ダブルブラケット90 (20コ入) 	444567	6,000	1箱	6,000
ワンタッチ ダブルブラケット90 (1コ入) 	531946	360	1コ	360
エキストラ ダブルブラケット (20コ入) 	444871	8,800	1箱	8,800
エキストラ ダブルブラケット (1コ入) 	531953	530	1コ	530
天井付シングル ブラケット (50コ入) 	444680	5,000	1箱	5,000
天井付シングル ブラケット (1コ入) 	531960	110	1コ	110
天井付ダブル ブラケット (20コ入) 	444574	4,400	1箱	4,400
天井付ダブル ブラケット (1コ入) 	531977	280	1コ	280
エキストラ天井付 ダブルブラケット (20コ入) 	532455	8,000	1箱	8,000
エキストラ天井付 ダブルブラケット (1コ入) 	532462	460	1コ	460
中間吊ブラケット (20コ入) 	444550	2,200	1箱	2,200
中間吊ブラケット (1コ入) 	531984	130	1コ	130
共通壁面ブラケットN (20コ入) ※2 ※Bランナーと組み合わせ てご使用できません。 	共通 806686	5,200	1箱	5,200
共通壁面ブラケットN (1コ入) ※2 ※Bランナーと組み合わせ てご使用できません。 	共通 806716	280	1コ	280

※2 C型、ニューデラック、ウィンビアにお使いいただけます。

ネクステイ・
エリート
特長

NEW
ネクステイ

NEW
エリート

NEW
ニューデラック

ウィンビア

C型

セルフイ

セルフイ中型

リフレ

カーテリア

ミニエース
10

中型

大型

NEW
TO-40
(ビニールカーテン用)

スイート
(医療向け)

メディカ
ライト
(医療向け)

NEW
ニューリブ

点滴用レール
(医療向け)

ニューデラック
紐引き
組立てセット

中型紐引き
組立てセット

セルフイ中型
コード紐引き
組立てセット

CM2000
紐引き
組立てセット

CM2000
傾斜紐引き
組立てセット

紐引き部品

C型

価格

C型 部品

単位：円(税別)

商品名	JANコード	単価	箱詰数量	箱詰価格
キャップストップ	444475	70	100コ	7,000
共通後入れ中間ストップ※1	806662	210	50コ	10,500
※Bランナーと組み合わせてご使用できません。				
キャップストップ	444468	60	100コ	6,000
※ウィンビアにもお使いいただけます。				
キャップ一体型リターン金具(30コ入)	476759	2,700	1箱	2,700
使い方はP.525をご覧ください。				
キャップ一体型リターン金具(1コ入)	786919	110	1コ	110
使い方はP.525をご覧ください。				
ジョイント(ステンレス用)(20コ入)	444611	5,000	1箱	5,000
ジョイント(ステンレス用)(1コ入)	531991	290	1コ	290
ジョイント(アルミ用)(50コ入)	444697	6,500	1箱	6,500
ジョイント(アルミ用)(1コ入)	532004	150	1コ	150

商品名	JANコード	単価	箱詰数量	箱詰価格
伸縮吊棒A				
A170(130mm~170mm)	498980	840		16,800
A250(170mm~250mm)	499000	930		18,600
A400(245mm~400mm)	448374	950		19,000
A700(395mm~700mm)	448367	1,370		27,400
A1100(595mm~1,100mm)	448350	1,750		35,000
A1600(845mm~1,600mm)	448343	1,980		39,600
シルバー			20本	
パッキング	444628	33	100コ	3,300
※受注は箱単位				
C型用カッター	127347	30,300	1台	30,300
※カットできるレールはステンレスのみです。				

※1 C型、ウィンビア、スイート、ニューリブにお使いいただけます。

ボックス寸法

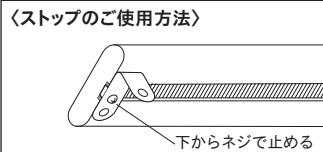
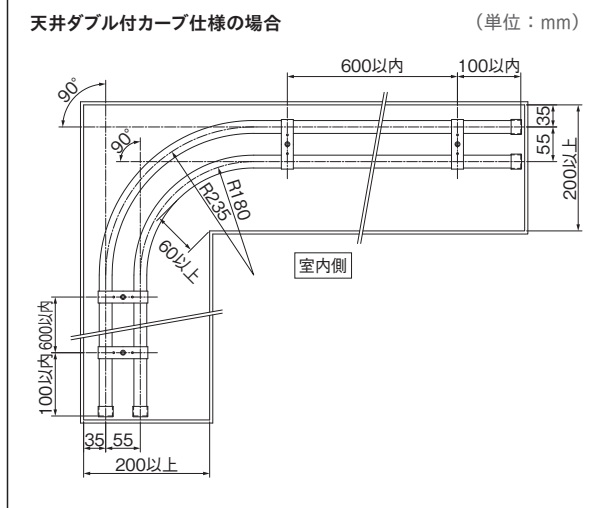

後入れ中間ストップで、レイアウトの自由度が上がります

後入れ可能な中間ストップを使えば、カーテンの固定にも開閉にも対応できます。

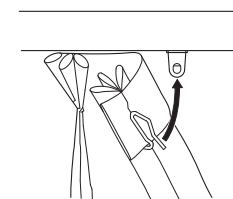

穴を正面に向けるとカーテンフックが固定できます。

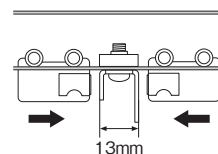

穴を横に向けるとマグネットランナーが吸着できます。

製品と仕上げ

部品名	素材	仕上げ	
レール	ステンレス	SUS430冷間圧延ステンレス	ヘアライン仕上げ
	SUS304	SUS304冷間圧延ステンレス	ヘアライン仕上げ
	アルミ	アルミニウム合金押出形材	アルマイト仕上げ
ランナー	プレート	硬質ポリエチレン	
	ホイール	アセタール樹脂	—
	ダエンリング	ステンレス	—
キャップ	本体	硬質ポリエチレン	—
	ダエンリング	ステンレス	—
ブラケット	本体	スチール	—
	締め板		

ブラケット取付間隔とカーテン許容荷重

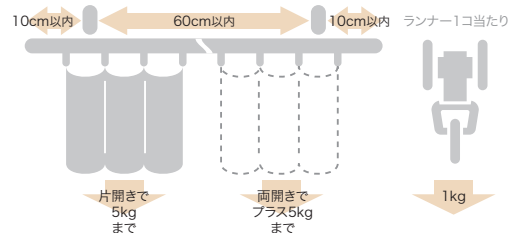

取付寸法図 (単位: mm)

天井付

天井直付

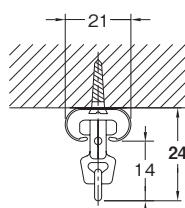

天井付シングルブラケット付 (ブラケット幅=13mm)

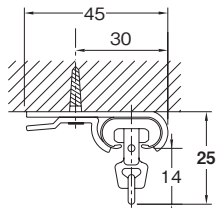

天井付ダブルブラケット付 (ブラケット幅=19mm)

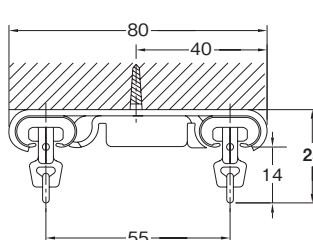

エクストラ天井付ダブルブラケット付 (ブラケット幅=19mm)

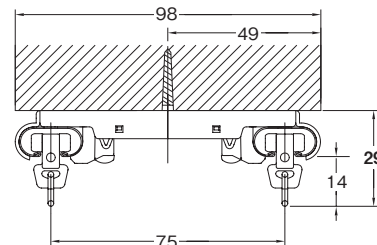

正面付

シングルブラケット付 (ブラケット幅=13mm)

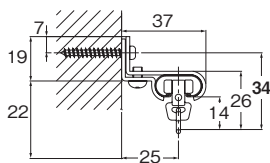

ワンタッチシングルブラケット付 (ブラケット幅=18mm)

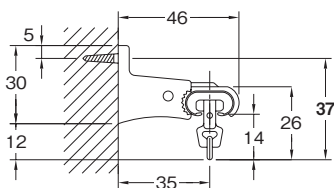

ワンタッチダブルブラケット90付 (ブラケット幅=21mm)

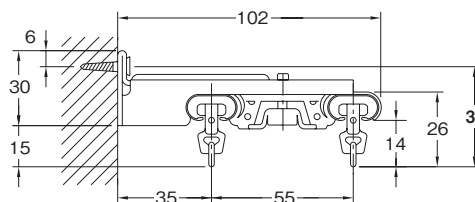

ワンタッチダブルブラケット付 (ブラケット幅=19mm)

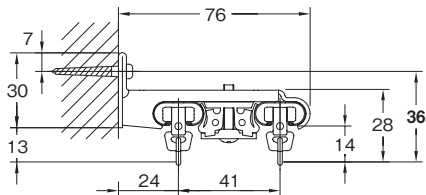

エクストラダブルブラケット付 (ブラケット幅=22mm)

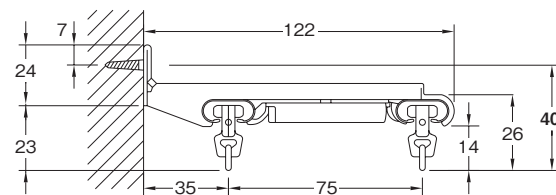

横付タイプ

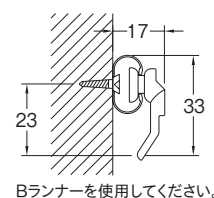

共通壁面ブラケットN

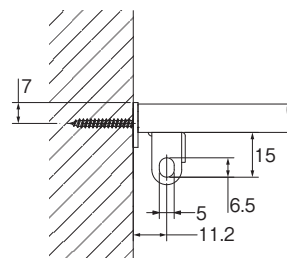

キャップストップ

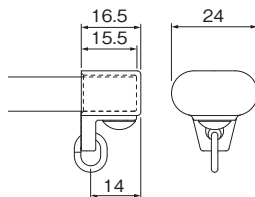

共通後入れ中間ストップ

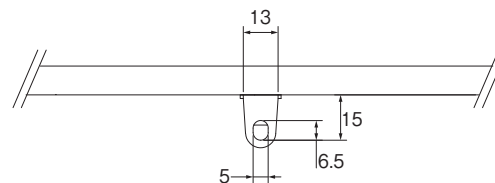

ネクステイ・エリート 特長

NEW
ネクステイ

NEW
エリート

NEW
ニューテラック

ウィンピア

C型

セルフィ

セルフィ中型

リフレ

カーテリア

ミニエース
10

中型

大型

NEW
TO-40
(ビニールカーテン用)

スイート
(医療向け)

メディカ
ライト
(医療向け)

NEW
ニューリブ

点滴用レール
(医療向け)

ニューテラック
紐引き
組立てセット

中型紐引き
組立てセット

セルフィ中型
コード紐引き
組立てセット

CM2000
紐引き
組立てセット

CM2000
傾斜紐引き
組立てセット

紐引き部品



窓辺のコーディネートも自由自在

上下対称構造で施工性のアップやカーブ加工性の向上を実現。
アイデア次第で自由自在なカーブ加工が可能です。

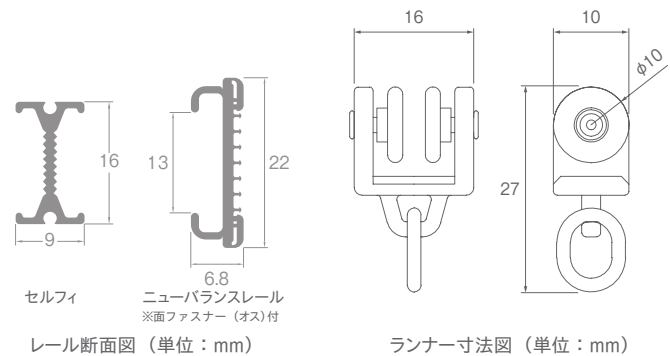

ラインナップ

アルミアンバー



アルミウォームホワイト



アルミナチュラル



ニューバランスレール

アルミウォームホワイト



参考見積例

単位:円(税別)

カラー	シングル正面付		ダブル正面付		ダブル天井付		シングル天井ブラケット付	
	1.82m	2.00m	1.82m	2.00m	1.82m	2.00m	1.82m	2.00m
アルミアンバー								
アルミウォームホワイト	4,390	4,700	8,580	9,200	8,580	9,200	4,230	4,540
アルミナチュラル	3,930	4,210	7,820	8,380	7,820	8,380	3,850	4,130

使用部品 シングル付: 工事用セット1セット、ブラケット1.82mの場合4コ、2.00mの場合4コ
ダブル付: 工事用セット2セット、ブラケット1.82mの場合4コ、2.00mの場合4コ



積算表をWEBで
ご確認ください。

ボックス寸法

天井ダブル付カーブ仕様の場合

(単位: mm)

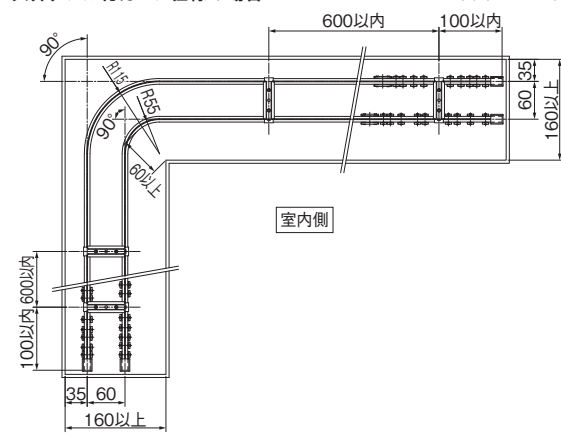

施工性に優れています

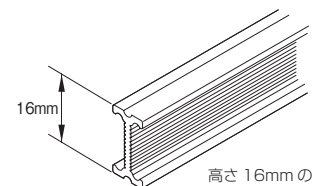

高さ 16mm のコンパクト設計

上下対称の形状なので方向性がなく施工効率をアップさせます。
左右対称のI型形状は、カーブ加工の曲げ戻しに威力を発揮します。

特長

基本的な取付(カーブ加工)方法

1. レールの曲げ基点にベンダーの0°目盛と締め金具の端を合わせ固定します。
2. ベンダーとレールを持って曲げ角度の目盛までゆっくりと曲げてください。

窓タイプ	取付形態	L(レール全長)	M(曲げ基点)
90° 出窓の場合	シングル付	R115使用 (A+B+B)-239mm R55使用 (A+B+B)-187mm	B- 150mm B- 90mm
	ダブル付	窓側(R115使用) (A+B+B)-239mm 室内側(R55使用) (A+B+B)-427mm	B- 150mm B- 150mm
60° 出窓の場合	シングル付	R115使用 (A+B+B)-146mm R55使用 (A+B+B)-133mm	B- 107mm B- 72mm
	ダブル付	窓側(R115使用) (A+B+B)-146mm 室内側(R55使用) (A+B+B)-341mm	B- 107mm B- 142mm
45° 出窓の場合	シングル付	R115使用 (A+B+B)-138mm R55使用 (A+B+B)-133mm	B- 97mm B- 72mm
	ダブル付	窓側(R115使用) (A+B+B)-138mm 室内側(R55使用) (A+B+B)-352mm	B- 97mm B- 157mm

ちょい曲げベンダーの使用法

- 出窓カーブレールの両端を「ちょっと曲げ」て光漏れを抑えるリターン部を作るのに便利です。

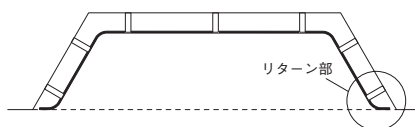

※カーブベンダー(55R)としても、ご使用になれます。

1. レールの端をベンダーに差し込みます。

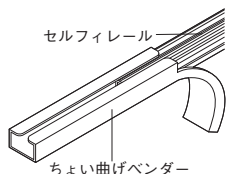

2. ベンダーを膝等にあてて、ゆっくりと曲げてください。



注意 本製品は、指定されたレール以外には使用しないでください。

セルフ後入れ中間ストップ 取付け方法

- ネジを緩めた状態でカーテンレール下側から図のようにはめ(①)、レールに合わせるように回してネジを締めて固定してください(②)。

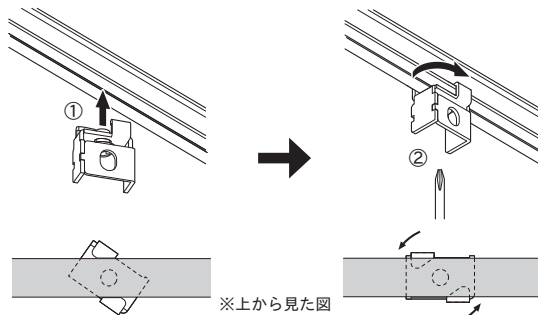

※上から見た図

スタイルカーテンの演出には、後入れ中間ストップをご使用ください

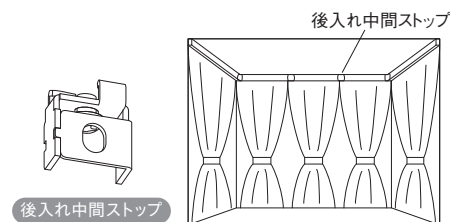

ニューバランスレールを使用すれば、手軽にスタイルバランスを演出できます

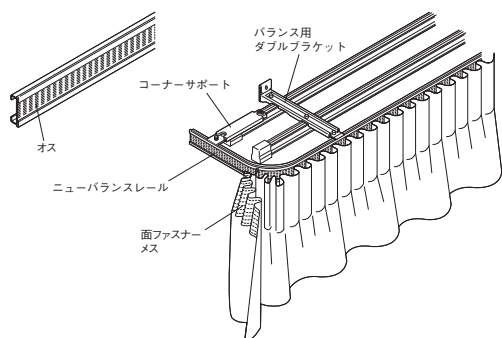

■ニューバランスレールを使った場合



ベンダーを使ってカーブが簡単にできます。



ジョイント部にはジョイントピンをご使用ください。

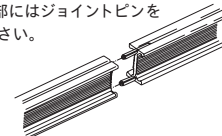

ネクステイ・エリート 特長

NEW ネクステイ

NEW エリート

NEW ニューテラック

ウィンピア

C型

セルフイ

セルフイ中型

リフレ

カーテリア

ミニエース10

中型

大型

NEW TO-40 (ビニールカーテン用)

スイート (医療向け)
メдика ライト (医療向け)

NEW ニューリブ

点滴レール (医療向け)

ニューテラック 紐引き 組立てセット

中型紐引き 組立てセット

セルフイ中型 コード紐引き 組立てセット

CM2000 紐引き 組立てセット

CM2000 傾斜紐引き 組立てセット

紐引き部品

価格

セルフィ 工事用セット

箱詰数量/20セット 単位：円(税別)

サイズ カラー	1.82m			2.00m			2.73m			3.00m		
	JANコード	単価	箱詰価格	JANコード	単価	箱詰価格	JANコード	単価	箱詰価格	JANコード	単価	箱詰価格
アルミアンバー	359557	3,710	74,200	359564	4,020	80,400	359571	5,200	104,000	359588	5,550	111,000
アルミウォームホワイト	359519			359526			359533			359540		
アルミナチュラル	443676	3,410	68,200	443683	3,690	73,800	443690	4,760	95,200	443706	5,050	101,000

※セット内容/レール1本、ランナー 1.82m=20コ・2.00m=22コ・2.73m=30コ・3.00m=34コ、マグネットランナー 1組、キャップストップ2コ ※ブラケットは別途にお求めください。

セルフィレール

箱詰数量/30本(別製作レール除く) 単位：円(税別)

商品名(サイズ) カラー	レール						別製作レール ※1 m当たり 価格			
	1.82m		2.00m		2.73m			3.00m		4.00m
	JANコード	価格	JANコード	価格	JANコード	価格	JANコード	価格	JANコード	価格
アルミアンバー	359304	1,620	359311	1,820	359328	2,450	359335	2,690	359359	3,600
アルミウォームホワイト	359243		359250		359267		359274		359298	
アルミナチュラル	443614	1,320	443621	1,490	443638	2,010	443645	2,190	443669	2,930

※1 別製作レールの長さ限界はすべて4mとなります。
※ご注文は1本より承ります。

ニューバランス レール

単位：円(税別)

商品名(サイズ) カラー	レール				別製作レール m当たり 価格
	2.37m		3.37m		
	JANコード	価格	JANコード	価格	
アルミウォームホワイト	359595	5,710	359601	8,110	3,410

セルフィブラケット必要数

レール長さ	ブラケット必要数
1.82m	4
2.00m	4
2.73m	6
3.00m	6
4.00m	8

セルフィ 部品

商品名	カラー	JANコード	単価	箱詰数量	箱詰価格
ランナー (8コ連結50本入) ※受注は8個単位	アンバー	356938	55	400コ	22,000
	ウォームホワイト	356945			
	ナチュラル	443713			
マグネットランナー	アンバー	356952	460	10組	4,600
	ウォームホワイト	356969			
	ナチュラル	443720			
片マグネットランナー	アンバー	356976	370	10コ	3,700
	ウォームホワイト	356983			
	ナチュラル	443737			
静音ランナー (8コ連結50本入) ※受注は8個単位	共通	812243	66	400コ	26,400
静音マグネットランナー	共通	812250	580	10組	5,800
静音片マグネットランナー	共通	812267	470	10コ	4,700
シングルブラケット (50コ入)	アンバー	356754	7,000	1箱	7,000
	ウォームホワイト	356761			
	ナチュラル	443751			
シングルブラケット (1コ入)	アンバー	530611	170	1コ	170
	ウォームホワイト	530635			
	ナチュラル	530628			
ダブルブラケット (20コ入)	アンバー	356778	4,800	1箱	4,800
	ウォームホワイト	356785			
	ナチュラル	443768			
ダブルブラケット (1コ入)	アンバー	530673	290	1コ	290
	ウォームホワイト	530697			
	ナチュラル	530680			

単位：円(税別)

商品名	カラー	JANコード	単価	箱詰数量	箱詰価格
エキストラ ダブルブラケット (20コ入)	アンバー	400853	7,200	1箱	7,200
	ウォームホワイト	400860			
	ナチュラル	443775			
エキストラ ダブルブラケット (1コ入)	アンバー	530642	430	1コ	430
	ウォームホワイト	530666			
	ナチュラル	530659			
バランス用 ダブルブラケット (10コ入)	ウォームホワイト	356808	3,600	1箱	3,600
	ウォームホワイト	530703			
ワンタッチ天井付 シングルブラケット (50コ入)	アンバー	370422	7,500	1箱	7,500
	ウォームホワイト	370415			
	ナチュラル	443805			
ワンタッチ天井付 シングルブラケット (1コ入)	アンバー	443843	190	1コ	190
	ウォームホワイト	443850			
	ナチュラル	457017			
天井付 シングルブラケット (50コ入)	アンバー	356815	5,500	1箱	5,500
	ウォームホワイト	356822			
	ナチュラル	443782			
天井付 シングルブラケット (1コ入)	アンバー	530710	130	1コ	130
	ウォームホワイト	530734			
	ナチュラル	530727			
ワンタッチ天井付ダブル ブラケット (20コ入)	アンバー	370446	5,400	1箱	5,400
	ウォームホワイト	370439			
	ナチュラル	443812			
ワンタッチ 天井付ダブル ブラケット(1コ入)	アンバー	443867	320	1コ	320
	ウォームホワイト	443874			
	ナチュラル	457024			

価格

セルフイ 部品

商品名	カラー	JANコード	単価	箱詰数量	箱詰価格
天井付 ダブルブラケット (20コ入)	アンバー	356839	4,800	1箱	4,800
	ウォームホワイト	356846			
	ナチュラル	443799			
天井付 ダブルブラケット (1コ入)	アンバー	530741	290	1コ	290
	ウォームホワイト	530765			
	ナチュラル	530758			
壁面ブラケット (10コ入)	アンバー	356853	2,300	1箱	2,300
	ウォームホワイト	356860			
	ナチュラル	443829			
壁面ブラケット (1コ入)	アンバー	530772	270	1コ	270
	ウォームホワイト	530796			
	ナチュラル	530789			
中間吊ブラケット (20コ入)	アンバー	356990	7,000	1箱	7,000
	ウォームホワイト	357003			
	ナチュラル	443836			
中間吊ブラケット (1コ入)	アンバー	530802	370	1コ	370
	ウォームホワイト	530826			
	ナチュラル	530819			
コーナーサポート ※ニューバランスとの 組み合わせ時のみ 使用できます。	ウォームホワイト	356884	340	10コ	3,400
キャップ	アンバー	356891	140	50コ	7,000
	ウォームホワイト	356907			
	ナチュラル	443744			
後入れ中間ストップ	—	820712	220	20コ	4,400
中間ストップ	共通	357027	170	20コ	3,400

製品と仕上げ

部品名	素材	仕上げ
レール	アルミニウム合金押出型材	アルマイト アルマイトアンバー アルマイトウォームホワイト
ランナー	プレート	硬質ポリエチレン
	ホイール	アセタール樹脂 ポリエステルエラストマー(静音ランナー)
キャップ	ダエンリング	ステンレス
	本体	硬質ポリエチレン
ブラケット	ストッププレート	スチール
	ダエンリング	ステンレス
本体	スチール	—
締め板	スチール	—

取付寸法図 (単位: mm)

天井付

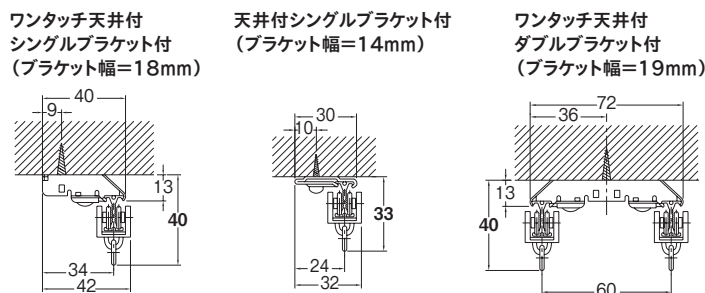

正面付

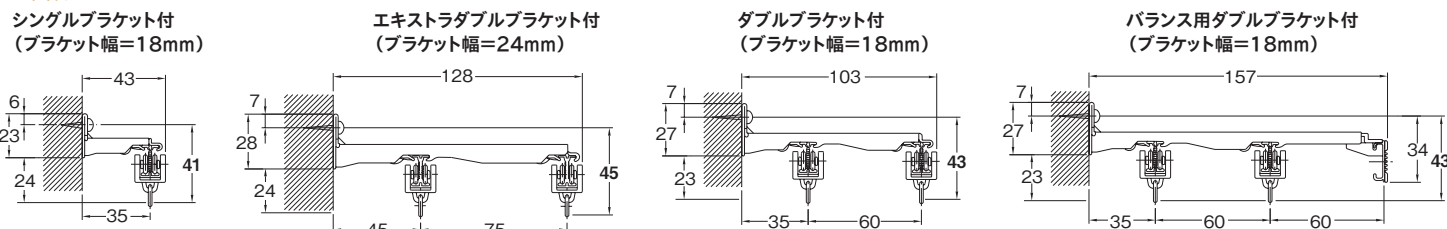

単位: 円 (税別)

商品名	カラー	JANコード	単価	箱詰数量	箱詰価格
ジョイントピン (50本入) ※1ヶ所につき2本 必要です。	—	357010	5,000	1箱	5,000
ジョイントピン (1本入) ※1ヶ所につき2本 必要です。	—	530833	110	1本	110
カーブバンダー55R	—	127408	3,520	1台	3,520
カーブバンダー115R	—	127415	3,520	1台	3,520
ちよい曲げバンダー	—	127422	1,580	1台	1,580
セルフイ用カッター	—	127354	30,300	1台	30,300
伸縮吊棒B B400 (250mm ~ 400mm)	アンバー	448336	1,370	20本	27,400
	ホワイト	448398			
伸縮吊棒A A170 (130mm ~ 170mm)	アンバー	448329	1,820	20本	36,400
	ホワイト	448381			
伸縮吊棒B B700 (400mm ~ 700mm)	アンバー	448336	840	20本	16,800
	ホワイト	448398			
伸縮吊棒A A250 (170mm ~ 250mm)	アンバー	448336	950	20本	19,000
	ホワイト	448398			
伸縮吊棒A A400 (245mm ~ 400mm)	アンバー	448336	930	20本	18,600
	ホワイト	448398			
伸縮吊棒A A700 (395mm ~ 700mm)	アンバー	448336	1,040	20本	20,800
	ホワイト	448398			
伸縮吊棒A A1100 (595mm ~ 1,100mm)	アンバー	448336	950	20本	19,000
	ホワイト	448398			
伸縮吊棒A A1600 (845mm ~ 1,600mm)	アンバー	448336	1,100	20本	22,000
	ホワイト	448398			
伸縮吊棒A A1100 (595mm ~ 1,100mm)	アンバー	448336	1,370	20本	27,400
	ホワイト	448398			
伸縮吊棒A A1100 (595mm ~ 1,100mm)	アンバー	448336	1,750	20本	35,000
	ホワイト	448398			
伸縮吊棒A A1600 (845mm ~ 1,600mm)	アンバー	448336	2,030	20本	40,600
	ホワイト	448398			
伸縮吊棒A A1600 (845mm ~ 1,600mm)	アンバー	448336	1,980	20本	39,600
	ホワイト	448398			
伸縮吊棒A A1600 (845mm ~ 1,600mm)	アンバー	448336	2,280	20本	45,600
	ホワイト	448398			

ブラケット取付間隔とカーテン許容荷重

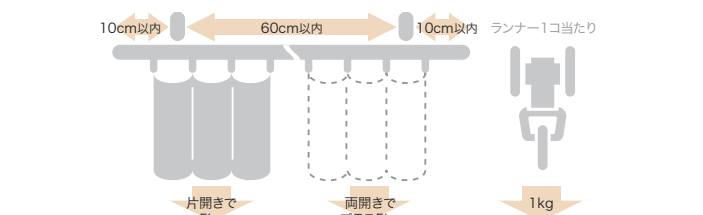

ネクステイ・
エリート
特長

NEW
ネクステイ

NEW
エリート

NEW
ニューテラック

ウィンピア

C型

セルフイ

セルフイ中型

リフレ

カーテリア

ミニエース
10

中型

大型

NEW
TO-40
(ビニールカーテン用)

スイート
(医療向け)

メディカ
ライト
(医療向け)

NEW
ニューリブ

点滴レール
(医療向け)

ニューテラック
紐引き
組立てセット

中型紐引き
組立てセット

セルフイ中型
コード紐引き
組立てセット

CM2000
紐引き
組立てセット

CM2000
傾斜紐引き
組立てセット

紐引き部品

セルフイ中型

レール **カット** レールカットにつきましては P.535 をご覧ください。



中量級の許容荷重で、現場でのカーブ加工も可能。セルフイ中型コードを使用することで、紐引き仕様にもなります。

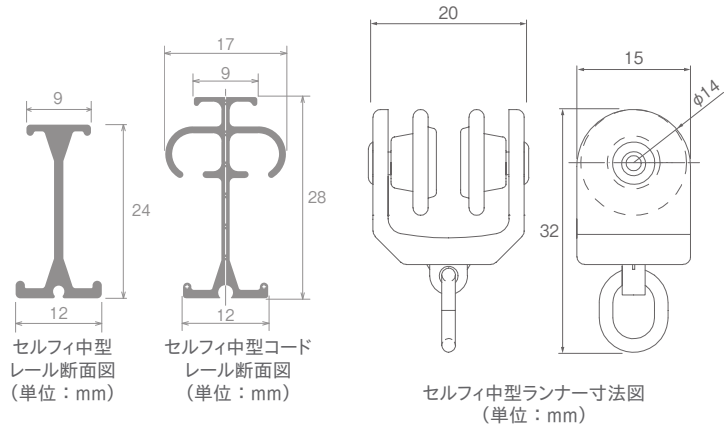

ラインナップ

セルフイ中型

アルミナチュラル



アルミウオームホワイト



セルフイ中型コード

アルミナチュラル



アルミウオームホワイト



参考見積例

単位: 円(税別)

カラー	セルフイ中型				セルフイ中型コード	
	シングル正面付		ワンタッチ天井付シングルブラケット付		シングル正面付	ワンタッチ天井付シングル付
	2.00m	3.00m	2.00m	3.00m	3.00m	3.00m
アルミナチュラル	6,070	8,520	6,230	8,760	15,330	15,570
アルミウオームホワイト	6,950	9,850	7,030	9,970	16,340	16,460

※セルフイ中型

使用部品/レール1本、ランナー2.0m=16コ・3.0m=24コ、マグネットランナー1組、キャップストップ2コ、ブラケット2.0m=4コ・3.0m=6コ

※セルフイ中型コード

使用部品/レール1本、ランナー24コ、交叉紐引きランナー(左右)1組、一車二車1組、ブラケット6コ、テンションウェイト1コ (引分紐は含まれておりません。)

特長

現場でのカーブ加工ができる、中量級のレールです。

バンダーを使ってカーブ加工ができます。

※セルフイ中型コードレールにはカーブバンダー180Rは使用できません。適当な当て型とカーブ中芯(P.371)を使用して500mmR以上で曲げてください。

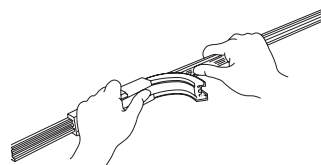

コードレールを使用する事でカーブに対応した紐引きが可能です。

便利な紐引き組立てセットがあります。詳細はP.409をご覧ください。

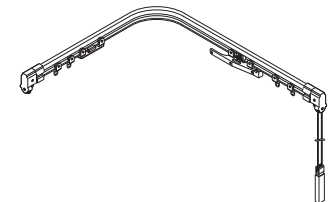

価格

セルフイ中型/セルフイ中型コードレール

単位: 円(税別)

商品名(サイズ)	セルフイ中型レール					セルフイ中型コードレール								
	2.00m		3.00m		4.00m	2.00m		3.00m		4.00m	別製作レール※1 m当たり			
	JANコード	価格	JANコード	価格	JANコード	JANコード	価格	JANコード	価格					
アルミナチュラル	521756	2,880	521763	4,350	521770	5,740	1,730	757803	3,880	757810	5,810	757827	7,740	2,330
アルミウオームホワイト	521787	3,600	521794	5,440	521800	7,190	2,160	757773	4,390	757780	6,580	757797	8,780	2,630

※1 別製作レールの長さは最小0.50m、最大5.0mとなります。4mを超える場合は、

ご注文時に輸送方法についてご確認ください。

※カーブ加工費(180mmR・240mmR)1ヶ所につき1,350円加算となります。

※全体カーブ加工費m当たり1,610円加算となります。(500mmR以上)

※別注カーブレール計算方法

●カーブ加工(180mmR、240mmR)の場合:別製作レールm当たり×全長+カーブ加工費

●全体カーブ加工の場合:別製作レールm当たり×全長+全体カーブ加工費×カーブ全長

セルフイ中型 部品

単位: 円(税別)

商品名	カラー	JANコード	単価	箱詰数量	箱詰価格
ランナー	共通	521817	90	100コ	9,000
マグネットランナー	共通	521824	710	10組	7,100
片マグネットランナー	共通	521831	530	10コ	5,300

商品名	カラー	JANコード	単価	箱詰数量	箱詰価格
キャップストップ	共通	521848	260	20コ	5,200
ジョイント	ナチュラル	521855	430	20コ	8,600
	ウオームホワイト	521862	460		
カーブバンダー180R	—	521879	8,910	1コ	8,910

※ご注文は1コ(組)より承ります。

2.73m以上のカーテンレール類(ピクチャーレール含む)・別製作カーブレールにつきましては、特別配送費がかかります。

価格

セルフイ中型コード 部品

単位：円(税別)

商品名	カラー	JANコード	単価	箱詰数量	箱詰価格
先頭車(片開き)	共通	757834	870	1コ	870
先頭車(両開き)	共通	757841	1,750	1組	1,750
交叉紐引きランナー(右・左)	共通	757858	2,330	1組	2,330
片紐引きランナー(右)	共通	757865	1,480	1コ	1,480
片紐引きランナー(左)	共通	757872	1,480	1コ	1,480
一車・二車	共通	757889	2,190	1組	2,190
カーブ用中芯(2m) ※レールを曲げる場合、レール上部の左右の溝に中芯を挿入してから500mmR以上で曲げてください。(1ヶ所当たり2本必要になります。)	共通	757896	860	1本	860
テンションウエイト	共通	757902	2,060	1コ	2,060
テンションブリー240 ※テンションを強くかけすぎると操作が重くなります。	ホワイト	449869	2,450	10本	24,500
引分紐2.8mm(ホワイト)	ホワイト	530581	6,300	1巻(100m)	6,300

製品と仕上げ

部品名	素材	仕上げ
レール	アルミニウム合金押出形材	アルマイト アルマイトウォームホワイト
プレート	アセタール樹脂	
ランナー	ホイール	—
	ダエンリング	ステンレス
交叉	プレート	スチール
ランナー	ホイール	—
一車・二車	本体	ナイロン樹脂
キャップ	本体	スチール
	ダエンリング	ステンレス

取付寸法図 (単位：mm)

セルフイ中型天井付

ワンタッチ天井付
シングルブラケット付(ブラケット幅=18mm)

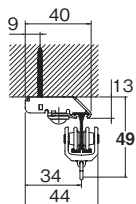

ワンタッチ天井付
ダブルブラケット付(ブラケット幅=19mm)

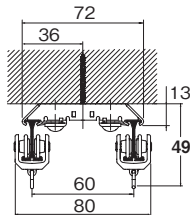

セルフイ中型正面付

シングルブラケット付(ブラケット幅=18mm)

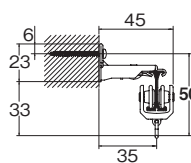

ダブルブラケット付(ブラケット幅=18mm)

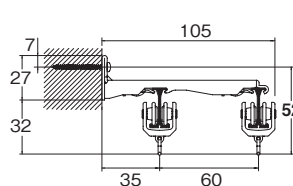

セルフイ 部品(セルフイ中型/セルフイ中型コード共通)

単位：円(税別)

商品名	カラー	JANコード	単価	箱詰数量	箱詰価格
シングルブラケット(50コ入)	ナチュラル	443751	5,500	1箱	5,500
	ウォームホワイト	356761	7,000		7,000
シングルブラケット(1コ入)	ナチュラル	530628	130	1コ	130
	ウォームホワイト	530635	170		170
ダブルブラケット(20コ入)	ナチュラル	443768	4,200	1箱	4,200
	ウォームホワイト	356785	4,800		4,800
ダブルブラケット(1コ入)	ナチュラル	530680	250	1コ	250
	ウォームホワイト	530697	290		290
ワンタッチ天井付シングルブラケット(50コ入)	ナチュラル	443805	7,000	1箱	7,000
	ウォームホワイト	370415	7,500		7,500
ワンタッチ天井付シングルブラケット(1コ入)	ナチュラル	457017	170	1コ	170
	ウォームホワイト	443850	190		190
ワンタッチ天井付ダブルブラケット(20コ入)	ナチュラル	443812	5,000	1箱	5,000
	ウォームホワイト	370439	5,400		5,400
ワンタッチ天井付ダブルブラケット(1コ入)	ナチュラル	457024	300	1コ	300
	ウォームホワイト	443874	320		320

※天井付シングルブラケット、天井付ダブルブラケット、中間吊ブラケットはP.368-369をご覧ください。(エキストラダブルブラケット、壁面ブラケットは使用できません。)
※コードタイプの場合、ワンタッチ天井付ダブルブラケットをご使用の場合は、先頭車との組み合わせになります。
※コードタイプの場合、正面ダブルブラケットでの取付はできません。

ブラケット取付間隔とカーテン許容荷重

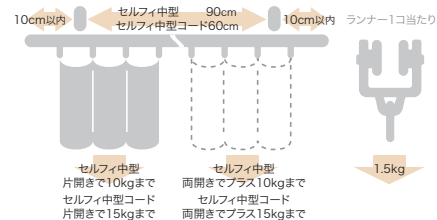

※セルフイ中型コードの場合
1ヶ所カーブの時、片開きで10kg 両開きでプラス10kg
2ヶ所・全体カーブの時、片開きで8kg 両開きでプラス8kg

セルフイ中型コード天井付

ワンタッチ天井付
シングルブラケット付(ブラケット幅=18mm)

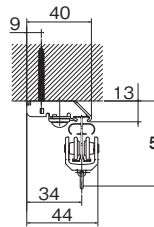

ワンタッチ天井付
ダブルブラケット付(ブラケット幅=19mm)

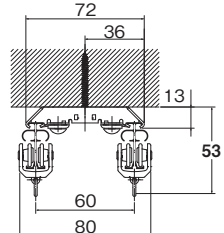

セルフイ中型コード正面付

シングルブラケット付(ブラケット幅=18mm)

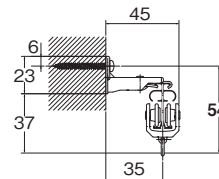

ネクステイ
エリート
特長

NEW
ネクステイ

NEW
エリート

NEW
ニューデラック

ウィンピア

C型

セルフイ

セルフイ中型

リフレ

カーテリア

ミニエース
10

中型

大型

NEW
TO-40
(ビニールカーテン用)

スイート
(医療向け)

メティカ
ライト
(医療向け)

NEW
ニューリブ

点滴用レール
(医療向け)

ニューデラック
紐引き
組立てセット

中型紐引き
組立てセット

セルフイ中型
コード紐引き
組立てセット

CM2000
紐引き
組立てセット

CM2000
傾斜紐引き
組立てセット

紐引き部品

リフレ



▲店頭用パッケージ

手で簡単に曲げながら取付けができる
特殊プラスチック製レールです。
出窓やコーナーの間仕切りなどに適しています。



レール断面図 (単位: mm)

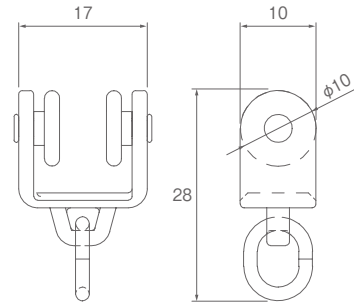

ランナー寸法図 (単位: mm)

ラインナップ

アンバー



ウォームホワイト



出窓の形に合わせて曲げられます。

参考見積例 2.00m基準

単位:円(税別)

カラー	シングル正面付	天井シングルブラケット付
アンバー	5,350	5,170
ウォームホワイト		

使用部品/工事用セット1セット、ブラケット(1コ入)9コ

価格

リフレ 工事用セット

箱詰数量/10セット 単位:円(税別)

サイズ	2.00m	3.00m				
カラー	JANコード	価格	箱詰価格	JANコード	価格	箱詰価格
アンバー	451893	4,000	40,000	451909	5,530	55,300
ウォームホワイト	451916			451923		

※セット内容/レール1本、ランナー2.00m=22コ・3.00m=34コ、マグネットランナー1組、キャップストップ2コ
※ブラケットは別途にお求めください。

リフレ レール25m

単位:円(税別)

サイズ	25m	
カラー	JANコード	価格
アンバー	412566	21,800
ウォームホワイト	412559	

リフレ レール

箱詰数量/30本 単位:円(税別)

サイズ	2.00m	3.00m		
カラー	JANコード	価格	JANコード	価格
アンバー	451855	1,820	451862	2,690
ウォームホワイト	451879		451886	

※ご注文は1本より承ります。

※パッケージの仕様は改良のため、予告なしに変更することがありますので、ご了承ください。

2.73m以上のカーテンレール類(ピクチャーレール含む)・別製作カーブレールにつきましては、特別配送費がかかります。

価格

リフレ 店頭用Rセット

単位：円(税別)

カラー	サイズ	2.00m				3.00m				パッケージサイズ(mm)
		JANコード	単価	箱詰数量	箱詰価格	JANコード	単価	箱詰数量	箱詰価格	
アンバー		348650	5,490	2セット	10,980	348667	7,510	2セット	15,020	W250×H250×D30
ウォームホワイト		348636				348643				

※セット内容/レール1本、ランナー 2.00m=22コ・3.00m=34コ、マグネットランナー 1組、キャップストップ2コ、シングルブラケット2.00m=9コ・3.00m=12コ、取付ネジ
 ※パッケージデザインは、予告なしに変更することがありますのでご了承ください。

リフレ 部品

単位：円(税別)

商品名	カラー	JANコード	単価	箱詰数量	箱詰価格
ランナー (8コ連結50本入)	アンバー	451831	55	400コ	22,000
	ウォームホワイト	451732			
※受注は8個単位					
マグネットランナー	アンバー	451824	460	10組	4,600
	ウォームホワイト	451749			
片マグネットランナー	アンバー	451848	370	10コ	3,700
	ウォームホワイト	451756			
キャップストップ	アンバー	451763	110	50コ	5,500
	ウォームホワイト	451770			
ジョイント (10コ入)	アンバー	451954	4,200	1箱	4,200
	ウォームホワイト	451961			
ジョイント (1コ入)	アンバー	532387	510	1コ	510
	ウォームホワイト	532394			

※ご注文は1コ(組)より承ります。

商品名	カラー	JANコード	単価	箱詰数量	箱詰価格
シングルブラケット (50コ入)	アンバー	451800	6,500	1箱	6,500
	ウォームホワイト	451817			
シングルブラケット (1コ入)	アンバー	532325	150	1コ	150
	ウォームホワイト	532332			
※正面付、天井付共通の部品です。					
天井付シングル ブラケット (50コ入)	アンバー	451787	5,500	1箱	5,500
	ウォームホワイト	451794			
天井付シングル ブラケット (1コ入)	アンバー	532349	130	1コ	130
	ウォームホワイト	532356			
天井付ダブル ブラケット (20コ入)	アンバー	451930	4,400	1箱	4,400
	ウォームホワイト	451947			
天井付ダブル ブラケット (1コ入)	アンバー	532363	280	1コ	280
	ウォームホワイト	532370			

製品と仕上げ

部品名	素材	仕上げ	
レール	特殊プラスチック(鋼板インサート)	アンバー ウォームホワイト	
ランナー	プレート		硬質ポリエチレン
	ホイール		アセタール樹脂
キャップ	ダエンリング		ステンレス
	本体		ナイロン
ブラケット	本体		スチール
	ツメ		アセタール樹脂

ブラケット取付間隔とカーテン許容荷重

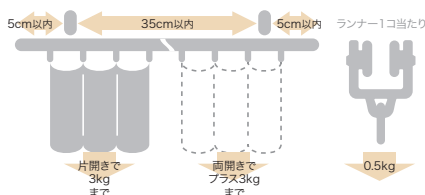

取付寸法図 (単位：mm)

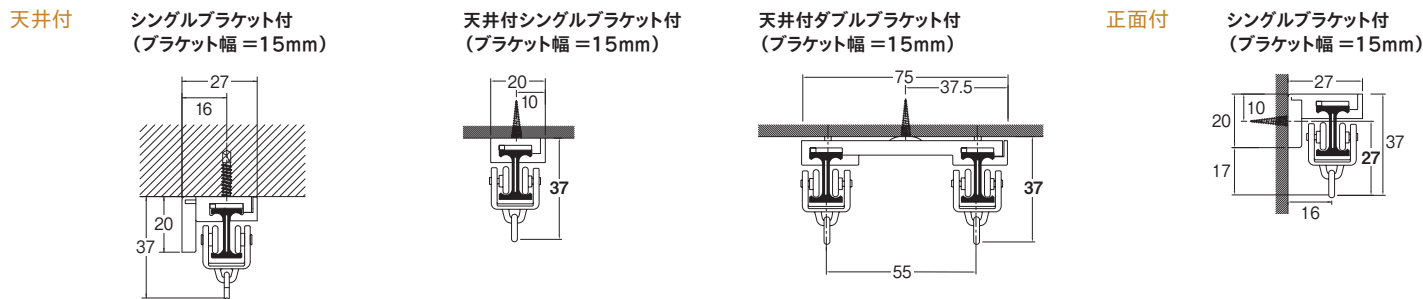

ネクスティ・エリート 特長

NEW ネクスティ

NEW エリート

NEW ニューテラック

ウィンピア

C型

セルフィ

セルフィ中型

リフレ

カーテリア

ミニエース 10

中型

大型

NEW TO-40 (ビニールカーテン用)

スイート (医療向け)

メティカ ライト (医療向け)

NEW ニューリブ

点滴用レール (医療向け)

ニューテラック 紐引き 組立てセット

中型紐引き 組立てセット

セルフィ中型 コード紐引き 組立てセット

CM2000 紐引き 組立てセット

CM2000 傾斜紐引き 組立てセット

紐引き部品

カーテリア

レール **カット** レールカットにつきましては P.535 をご覧ください。

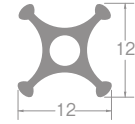
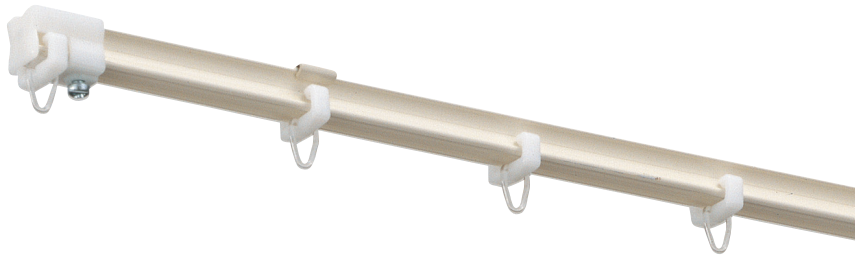

レール断面図 (単位: mm)

特殊アルミ製でタテにもヨコにもカーブを作れるカーテンレールです。
車両や船舶の窓に適しています。

ラインナップ

アルミウォームホホワイト



参考見積例 2.00m基準 単位:円(税別)

カラー	シングル付
アルミウォームホホワイト	3,830

使用部品/レール1本、ランナー20コ、キャップストップ2コ、ブラケット6コ
※ワンタッチテープ使用の場合、ランナーはm当たり16コになります。

価格

カーテリアレール 箱詰数量/30本 単位:円(税別)

商品名(サイズ)	レール		別製作レール※1
	2.00m	3.00m	
カラー	JANコード	価格	JANコード
アルミウォームホホワイト	326825	1,950	326832
			m当たり
			1,370

※1別製作レールの長さは最小0.50m、最大4.0mとなります。

カーテリア 部品

単位:円(税別)

商品名	カラー	JANコード	単価	箱詰数量	箱詰価格
ランナー	共通	325002	44	100コ	4,400
ワンタッチランナー	共通	325019	66	100コ	6,600
ブラケット	ウォームホホワイト	325231	130	20コ	2,600
キャップストップ(共通)	共通	325033	110	20コ	2,200
ワンタッチテープ(ポリエステル100%) 70mm 21mm	—	325026	530	50m(1反)	26,500

※ご注文は1コ(反)より承ります。

取付寸法図 (単位: mm)

天井付

ブラケット付 (ブラケット幅 = 12mm)

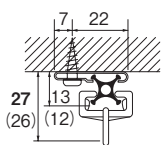

()内は直付けの場合

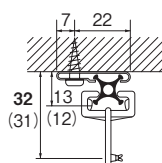

()内は直付けの場合
※ワンタッチランナー使用の場合

壁面付

ブラケット付 (ブラケット幅 = 12mm)

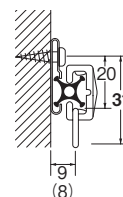

※ランナーリングを付け替えてご使用ください。

()内は直付けの場合

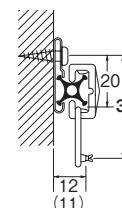

※ワンタッチランナーのスナップリングを付け替えてご使用ください。

()内は直付けの場合
※ワンタッチランナー使用の場合

特長



ニューバランスバンダーを使ってカーブ加工ができます
(バンダー 55R・110R)
詳しくはP.253をご参照ください。

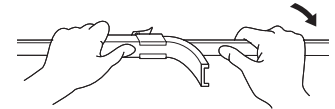

押し板をはずしてネジでレールを固定してください。

専用のワンタッチテープとワンタッチランナーを使えば小窓もスッキリ装えます

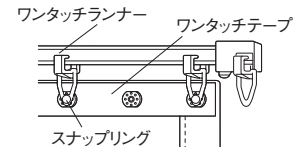

製品と仕上げ

部品名	素材	仕上げ
レール	アルミニウム合金押出型材	アルマイトウォームホホワイト

ブラケット取付間隔とカーテン許容荷重

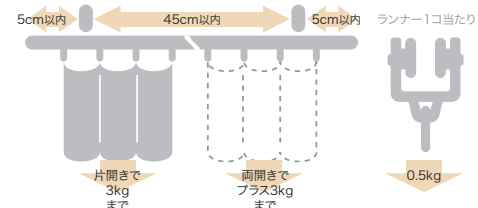

ミニエース^{テン}10

レール **カット** レールカットにつきましては P.535 をご覧ください。

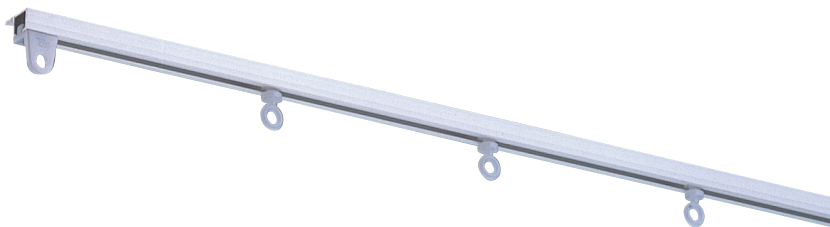

レール断面図 (単位: mm)

もっともコンパクトな超小型のカーテンレールです。
小窓、キャビネットに適しています。

ラインナップ

アルミナチュラル

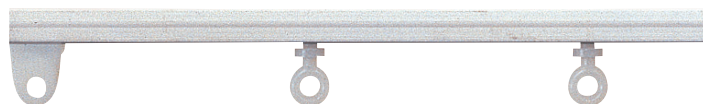

参考見積例 2.00m基準

単位:円(税別)

カラー	シングル付
アルミナチュラル	1,980

使用部品/レール1本、ランナー20コ、ストップ2コ

価格

ミニエース^{テン}10レール

箱詰数量/30本 単位:円(税別)

商品名(サイズ)	レール		別製作レール ※1
	JANコード	価格	
カラー	2.00m		m当たり
アルミナチュラル	448312	1,400	970

※1 別製作レールの長さ限界は4mです。

ミニエース^{テン}10部品

単位:円(税別)

商品名	JANコード	単価	箱詰数量	箱詰価格
ランナー	448305	22	100コ	2,200
ストップ	448299	70	20コ	1,400

※ご注文は1コより承ります。

製品と仕上げ

部品名	素材	仕上げ
レール	アルミニウム合金押出型材	アルマイト仕上げ
ランナー	硬質ポリエチレン	—
ストップ	アセタール樹脂	—

ブラケット取付間隔とカーテン許容荷重

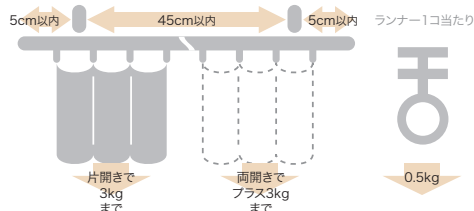

特長

キャビネットの目かくしカーテンなどにも使用できます

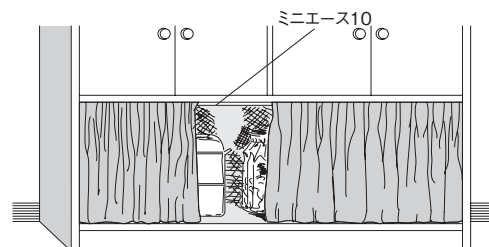

取付寸法図 (単位: mm)

天井付

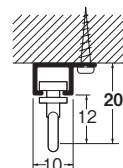

2.73m以上のカーテンレール類(ピクチャーレール含む)・別製作カーブレールにつきましては、特別配送費がかかります。

ネクスティ・エリート 特長

NEW
ネクスティ

NEW
エリート

NEW
ニューテラック

ウィンピア

C型

セルフィ

セルフィ中型

リフレ

カーテリア

ミニエース
10

中型

大型

NEW
TO-40
(ビニールカーテン用)

スイート
(医療向け)

メティカ
ライト
(医療向け)

NEW
ニューリブ

点滴用レール
(医療向け)

ニューテラック
紐引き
組立てセット

中型紐引き
組立てセット

セルフィ中型
コード紐引き
組立てセット

CM2000
紐引き
組立てセット

CM2000
傾斜紐引き
組立てセット

紐引き部品

中型

ビニールカーテン対応

レール

カット

レールカットにつきましては P.535 をご覧ください。

※カラビナランナーあり

環境共生商品 オレフィン系樹脂 使用商品



重量のあるカーテンに適しています。
会議室から体育館まで幅広い用途に。
紐引き、電動にも対応。
点滴用レールとしても使用できます。

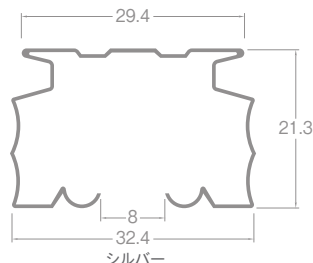

シルバー

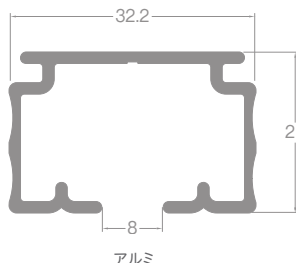

アルミ

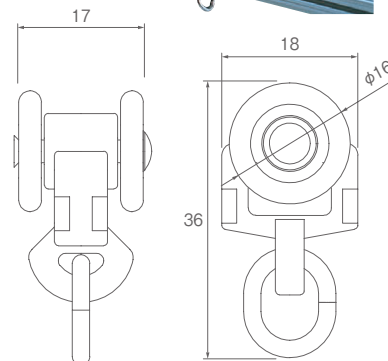

ランナー寸法図 (単位: mm)

レール断面図 (単位: mm)

ラインナップ

シルバー

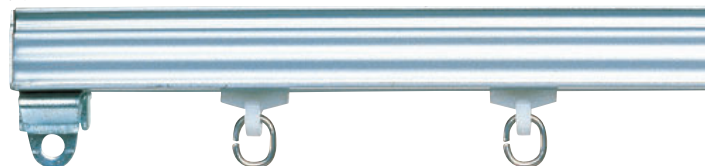

アルミ

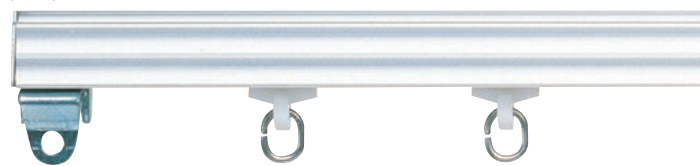

アルミホワイト



参考見積例 3.00m基準

単位:円(税別)

カラー	シングル正面付	紐引き(天井付)
シルバー	12,320	18,590
アルミ	12,760	19,030
アルミホワイト	16,430	23,220

使用部品 シングル正面付 :レール3.00m1本、ランナー26コ、キャップ2コ、ストップ2コ、
シングルブラケットA5コ
紐引き(天井付):レール3.00m1本、ランナー24コ、交叉紐引ランナー(左・右)1組、一車・二車1組、
天井付シングルブラケットA5コ、テンションプーリー240ホワイト1本
この価格に引分紐分の価格が加わります。

特長

点滴用レールの部品が充実しています

点滴ランナーは、点滴びんの重さで自動ロックされ、消音効果も高い設計です。詳しくはP.405・406をご参照ください。

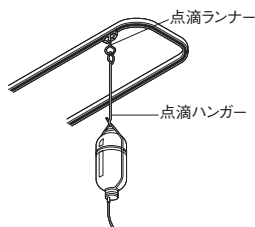

カーテンモーターを使って電動操作ができます

間口の広い所や高い位置でカーテンを使う場合、また重いカーテンを開閉する場合など大変便利です。詳しくはP.502をご参照ください。



ランナーと引分紐がそれぞれの溝を通るので開閉がスムーズです

便利な紐引き組立てセットがあります。詳細はP.408をご覧ください。

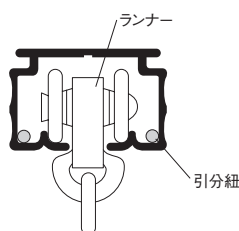

豊富なランナーを用意しています

OMランナー



許容荷重3kg

乳紐仕様のカーテンにご使用ください。

スイングランナー



許容荷重3kg

乳紐仕様のカーテンを使用した場合でも、リング部分が回転してカーテンが美しく納まります。

ヒートンランナー



許容荷重3kg

吊元がハトメ仕様のテントやシートを吊る際にご使用ください。

カラビナランナー



許容荷重3kg

ハトメ仕様のビニールカーテン等をワンタッチで取付け、取り外しが可能です。ビニールカーテン▶P.392

特長

クリップ付ブラケットプレート

H鋼に溶接せずにカーテンレールを取付けることができます。

- ・天井付シングルブラケットA・天井付シングルブラケットM₂・伸縮吊棒Aと組み合わせさまざまな用途に使用できます。
- ・H鋼の厚みによって「S」「M」サイズを選択してください。
(S=H鋼の厚み3~16mm, M=H鋼の厚み9~24mm)

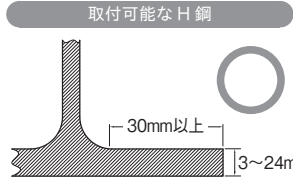

取付可能なH鋼

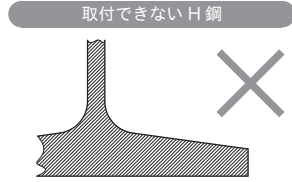

取付できないH鋼

クリップ付ブラケットプレート取付面が傾斜になっている場合は、取付できません。

- ・ビス位置を変えるだけでカーテンレールをH鋼から持ち出し・H鋼の下にも取付可能です。

H鋼から持ち出して取付

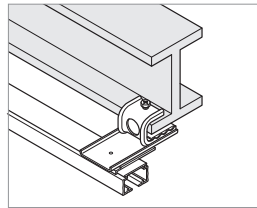

H鋼の下に取付

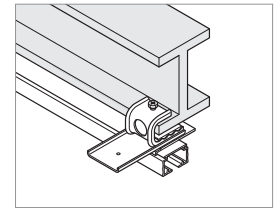

※振動する場所では使用しないでください。ゆるみ、落下の恐れがあります。
※H鋼が水平でない場合、取付できません

ジョイント

3種類のジョイントで、状況に合わせた取付けができます。

カバージョイント



外側からカーテンレールをカバーするタイプのジョイントです。レール同士をしっかりと固定します。

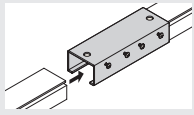

中型レールをカバージョイントに差し込みます。

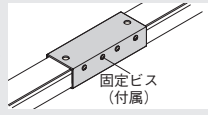

付属の4本の固定ビスを締めるとレールが固定されます。

OTジョイント



レール上部の「つば」部分を固定するタイプのジョイントです。

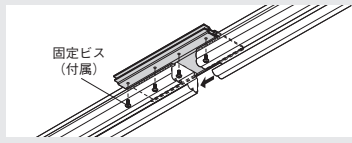

レールをはさみ込み固定ビスを締めるとレールが固定されます。

ジョイント (アルミ用)

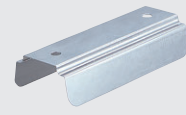

アルミのレールに対応するインナータイプのジョイントです。
※紐引き、モーター(ワイヤー)の場合はご使用になれません。

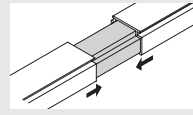

中型レールにジョイント(アルミ用)を差し込みます。

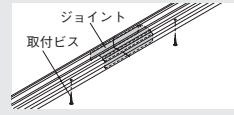

固定の際には、両方のレール自体で固定します。

カーブ用・天窓用・レール交叉用など 紐引部品セットの品揃えが豊富です。

通常の紐引レールはもちろん、特殊仕様レールの紐引きも簡単にできます。また、それぞれに便利な紐引部品セットを用意しています。

- カーブ紐引部品セット ●天窓紐引部品セット
※中型レール、ランナー、引分紐(3.5mm)を別途にお求めください。
- レール交叉用部品セット
※中型レール、ランナー、引分紐(3.5mm)、テンションプリー、取付ネジを別途にお求めください。

■カーブ用

カーブ紐引部品セット組立図

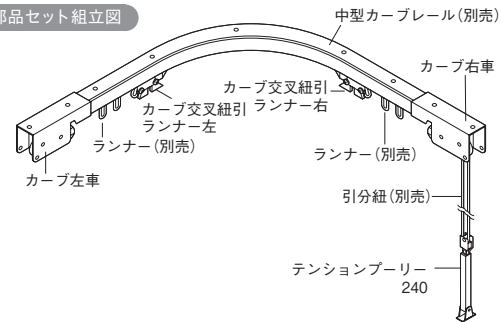

■天窓用

天窓紐引部品セット組立図

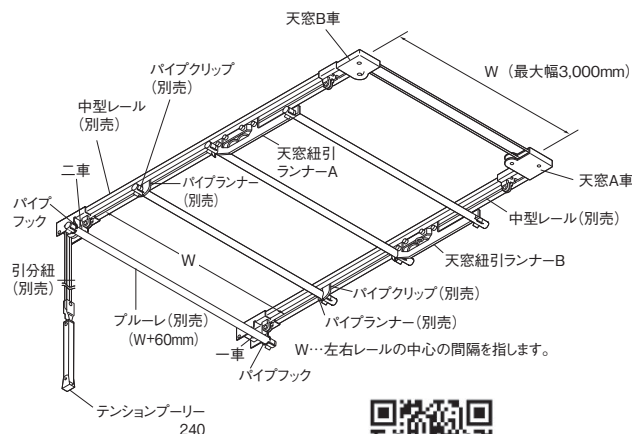

天窓用カーテンの縫製方法

1. ブルーレ(φ12、別売)を通す袋縫いは、20~25mmが適当です。
2. 先頭の天窓紐引ランナーA・B用は240~250mm(※)、その他は300~500mmの等間隔で縫製します。
3. カーテン幅は、ブルーレと同サイズ(幅+60mm)です。

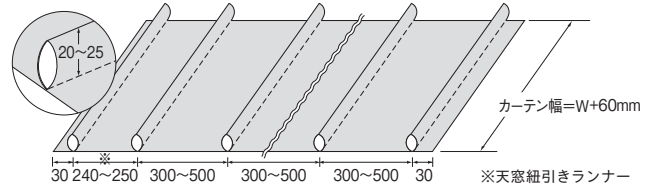

※天窓紐引きランナーA・Bの形状に対して余裕を持たせた寸法です。



天窓紐引部品セットを利用した天窓カーテン



取扱説明書がご覧いただけます。

ネクスティ・エリート 特長

NEW
ネクスティ

NEW
エリート

NEW
ニューテラック

ウィンピア

C型

セルフイ

セルフイ中型

リフレ

カーテリア

ミニエース
10

中型

大型

NEW
TO-40
(ビニールカーテン用)

スイート
(医療向け)

メティカ
ライト
(医療向け)

NEW
ニューリブ

点滴用レール
(医療向け)

ニューテラック
紐引き
組立てセット

中型紐引き
組立てセット

セルフイ中型
コード紐引き
組立てセット

CM2000
紐引き
組立てセット

CM2000
傾斜紐引き
組立てセット

紐引き部品

中型

価格

レール **カット** レールカットにつきましては P.535 をご覧ください。

中型 レール

単位：円(税別)

商品名(サイズ)	レール						カーレール(500R)		別製作レール※2 m当たり 価格
	2.00m		3.00m		4.00m		1.00m×1.00m(受注生産品)※1		
カラー	JANコード	価格	JANコード	価格	JANコード	価格	JANコード	価格	
シルバー	828169	3,570	448046	4,860	448060	6,490	477251	5,010	1,980
アルミ	828176	3,830	448053	5,300	448077	7,240	477268	5,850	2,130
アルミホワイト	828183	4,800	682662	6,660	682679	8,760	683454	7,310	2,670

※1 カーレール1.00m×1.00m(受注生産品)は500mmRです。

※2 別製作レールの長さは最小0.50m、最大6.0mとなります。4mを超える場合は、ご注文時に輸送方法についてご確認ください。

※カーブ加工費(230mmR・300mmR)1ヶ所につき1,350円加算となります。

※全体カーブ加工費m当たり5,230円加算となります。

(製作可能R・・・シルバー:1,500mmR以上 アルミ:450mmR・800mmR以上)

※別注カーレール計算方法

●カーブ加工(230mmR、300mmR)の場合:別製作レールm当たり×全長+カーブ加工費

●全体カーブ加工の場合:別製作レールm当たり×全長+全体カーブ加工費×カーブ全長

※ご注文は1本より承ります。

中型 部品

単位：円(税別)

商品名	カラー	JANコード	単価	箱詰数量	箱詰価格
ランナー	—	447964	180	100コ	18,000
許容荷重3kg					
OMランナー	—	447957	210	100コ	21,000
許容荷重3kg					
スイングランナー	—	477275	270	100コ	27,000
許容荷重3kg					
ヒートランナー	—	477244	1,010	20コ	20,200
許容荷重3kg					
カラビナランナー	—	844350	1,120	20コ	22,400
許容荷重3kg					
片マグネットランナー	—	844367	530	20コ	10,600
カーレールには300mmR以上のレールとの組み合わせでご利用ください。					
手引交叉ランナー	—	447933	1,430	5組	7,150
カーレールには500mmR以上のレールとの組み合わせでご利用ください。					
先頭車	—	477282	1,730	1コ	1,730
シングルブラケットA	共通	448008	420	20コ	8,400
ホワイト	615219	850			17,000
ダブルブラケット	共通	447988	900	20コ	18,000
ホワイト	615226	1,420			28,400
天井付シングルブラケットA	共通	447995	420	10コ	4,200
ホワイト	615233	850			8,500
天井付シングルブラケットM2	共通	449913	330	10コ	3,300
ホワイト	634616	400			4,000
クリップ付ブラケットプレートS	共通	844381	1,360	5コ	6,800
※H鋼の厚み3~16mm ※天井付シングルブラケット・天井付シングルブラケットM2、もしくは伸縮吊棒Aと組み合わせてご利用ください。					
クリップ付ブラケットプレートM	共通	844398	1,360	5コ	6,800
※H鋼の厚み9~24mm ※天井付シングルブラケット・天井付シングルブラケットM2、もしくは伸縮吊棒Aと組み合わせてご利用ください。					

商品名	カラー	JANコード	単価	箱詰数量	箱詰価格
中間吊ブラケット	共通	447940	150	10コ	1,500
ホワイト	615240	430			4,300
壁面ブラケット	共通	447971	510	10コ	5,100
ホワイト	615257	760			7,600
キャップ	共通	448015	170	20コ	3,400
※ストップと組み合わせてご利用ください。					
ホワイト	615264	250			5,000
ストップ	—	448022	170	20コ	3,400
一車・二車	共通	447926	2,490	5組	12,450
ホワイト	615288	3,170			15,850
交叉紐引ランナー(左・右)	—	350585	2,370	1組	2,370
ロング交叉紐引ランナー	—	350615	1,480	1コ	1,480
※両向きでご利用の場合2コ必要です。					
レール交叉用部品セット	—	448091	11,200	1セット	11,200
※ブラケットは天井付シングルブラケットM2をご利用ください。 (レール交叉用一車・二車1組、先頭車2コ、ストップ4コ、交叉ブラケット1コ、コードクリップ10コ)					
カーブ紐引部品セット	—	350592	8,200	1セット	8,200
(カーブ右車・左車1組、カーブ交叉紐引きランナー右・左1組、テンションプーリー1本)					
天窓紐引部品セット	—	350608	19,600	1セット	19,600
(一車・二車1組、天窓A・B車各1コ、天窓紐引きランナーA・B各1コ、テンションプーリー1本、天窓パイプフック2コ)					
天窓パイプランナー	—	331195	240	1コ	240

価格

中型 部品

単位：円(税別)

商品名	JANコード	単価	箱詰数量	箱詰価格
天窓パイプクリップ	352909	180	1コ	180
テンションプリー240 (ホワイト)	449869	2,450	10本	24,500
テンションプリー450 (シルバー仕上げ)	449876	8,910	1本	8,910
テンションプリー650 (シルバー仕上げ)	449883	10,220	1本	10,220
引分紐3.5mm (ホワイト)	530598	12,600	1巻 (100m)	12,600
紐引き補助滑車 横方向用 使い方についてはP.416 「紐引き部品」のページを ご参照ください。	453774	3,100	1コ	3,100
紐引き補助滑車 入隅用 使い方についてはP.416 「紐引き部品」のページを ご参照ください。	453781	3,100	1コ	3,100
紐引き補助滑車 出隅用 使い方についてはP.416 「紐引き部品」のページを ご参照ください。	453798	3,100	1コ	3,100

紐引き部品

商品名	カラー	JANコード	単価	箱詰数量	箱詰価格
カバージョイント	共通	469645	1,160	5コ	5,800
※ロング交叉細引ランナー、 ロング交叉ランナーM右 (ワイヤー用)、ロング交叉 ランナーM左(ワイヤー 用)と組み合わせては、こ 使用いただけません。	ホワイト	615202	1,350		6,750
OTジョイント	共通	447902	740	5コ	3,700
	ホワイト	615196	1,170		5,850
ジョイント (アルミ用)	-	447919	280	5コ	1,400
点滴ランナー カーレールにご使用の 際は300mmR以上の レールとの組み合わせて ご使用ください。	-	447896	5,330	10コ	53,300
許容荷重10kg					
伸縮吊棒A					
A170 (130mm ~ 170mm)	シルバー	498980	840	20本	16,800
	ホワイト	548838	950		19,000
A250 (170mm ~ 250mm)	シルバー	499000	930		18,600
	ホワイト	548845	1,040		20,800
A400 (245mm ~ 400mm)	シルバー	448374	950		19,000
	ホワイト	548852	1,100		22,000
A700 (395mm ~ 700mm)	シルバー	448367	1,370		27,400
	ホワイト	548869	1,580		31,600
A1100 (595mm ~ 1,100mm)	シルバー	448350	1,750		35,000
	ホワイト	548876	2,030		40,600
A1600 (845mm ~ 1,600mm)	シルバー	448343	1,980		39,600
	ホワイト	548883	2,280		45,600

その他の部品

ネクステイ・
エリート
特長

NEW
ネクステイ

NEW
エリート

NEW
ニューテラック

ウィンビア

C型

セルフイ

セルフイ中型

リフレ

カーテリア

ミニエース
10

中型

大型

NEW
TO-40
(ビニールカーテン用)

スイート
(医療向け)

メディカ
ライト
(医療向け)

NEW
ニューリブ

点滴用レール
(医療向け)

ニューテラック
紐引き
組立てセット

中型紐引き
組立てセット

セルフイ中型
コード紐引き
組立てセット

CM2000
紐引き
組立てセット

CM2000
傾斜紐引き
組立てセット

紐引き部品

製品と仕上げ

部品名	素材	仕上げ	
レール	シルバー	オレフィン系樹脂被覆金属板	シルバー
	アルミ	アルミニウム合金押出型材	アルマイト
	アルミホワイト	アルミニウム合金押出型材	アルマイトホワイト
プレート	プレート	ポリアセタール	-
	ホイール	ポリエステルエラストマー	
ランナー	リング	ステンレス スチール(スイングランナー/ヒートラン ナー/カラビナランナー)	-
	キャップ	プレート	
ブラケット	ばね板	ペーナイト鋼	シルバー
	本体	アルミ	アルマイト
クリップ付ブラケットプレート	締め板	スチール	シルバー

ブラケット取付間隔とカーテン許容荷重

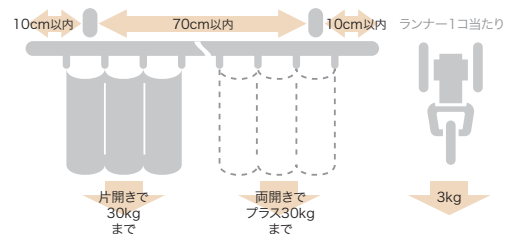

取付寸法図 (単位: mm)

天井付

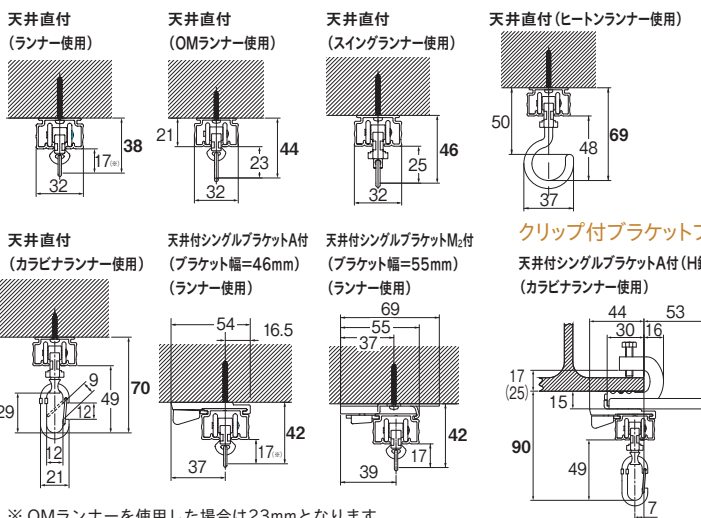

※ OMランナーを使用した場合は23mmとなります。

正面付

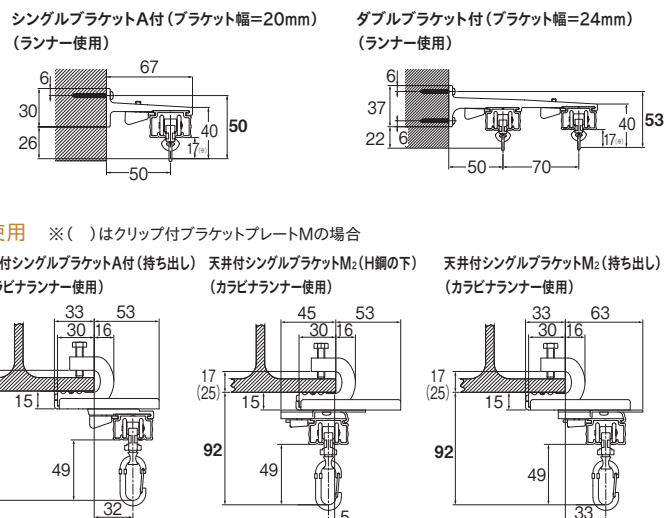

大型

ビニールカーテン対応
※カラビナランナーあり

レール **カット** レールカットにつきましては P.535 をご覧ください。

環境共生商品 オレフィン系樹脂 使用商品



体育館・講堂の暗幕やステージ幕・ビニールカーテンなど重量のあるカーテンに適しています。紐引き、電動にも対応しています。

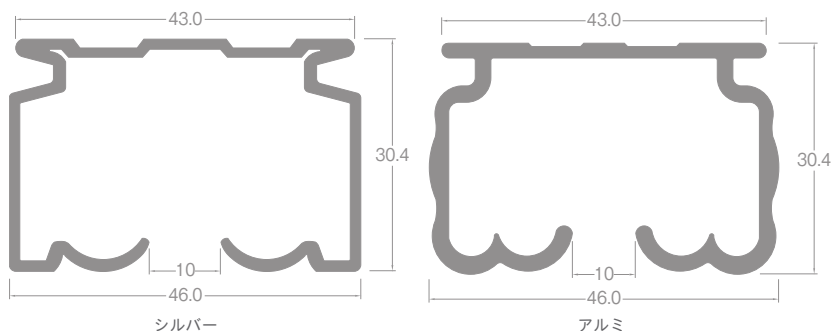

レール断面図 (単位: mm)

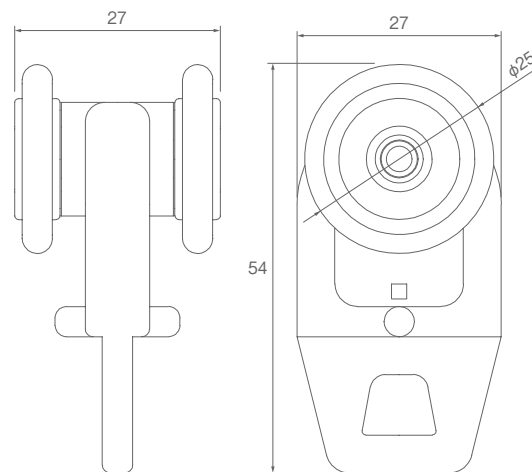

ランナー寸法図 (単位: mm)

ラインナップ

シルバー



アルミ



参考見積例 3.00m基準

単位:円(税別)

カラー	シングル正面付	紐引き(天井付)
シルバー	30,520	45,160
アルミ	34,580	49,220

使用部品 シングル正面付 :レール3.00m1本、ランナー26コ、ストップ2コ、正面付シングルブラケット5コ
紐引き(天井付):レール3.00m1本、ランナー24コ、交叉紐引ランナー2コ、一車・二車1組、天井付シングルブラケット5コ、テンションプーリー450 1本
この価格に引分細分の価格が加わります。

用途にあわせて、機能的な部品をお選びください

ジョイント

2種類のアウター方式のジョイントで、状況に合わせた取付けができます。

カバージョイント



外側からカーテンレールをカバーするタイプのジョイントです。レール同士をしっかりと固定します。

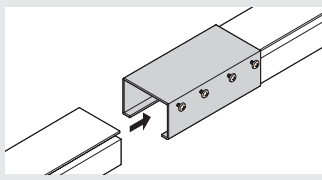

大型レールをカバージョイントに差し込みます。

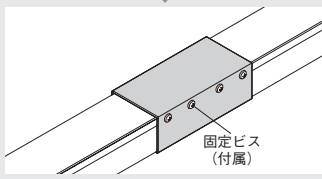

付属の4本の固定ビスを締めるとレールが固定されます。

OT ジョイント



レール上部の「つば」部分を固定するタイプのジョイントです。

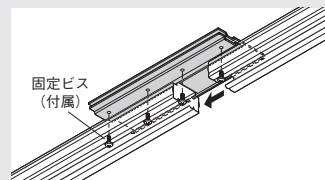

固定ビス(付属)レールをはさみ込み固定ビスを締めるとレールが固定されます。

カーテンモーターを使って電動操作ができます

間口の広い所や高い位置でカーテンを使う場合、また重いカーテンを開閉する場合などに便利です。
※P.502をご参照ください。

紐引きの際、ランナーと引分紐がそれぞれの溝を通るので、開閉がスムーズです

ランナーの走る溝とは別に、引分紐・ワイヤーの溝を設けているので、ランナーに引分紐やワイヤーが絡まりません。

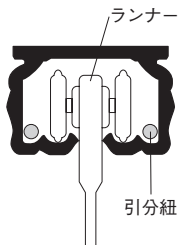

ランナー

吊る物や使う場所など、さまざまな条件に対応できるランナーを取り揃えました。

ランナー



許容荷重 4kg

カーテンを美しく納め、スムーズな動きを実現するランナーです。

ヒートランナー



許容荷重 8kg

吊元がハトメ仕様のテントやシートを吊る際にご使用ください。

スィングランナー



許容荷重 10kg

乳紐仕様のカーテンを使用した場合でも、リング部分が回転してカーテンが美しく納まります。

カラビナランナー



許容荷重 10kg

ハトメ仕様のビニールカーテン等をワンタッチで取付け、取り外しが可能です。ビニールカーテンについては、P.392をご覧ください。

ボールベアリング入りで、ランナーの走りが軽快です。

ランナー、スィングランナー、ヒートランナー、カラビナランナーには、ボールベアリングを使用しています。重いカーテンでも軽くスムーズに開閉させることができます。

クリップ付ブラケットプレートの特長

- ・H鋼に溶接せずにカーテンレールを取付けることができます。
 - ・「天井付シングルブラケットM2」・「伸縮吊棒A」と組み合わせでさまざまな用途に使用できます。
 - ・H鋼の厚みによって「S」「M」サイズを選択してください。
(S=H鋼の厚み3~16mm, M=H鋼の厚み9~24mm)
- ※カーテン許容荷重 片開きで40kgまで。両開きでプラス40kgまで。

取付可能なH鋼

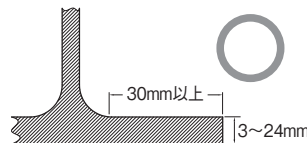

取付できないH鋼

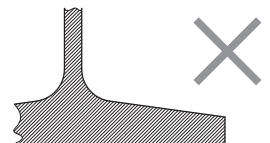

クリップ付ブラケットプレート取付面が傾斜になっている場合は、取付できません。

- ・ビス位置を変えるだけでカーテンレールをH鋼から持ち出し、H鋼の下にも取付可能です。

H鋼から持ち出して取付

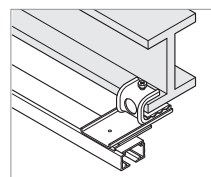

H鋼の下に取付

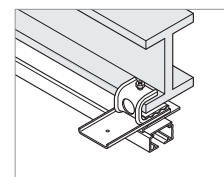

※振動する場所では使用しないでください。ゆるみ、落下の恐れがあります。
※H鋼が水平でない場合、取付できません

ネクステイ・エリート 特長

NEW
ネクステイ

NEW
エリート

NEW
ニューテラック

ウィンピア

C型

セルフィ

セルフィ中型

リフレ

カーテリア

ミニエース
10

中型

大型

NEW
TO-40
(ビニールカーテン用)

スイート
(医療向け)

メディカ
ライト
(医療向け)

NEW
ニューリブ

点滴レール
(医療向け)

ニューテラック
紐引き
組立てセット

中型紐引き
組立てセット

セルフィ中型
コード紐引き
組立てセット

CM2000
紐引き
組立てセット

CM2000
傾斜紐引き
組立てセット

紐引き部品

大型

価格

レール カット レールカットにつきましては P.535 をご覧ください。

大型 レール

単位:円(税別)

商品名(サイズ)	レール						カーブレール(500R)		別製作レール※2
	2.00m		3.00m		4.00m		1.00m×1.00m(受注生産品)※1		m当たり
カラー	JANコード	価格	JANコード	価格	JANコード	価格	JANコード	価格	価格
シルバー	828190	6,660	448121	9,300	448138	12,200	—	—	3,700
アルミ	828206	9,950	448268	13,360	448251	17,810	478890	12,250	5,530

※1 カーブレール1.00m×1.00m(受注生産品)は500mmRです。
 ※2 別製作レールの長さは最小0.50m、最大6.0mとなります。4mを超える場合は、ご注文時に輸送方法についてご確認ください。
 ※カーブ加工費(1,000mmR)1ヶ所につき1,350円加算となります。(アルミレールのみ)
 ※全体カーブ加工費m当たり5,230円加算となります。
 (製作可能R……シルバー:3,000mmR以上 アルミ:1,500mmR以上)
 ※別注カーブレール計算方法
 ●カーブ加工(1,000mmR)の場合:別製作レールm当たり×全長+カーブ加工費
 ●全体カーブ加工の場合:別製作レールm当たり×全長+全体カーブ加工費×カーブ全長
 ※ご注文は1本より承ります。

大型 部品

単位:円(税別)

商品名	カラー	JANコード	単価	箱詰数量	箱詰価格
ランナー	—	448213	630	50コ	31,500
許容荷重4kg					
スイングランナー	—	469621	700	50コ	35,000
許容荷重10kg					
ヒートランナー	—	477237	1,350	20コ	27,000
許容荷重8kg					
カラビナランナー	—	844374	1,460	20コ	29,200
許容荷重10kg					
シングルブラケット	共通	448145	840	10コ	8,400
天井付シングルブラケット	共通	448114	300	10コ	3,000
天井付シングルブラケットM ₂	共通	450186	860	10コ	8,600
中間吊ブラケット	共通	448206	330	20コ	6,600
クリップ付ブラケットプレートS	共通	844381	1,360	5コ	6,800
※天井付シングルブラケットM ₂ もしくは伸縮吊棒Aと組み合わせてご使用ください。 ※H鋼の厚み3~16mm					
クリップ付ブラケットプレートM	共通	844398	1,360	5コ	6,800
※天井付シングルブラケットM ₂ もしくは伸縮吊棒Aと組み合わせてご使用ください。 ※H鋼の厚み9~24mm					

商品名	カラー	JANコード	単価	箱詰数量	箱詰価格
ストップ	共通	448152	320	10コ	3,200
大型ハンガーストップ	共通	448244	490	20コ	9,800
一車・二車	—	448183	3,910	1組	3,910
交叉紐引ランナー ※両開きでご使用の際は2コ必要です。 カーブレールにご使用の際は1,500mmR以上のレールとの組み合わせでご使用ください。	—	448107	3,210	2コ	6,420
レール交叉用一車・二車	—	448176	6,800	1組	6,800
ヒートン ×16コ	—	448190	3,210	2コ	6,420
紐引き部品					
紐引ランナー ※両開きでご使用の際は2コ必要です。	—	448190	3,210	2コ	6,420
テンションプリー450	シルバー	449876	8,910	1本	8,910
テンションプリー650	シルバー	449883	10,220	1本	10,220
引分紐4.5mm(ホワイト)	—	530604	16,040	1巻(100m)	16,040

価格

大型 部品

単位：円(税別)

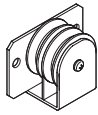
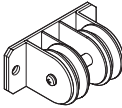
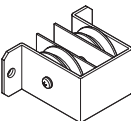
商品名	JANコード	単価	箱詰数量	箱詰価格	
紐引き用補助滑車 横方向用		453774	3,100	1コ	3,100
使い方についてはP.416「紐引き部品」のページをご参照ください。					
紐引き用補助滑車 入隅用		453781	3,100	1コ	3,100
使い方についてはP.416「紐引き部品」のページをご参照ください。					
紐引き用補助滑車 出隅用		453798	3,100	1コ	3,100
使い方についてはP.416「紐引き部品」のページをご参照ください。					

紐引き部品

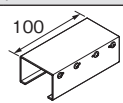
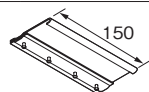
商品名	カラー	JANコード	単価	箱詰数量	箱詰価格	
カバージョイント	共通	469638	1,280	5コ	6,400	
						
OTジョイント	共通	448169	810	5コ	4,050	
						
その他の部品	伸縮吊棒A	A170 (130mm ~ 170mm)	498980	840	20本	16,800
		A250 (170mm ~ 250mm)	499000	930		18,600
		A400 (245mm ~ 400mm)	448374	950		19,000
		A700 (395mm ~ 700mm)	448367	1,370		27,400
		A1100 (595mm ~ 1,100mm)	448350	1,750		35,000
		A1600 (845mm ~ 1,600mm)	448343	1,980		39,600

製品と仕上げ

部品名	素材	仕上げ	
レール	シルバー	オレフィン系樹脂被覆金属板	シルバー
	アルミ	アルミニウム合金押出型材	アルマイト
ランナー	プレート	ナイロン	—
	ホイール	ポリアセタール	
	リング	スチール(スイングランナー/ヒートランナー/カラビナランナー)	
ストップ	プレート	スチール	シルバー アルマイト
ブラケット	本体	アルミ	
	締め板	スチール	
クリップ付ブラケットプレート	スチール	シルバー	

ブラケット取付間隔とカーテン許容荷重

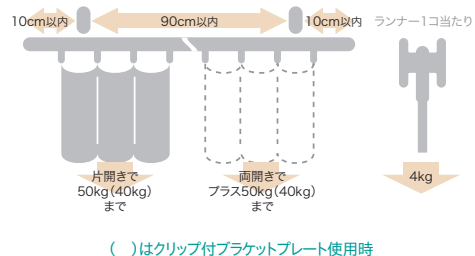

取付寸法図 (単位：mm)

天井付

天井直付 (ランナー使用)

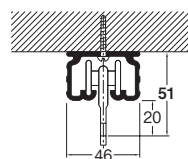

天井直付 (スイングランナー使用)

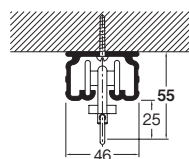

天井直付 (ヒートランナー使用)

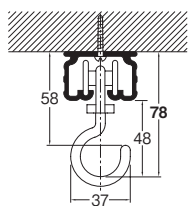

天井直付 (カラビナランナー使用)

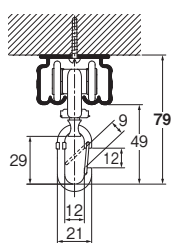

天井付シングルブラケット付 (ブラケット幅=38mm) (ランナー使用)

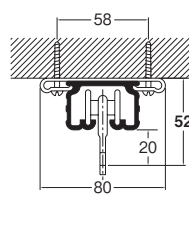

天井付シングルブラケットM₂付 (ブラケット幅=55mm) (ランナー使用)

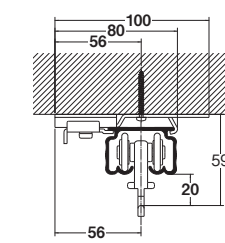

正面付

シングルブラケット付 (ブラケット幅=34mm) (ランナー使用)

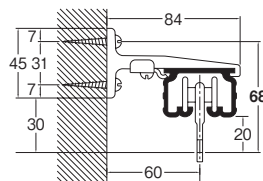

クリップ付ブラケットプレート使用 ※ ()はクリップ付ブラケットプレートMの場合

天井付シングルブラケットM₂付 (H鋼の下) (カラビナランナー使用)

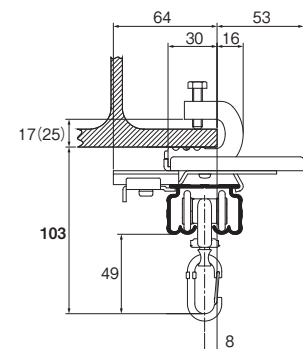

天井付シングルブラケットM₂付 (持ち出し) (カラビナランナー使用)

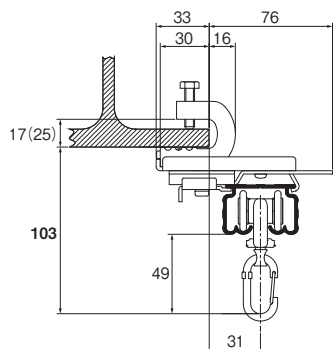

ネクステイ・エリート 特長

NEW ネクステイ

NEW エリート

NEW ニューテラック

ウィンビア

C型

セルフイ

セルフイ中型

リフレ

カーテリア

ミニエース 10

中型

大型

NEW TO-40 (ビニールカーテン用)

スイート (医療向け)

メディカ ライト (医療向け)

NEW ニューリブ

点滴レール (医療向け)

ニューテラック 紐引き 組立てセット

中型紐引き 組立てセット

セルフイ中型 コード紐引き 組立てセット

CM2000 紐引き 組立てセット

CM2000 傾斜紐引き 組立てセット

紐引き部品

TO-40

NEW

ビニールカーテン対応
※カラビナランナーあり



ビニールカーテンに最適な大型のレールです。
開口部の大きな工場、
倉庫などの間仕切りに向いています。

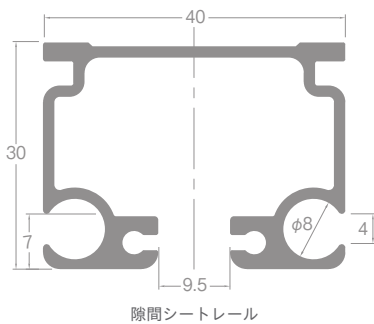
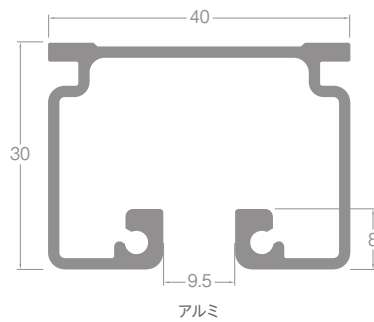
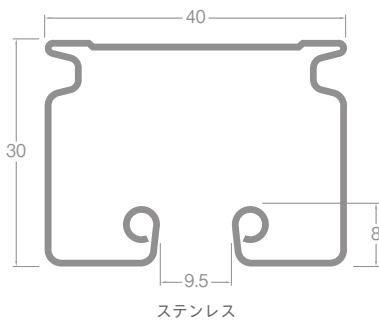

レール断面図 (単位: mm)

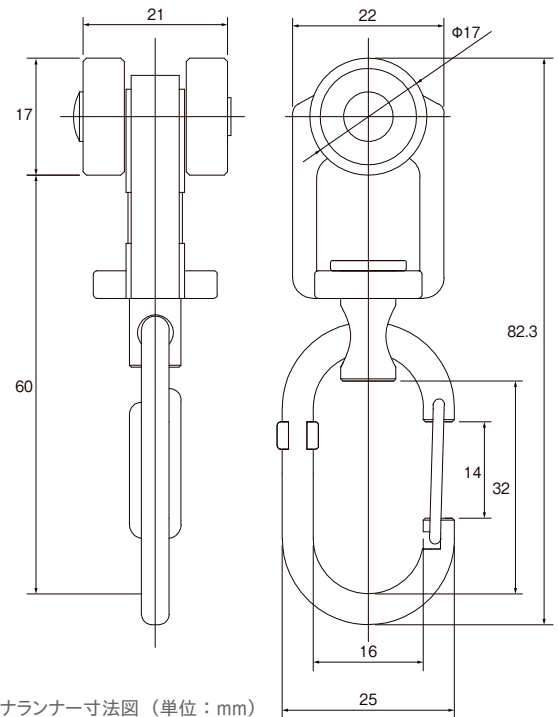

ラインナップ

ステンレス



アルミ



隙間シートレール



隙間シート装着時 イメージ

ステンレス製品について

ステンレスは、他の金属と比べ耐食性に優れていますが、使用条件や環境によりサビが生じます。サビが生じた場合は、清掃、除去を行った後、必ず十分に水拭きし、洗剤等が残らないように乾いた布で仕上げてください。

参考見積例 3.00m基準

単位:円(税別)

カラー	シングル正面付
ステンレス	51,180
アルミ	34,930
隙間シートレール	36,270

シングル天井付:レール3,00m 1本、カラビナランナー13コ、キャップストップ2コ、
シングルブラケット5コ(ランナー数は、片開きカーテン幅3,090mmの場合)

※隙間シートレールに隙間シートは含んでおりません。

特長

工場、倉庫、店舗等、
さまざまなシーンに対応します

軒先等の出入りに、ビニールカーテンと組み合わせ取り付けが可能です。工場、倉庫、店舗等、さまざまなシーンに対応します。



TO-40ステンレス+ビニールカーテン TC-1055

操作性に優れた間仕切ポール
気密性を高めたい場所におすすめです

ビニールカーテンにポールを組み合わせた製品です。出入口や広い開口部の間仕切りに最適。省エネにも貢献します。 詳細▶P.386



TO-40ステンレス 間仕切ポール
(ビニールカーテン TC-1047)

レールとビニールカーテンの隙間をシート
でカバーし、防塵、防虫機能を高めます

隙間シートレールはシート付きのチューブを差し込むだけの簡単施工。隙間風を防いで、冷暖房の効率を高めます。



TO-40 隙間シートレール+ビニールカーテン TC-1030

豊富なランナーを用意しています

カラビナランナー ステンレス	カラビナランナー 共通	カラビナランナー-S ステンレス	カラビナランナー-S 共通	特殊カラビナランナー ステンレス	ランナー ステンレス	ランナー 共通
許容荷重10kg	許容荷重10kg	許容荷重12kg	許容荷重12kg	許容荷重20kg	許容荷重10kg	許容荷重10kg
素材:ステンレス+樹脂	素材:スチール+樹脂	素材:ステンレス+樹脂	素材:スチール+樹脂	素材:ステンレス ※オールステンレス	素材:ステンレス+樹脂	素材:スチール+樹脂

クリップ付ブラケットプレート

H鋼に溶接せずにレールを取付けることができます。
・天井付シングルブラケット」と組み合わせてさまざまな用途に使用できます。

取付可能なH鋼

約30mm以上
3~16mm

取付できないH鋼

クリップ付ブラケットプレート取付面が傾斜になっている場合は、取付できません。

H鋼から持ち出して取付

※振動する場所では使用しないでください。ゆるみ、落下の恐れがあります。
※H鋼が水平でない場合、取付できません

ジョイント

2種類のジョイントで、状況に合わせた取付けができます。

カバージョイント

外側からカーテンレールをカバーするタイプのジョイントです。レール同士をしっかりと固定します。

- レールをカバージョイントに差込みます。
※ジョイントピン2本と併用してご使用ください。
- 付属の4本の固定ビスを締めるとレールが固定します。

OT ジョイント

レール上部の「つば」部分を固定するタイプのジョイントです。

- 片側のレールにカバーを差し込みます。
※ジョイントピン2本と併用してご使用ください。
- もう片側のレールを差し込みネジで固定します。

※ご使用方法や設置環境により、製品の劣化が早まる場合があります。

ネクステイ・
エリート
特長

NEW
ネクステイ

NEW
エリート

NEW
ニューテラック

ウィンビア

C型

セルフイ

セルフイ中型

リフレ

カーテリア

ミニエース
10

中型

大型

NEW
TO-40
(ビニールカーテン用)

スイート
(医療向け)

メディカ
ライト
(医療向け)

NEW
ニューリブ

点滴レール
(医療向け)

ニューテラック
紐引き
組立てセット

中型紐引き
組立てセット

セルフイ中型
コード紐引き
組立てセット

CM2000
紐引き
組立てセット

CM2000
傾斜紐引き
組立てセット

紐引き部品

TO-40 間仕切ポール

NEW

ビニールカーテン対応

※カラビナランナーあり



TO-40 間仕切ポール(ビニールカーテン TC-1047)

間仕切ポールとは、ビニールカーテンにポールを組み合わせた製品です。出入口や広い開口部の間仕切りに最適。省エネにも貢献します。

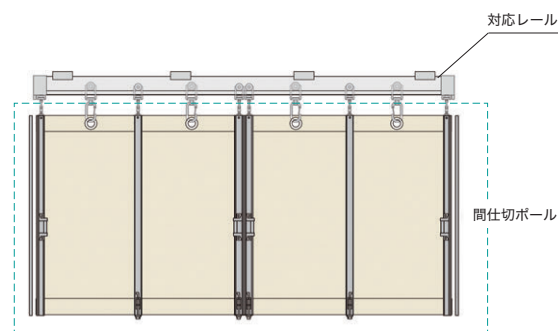

特長

3種類のレールに対応します

TO-40 ステンレス



TO-40 アルミ



TO-40 隙間シートレール



間仕切サイドポール、間仕切中間ポールには、専用ランナーをご使用ください。

特殊ランナー



許容荷重20kg

素材:ステンレス

※オールステンレス

間仕切U継金具ステンレス



素材:ステンレス



※特殊ランナーと間仕切U継金具は組み合わせてご使用ください。

把手付きのため操作が軽く、倉庫の出入口など、大きな間口に最適

ポールはアルミ製のため、軽くて丈夫。把手付きでビニールシートの開閉がしやすく、出入りの多い開口部に適しています。



風によるビニールシートのバタつきを抑えられて安全

大開口部でもポールがあることにより、ビニールカーテンのバタつきを抑えられます。さらにオプションで落しをつければ地面に固定できるため安全です。

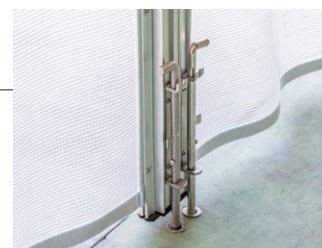

マグネット付きのポールで、ピタリ閉じます。省エネ効果もアップ

間口が高くても、ポールにマグネットがついているため、手の届かない上部までピタリ閉まります。気密性が高まり、省エネ効果が得られます。



組み立てはビニールシートを押さえるだけ

ビニールシートをポールではさみ込み、止めるだけで組立てできます。レールへの取り付けも簡単です。

施工手順をWEBでご確認できます。



※ご使用方法や設置環境により、製品の劣化が早まる場合があります。

部品名称図

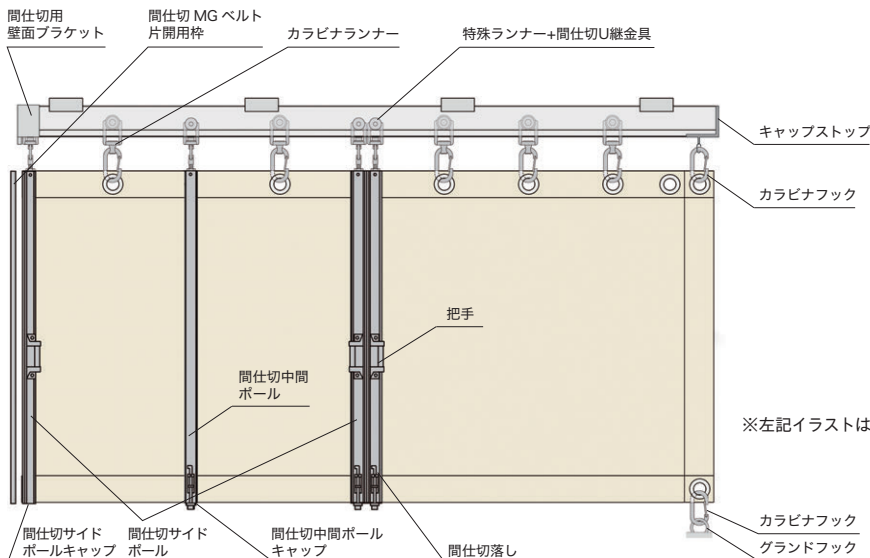

TO-40間仕切ボール 発注時必要部材一覧

部品	屋内使用		防サビを必要とする場所		必要数量	備考	
	両開き	片開き	両開き	片開き			
レール	アルミ				いずれか1本	必要に応じてジョイントをお求めください	
	ステンレス	○	○	○			○
	隙間シートレール						
ブラケット	シングルブラケット	共通またはステンレス		ステンレス		いずれか必要数	900mm毎に1コ必要です
	天井シングルブラケット						間仕切側ボールの壁側に必要です。
	間仕切用壁面ブラケット						900mm毎に1コ必要です
	クリップ付天井ブラケット	△	△	×	×		
ランナー	カラビナランナー	共通またはステンレス		ステンレス		いずれか ハトメ数×キャップストップ数	
	カラビナランナーS						
	ランナー						
	特殊カラビナランナー	○	○	○	○		
	特殊ランナー	○	○	○	○		
キャップ	間仕切U継金具 ステンレス	○	○	○	○	間仕切側ボール+間仕切中間ボールと同数	特殊ランナーとU継金具を組み合わせ てご使用ください
	キャップストップ	共通(シルバー)またはステンレス		ステンレス			いずれか2コ
	アルミキャッププレート	○	○	×	×		
間仕切 ボール部材	カラビナフック	△	△	△	△	キャップストップ使用時に同数	
	間仕切側ボール(押えバー付)	○	○	○	○	両開き:2本 片開き:1本	壁側も間仕切側ボールにする場合は、 倍数必要です。
	間仕切MGベルト	○	○	○	○	両開き:2本 片開き:1本	
	間仕切MGベルト片開用枠	△	△	△	△	片開き:1本	
	間仕切側ボールキャップ	○	○	○	○	両開き:2コ 片開き:1コ	
	間仕切アルミパイプ把手	○	○	○	○	両開き:4コ 片開き:2コ	
間仕切抗菌樹脂把手	○	○	×	×			
オプション 部材	間仕切中間ボール(押えバー付)	△	△	△	△	必要数	900mm毎に1本が目安です。
	間仕切中間ボールキャップ	△	△	△	△	必要数	
	中間ストップ	△	△	△	△		
	間仕切落とし(受座付)	△	△	△	△		
	間仕切落とし受座	△	△	△	△		
	グランドフック	△	△	△	△	必要数	カラビナフックと組み合わせてご使用ください

○:必要な部品です。 △:必要に応じてお求めください。

参考見積例 両開き W4,000×H3,000mm基準 単位:円(税別)

カラー	シングル正面付
アルミ	115,530
ステンレス	135,580

使用部品/レール4.00m1本、カラビナランナー14コ、特殊ランナー2コ、間仕切U継金具ステンレス2コ、キャップストップ2コ、カラビナフック2コ、シングルブラケット6コ
 間仕切側ボール(押えバー付)3.00m2セット、間仕切MGベルト3.00m2本、間仕切側ボールキャップ2コ、間仕切アルミパイプ把手4コ

参考見積例 片開き W4,000×H3,000mm基準 単位:円(税別)

カラー	シングル正面付
アルミ	89,370
ステンレス	109,520

使用部品/レール4.00m1本、カラビナランナー15コ、特殊ランナー1コ、間仕切U継金具ステンレス1コ、キャップストップ1コ、カラビナフック1コ、シングルブラケット6コ
 間仕切側ボール(押えバー付)1セット、間仕切MGベルト3.00m1本、間仕切側ボールキャップ1コ、間仕切アルミパイプ把手2コ、間仕切用壁面ブラケット1コ、間仕切MGベルト片開用枠3.00m1本

ネクステイ・エリート 特長

NEW
ネクステイ

NEW
エリート

NEW
ニューテラック

ウィンビア

C型

セルフイ

セルフイ中型

リフレ

カーテリア

ミニエース 10

中型

大型

NEW
TO-40
(ビニールカーテン用)

スイート
(医療向け)

メディカ
ライト
(医療向け)

NEW
ニューリブ

点滴用レール
(医療向け)

ニューテラック
紐引き
組立てセット

中型紐引き
組立てセット

セルフイ中型
コード紐引き
組立てセット

CM2000
紐引き
組立てセット

CM2000
傾斜紐引き
組立てセット

紐引き部品

価格

TO-40 レール

単位：円(税別)

商品名(サイズ)	レール						カーブレール(500R)		別製作レール※1
	2.00m		3.00m		4.00m		0.8m×0.8m		m当たり
カラー	JANコード	価格	JANコード	価格	JANコード	価格	JANコード	価格	価格
ステンレス	924908	13,600	924915	20,300	924922	27,100	924892	25,300	—
アルミ	924823	9,950	924830	13,360	924847	17,810	924816	12,800	5,530
隙間シートレール	924861	10,950	924878	14,700	924885	19,600	924854	14,080	6,100

※1 別製作レールの長さは最小0.5m最大6.0mです。
4mを超える場合は、ご注文時に輸送方法についてご確認ください。

TO-40 部品(隙間シートレール/間仕切ポール共通)

単位：円(税別)

商品名	カラー	素材	JANコード	単価
ランナー	共通	スチール+樹脂成型品	925134	700
	ステンレス	ステンレス+樹脂成型品	925271	840
	共通	スチール+樹脂成型品	925141	1,460
	ステンレス	ステンレス+樹脂成型品	925288	1,760
	共通	スチール+樹脂成型品	925158	1,760
	ステンレス	ステンレス+樹脂成型品	925295	2,120
特殊カラビナランナー	ステンレス		927909	5,200
シングルブラケット	共通	スチール	925219	370
	ステンレス	ステンレス	925332	1,200
	共通	スチール	925226	370
	ステンレス	ステンレス	925349	1,200
	共通	スチール	925196	910
	ステンレス	ステンレス	925318	1,500
	クリップ付天井ブラケット	—	スチール	925264
キャップストップ	共通	スチール	925172	370
	ステンレス	ステンレス	925301	1,000
アルミキャッププレート	—	アルミ	925189	580
中間ストップ	共通	スチール	925202	320
	ステンレス	ステンレス	925325	800
ジョイントピン	共通	スチール	925233	80
	ステンレス	ステンレス	925356	200
カバージョイント	共通	スチール	925240	1,280
	ステンレス	ステンレス	925363	2,500
OTジョイント	共通	スチール	925257	1,000

TO-40 部品(間仕切ポール専用)

単位：円(税別)

商品名	カラー	素材	JANコード	単価
特殊ランナー	—	ステンレス	925479	5,000
許容荷重20kg				
間仕切U継金具	—	ステンレス	925486	900
間仕切MGベルト	2.0m	—	925097	3,700
	2.5m	—	925103	4,600
	3.0m	ゴム	925110	5,500
	4.0m	—	925127	7,300
間仕切MGベルト片開用枠	2.0m	—	925011	6,000
	2.5m	—	925028	7,500
	3.0m	アルミ+ゴム	925035	9,000
	4.0m	—	925042	12,000
別製作の場合	m当たり※	—	—	3,500
間仕切サイドポールキャップ	—	樹脂	925370	500
間仕切中間ポールキャップ	—	樹脂	925493	500
間仕切アルミパイプ把手	—	アルミ+ダイカスト	925387	3,400
間仕切抗菌樹脂把手	—	樹脂	925394	2,500
間仕切落とし(受座付)	共通	スチール	925400	2,400
	ステンレス	ステンレス	925424	6,300
間仕切落とし受座	共通	スチール	925417	700
	ステンレス	ステンレス	925431	1,200
グランドフック	—	ステンレス	925448	850
カラビナフック	共通	スチール	925455	760
	ステンレス	ステンレス	925462	920

※間仕切MGベルト片開用枠の別製作の長さは最小0.50m、最大4.0mです。

TO-40 間仕切ポール用部品セット

単位：円(税別)

商品名	サイズ	2.00m	2.50m	3.00m	4.00m	別製作ポール	セット内容				
		JANコード	価格	JANコード	価格	JANコード	価格	m当たり価格			
間仕切サイドポール(押えバー付)		927916	11,800	927923	14,700	927930	17,700	927947	23,500	6,900	間仕切サイドポール1本、間仕切押えバー1本 ドリルビス(ナベφ4.0×13)
間仕切中間ポール(押えバー付)		927954	8,400	927961	10,500	927978	12,600	927985	16,700	5,000	間仕切中間ポール1本、間仕切押えバー1本 ドリルビス(ナベφ4.0×13)

※別製作ポール(押えバー付)の長さは、最小0.5m、最大5.0mです。
4mを超える場合は、ご注文時に輸送方法についてご確認ください。
※別製作ポールの場合は、押えバーに下穴は空いていません。

2.73m以上のカーテンレール類(ビクチャーレール含む)・別製作カーブレールにつきましては、特別配送費がかかります。

製品と仕上げ

部品名	素材
ステンレス	ステンレス
アルミ	アルミニウム
隙間シートレール	アルミニウム

※その他の部品の素材については、P.388の部品価格一覧表をご確認ください。

ブラケット取付間隔とカーテン許容荷重

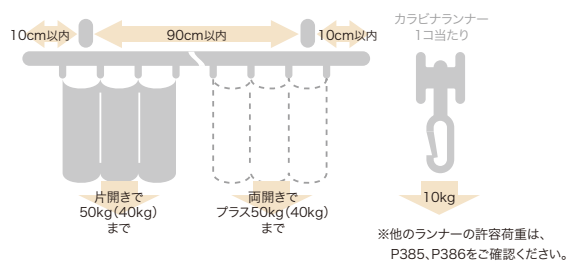

()はクリップ付ブラケットプレート使用時

取付寸法図 (単位: mm)

天井付 TO-40 ステンレス、アルミ共通

天井シングルブラケット付 (カラビナランナー)

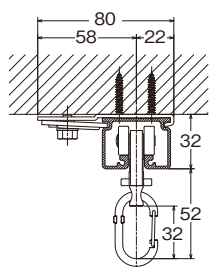

天井シングルブラケット付 (カラビナランナー-S) (特殊カラビナランナー)

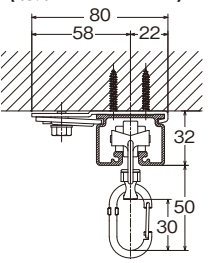

天井シングルブラケット付 (ランナー)

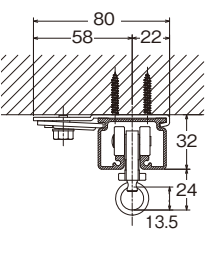

天井付 TO-40 隙間シートレール

※隙間シート部分は別売です。

天井シングルブラケット付 (カラビナランナー)

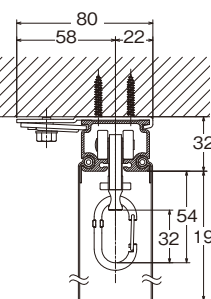

天井シングルブラケット付 (カラビナランナー-S) (特殊カラビナランナー)

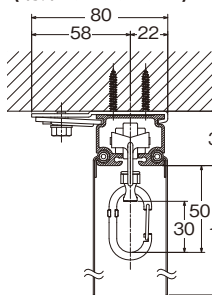

天井シングルブラケット付 (ランナー)

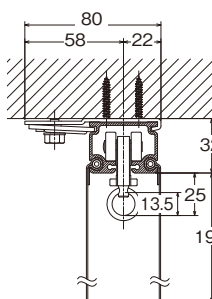

天井付

TO-40 ステンレス

天井シングルブラケット付 (特殊ランナー)

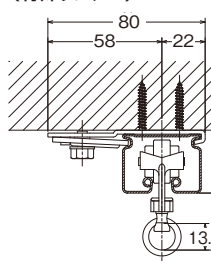

正面付

TO-40 ステンレス、アルミ共通

シングルブラケット付 (カラビナランナー)

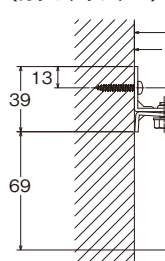

正面付

TO-40 隙間シートレール

シングルブラケット付 (カラビナランナー)

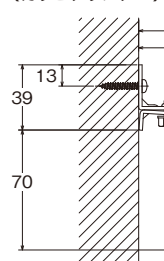

クリップ付ブラケットプレート使用 TO-40 ステンレス、アルミ共通

クリップ付天井ブラケット付 (H鋼の下) (カラビナランナー)

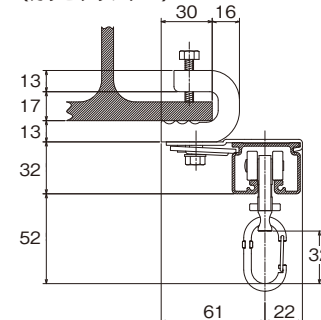

天井付

TO-40 間仕切ポール

天井シングルブラケット付 (特殊ランナー+ 間仕切サイドポール+U継金具) (間仕切中間ポール+U継金具)

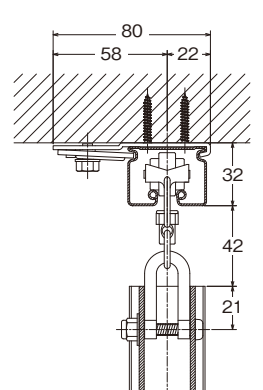

間仕切サイドポール (押さえバー付)

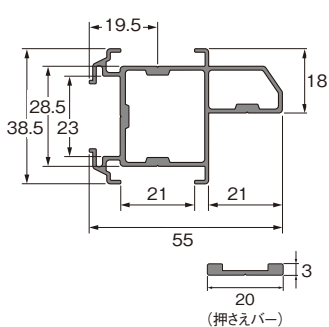

間仕切中間ポール

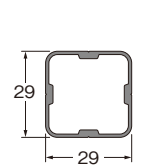

間仕切MGベルト片開用枠

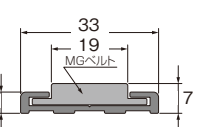

間仕切落ち

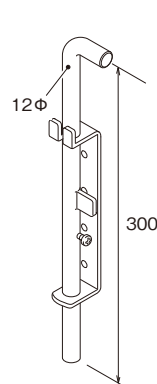

間仕切落ち受座

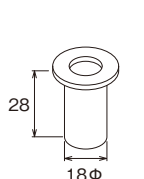

ネクステイ・エリート 特長

NEW ネクステイ

NEW エリート

NEW ニューテラック

ウィンピア

C型

セルフィ

セルフィ中型

リフレ

カーテリア

ミニエース 10

中型

大型

NEW TO-40 (ビニールカーテン用)

スイート (医療向け)

メдика ライト (医療向け)

NEW ニューリブ

点滴用レール (医療向け)

ニューテラック 紐引き 組立てセット

中型紐引き 組立てセット

セルフィ中型 コード紐引き 組立てセット

CM2000 紐引き 組立てセット

CM2000 傾斜紐引き 組立てセット

紐引き部品



TC-1030 厚さ: 0.3mm



TC-1030 厚さ: 0.3mm

単位: 円(税別)

幅(mm) \ 高さ(mm)	600 ~ 1,900	1,910 ~ 3,850	3,860 ~ 5,900	5,910 ~ 7,950
500 ~ 2,000	20,600	40,700	59,900	78,100
2,010 ~ 3,000	30,800	61,100	89,700	117,100
3,010 ~ 4,000	41,200	81,300	119,600	156,100
4,010 ~ 5,000	51,400	101,700	149,400	195,200

※ビニールカーテンのサンプル写真は実物大です。



TC-1047 厚さ: 0.47mm



TC-1047 厚さ: 0.47mm

単位: 円(税別)

幅(mm) \ 高さ(mm)	600 ~ 1,900	1,910 ~ 3,850	3,860 ~ 5,900	5,910 ~ 7,950
500 ~ 2,000	32,400	64,000	93,900	122,800
2,010 ~ 3,000	48,400	95,900	140,700	184,100
3,010 ~ 4,000	64,600	127,800	187,600	245,500
4,010 ~ 5,000	80,800	159,800	234,600	306,800

※ビニールカーテンのサンプル写真は実物大です。



TC-1055 厚さ: 0.55mm



TC-1055 厚さ: 0.55mm

単位: 円(税別)

幅(mm) \ 高さ(mm)	600 ~ 1,900	1,910 ~ 3,850	3,860 ~ 5,900	5,910 ~ 7,950
500 ~ 2,000	33,700	66,600	97,700	127,600
2,010 ~ 3,000	50,400	99,800	148,000	191,400
3,010 ~ 4,000	67,300	133,000	195,400	255,200
4,010 ~ 5,000	84,000	166,300	244,400	319,000

※ビニールカーテンのサンプル写真は実物大です。



TC-2330 厚さ: 0.3mm(透明)



TC-2330 厚さ: 0.3mm

単位: 円(税別)

幅(mm) \ 高さ(mm)	600 ~ 1,740	1,750 ~ 3,500	3,510 ~ 5,300	5,310 ~ 7,100
500 ~ 2,000	42,400	67,500	96,500	131,300
2,010 ~ 3,000	58,600	96,100	135,300	187,600
3,010 ~ 4,000	75,100	123,800	182,400	251,000
4,010 ~ 5,000	91,600	154,200	226,600	298,600

※帯電防止品は若干くもりが入る場合があります。

※サンプル写真のTOSOのロゴはビニールカーテンの透明性を表すために入れており、実際は透明です。



TC-2050 厚さ: 0.5mm(透明)



TC-2050 厚さ: 0.5mm

単位: 円(税別)

幅(mm) \ 高さ(mm)	600 ~ 1,740	1,750 ~ 3,500	3,510 ~ 5,300	5,310 ~ 7,100
500 ~ 2,000	49,300	85,700	120,500	170,400
2,010 ~ 3,000	67,500	115,300	166,300	243,500
3,010 ~ 4,000	85,000	143,400	215,300	325,800
4,010 ~ 5,000	105,800	180,400	278,200	387,600

※帯電防止品は若干くもりが入る場合があります。

※サンプル写真のTOSOのロゴはビニールカーテンの透明性を表すために入れており、実際は透明です。

※幅・高さともに10mm単位でオーダーできます。

※価格は、片開き両開きとも同価格となります。

※ビニールカーテンは製品の特性上、使用環境により伸縮が発生する可能性があります。

※価格には施工費・配送費は含まれておりません。

※その他のラインナップや特長についてはP391のQRコードよりビニールカーテンカタログをご確認ください。

採寸方法

設置場所の開口部の幅、高さを測ります。

- ※開口寸法は一律ではありませんので、両端と中央を測ってください。
- ※開口部に障害物がある場合は、そのサイズも測ってください。

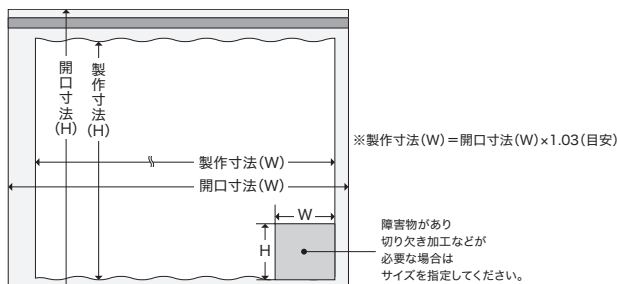

ビニールカーテンのご注文方法

Step 1 品番をご指定ください。 例) TC-1030

※機能、厚みの詳細については、ラインナップをご確認ください。

Step 2 ビニールカーテンの幅をご指定ください。 例) 3,090mm

- ※一般的には開口部より3%程度大きめにつくります。
- 開口寸法3,000mmの場合、開口寸法3,000mm + 3% = 製作寸法3,090mmとなります。
- ※ハトメの標準数はビニールカーテンカタログをご確認ください。
- ハトメ数を変更したい場合は、数と間隔をご指定ください。

Step 3 ビニールカーテンの高さをご指定ください。 例) 2,180mm

※右記イラストの<a>寸法は取付けるレール、ブラケットの種類によって異なります。

Step 4 カーテンの開き方を指定ください。 例) 片開き右寄せ

両開き / 片開き右寄せ / 片開き左寄せ

Step 5 必要枚数をご指定ください。 例) 両開き 1セット

※両開き○セット(2枚1組) / 片開き右寄せ○枚 / 片開き左寄せ○枚 とご指定ください。

Step 6 オプション加工/オプションパーツをご指定ください。 例) 面ファスナー

- オプション加工: 面ファスナー加工 / マグネット加工 / スリットファスナー加工 / オープンファスナー加工 / 下部隙間隠しスカート加工 / 下部チェーン(重り)加工 / シート切込み加工 / ステンレス製ハトメ加工
- オプションパーツ: バックル付きタッセルベルト / ステンレス製Sカン
- ※オプション加工を施す場合は、発注シートの備考欄に加工の位置、寸法をご指定ください。

※カーテンと開口部上部の寸法 <a>	
TO-40(天井付シングルブラケット付) + カラビナランナーの場合	74mm
大型(天井付シングルブラケット M ² 付) + カラビナランナーの場合	78mm
中型(天井付シングルブラケット A付) + カラビナランナーの場合	64mm



※詳しくはビニールカーテンカタログをご確認ください。



間仕切ポール発注方法

- P.387の発注時必要部材一覧を確認の上、部材をご発注ください。
- ※間仕切ポール用のビニールカーテンは、間仕切ポール仕様として、ご発注ください。

隙間シートレール用シートの発注方法

- 隙間シートレール用のシート部分は、ビニールカーテンとともにご発注ください。
- 詳しくはお近くの弊社支店・営業所にお問い合わせください。

ネクステイ・エリート 特長

NEW ネクステイ

NEW エリート

NEW ニューテラック

ウィンピア

C型

セルフィ

セルフィ中型

リフレ

カーテリア

ミニエース 10

中型

大型

NEW TO-40 (ビニールカーテン用)

スイート (医療向け)

メティカ ライト (医療向け)

NEW ニューリブ

点滴レール (医療向け)

ニューテラック 紐引き 組立てセット

中型紐引き 組立てセット

セルフィ中型 コード紐引き 組立てセット

CM2000 紐引き 組立てセット

CM2000 傾斜紐引き 組立てセット

紐引き部品

ビニールカーテン施工イメージ

工場や倉庫、オフィス、店舗先などで多く採用されているビニールカーテン。丈夫さと機能性を兼ね備え、間仕切りとしてだけでなく、冷暖房の効率アップを目的としてもお使いいただけます。

■ 工場・倉庫・事務所

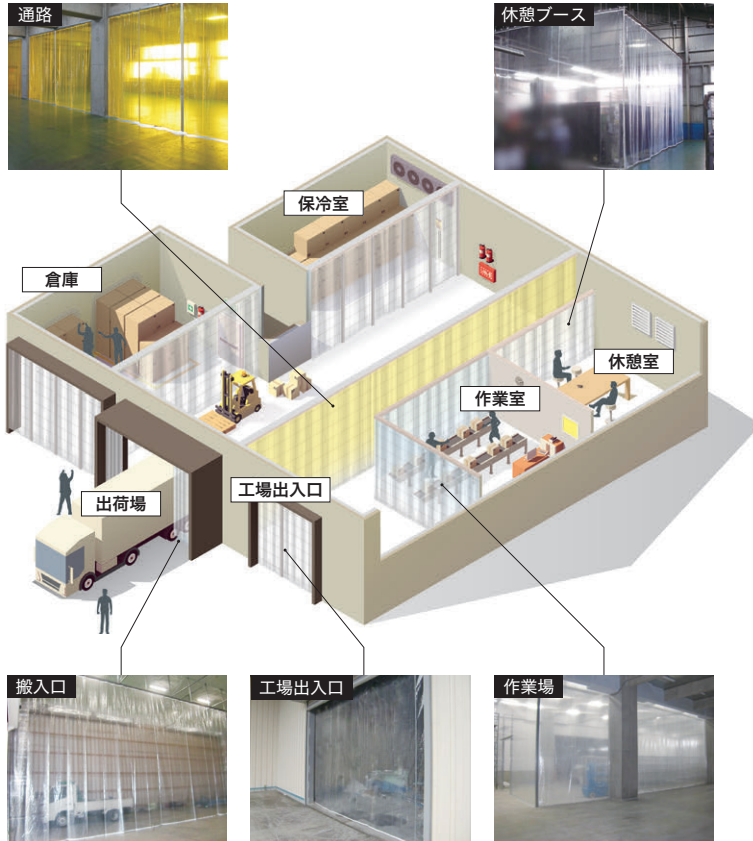

■ 店舗・商業施設



■ 医療・福祉施設



ビニールカーテン施工場所別 お勧めレール一覧

レール名		用途	耐荷重	設置場所					
				工場・倉庫		店舗		医療・福祉・施設	ベランダバルコニー
				出入口	作業場	店内間仕切	テラス		
TO-40	アルミ	ビニールカーテンの面積が広い、工場倉庫内や店舗の大きな開口部の間仕切りに。ステンレス製は、水まわりや食料品などを扱う場所・外部との出入口に最適です。	50kg		●	●			
	ステンレス		50kg	●	●	●	●		●
TO-40 隙間シートレール	アルミ	レールとビニールカーテンの隙間をカバーし隙間風を防ぎます。防塵、省エネ効果を高めたい時に。	50kg		●	●		●	
TO-40 間仕切ポール	アルミ	把手付きで開閉がスムーズなため、出入りの多い間仕切りに向いています。外部との出入口におすすめです。	—	●	●	●	●		●
大型	アルミ	工場倉庫内や店舗内の間仕切りに。	50kg		●	●			
中型	アルミ／アルミホワイト	工場や施設内などでの導線確保や、冷暖房効率アップの間仕切りに。	30kg		●	●			
ニューリブ	アルミ／アルミホワイト	病院等の診察室や、受付、ベッドまわりの間仕切りに最適です。	4kg					●	
ニューデラック	アルミナチュラル／アルミウォームホワイト／アルミアンバー／アルミブラック	店舗、各種施設、医療関連など、あらゆるシーンでの間仕切り用に。カラーバリエーションが豊富なため、インテリアシーンに合わせてお使いいただけます。	10kg			●		●	
	ステンレス		10kg			●		●	

ビニールカーテン+ TO-40 間仕切ポール 積算例

両開き

TC-1030 厚さ:0.3mm(糸入り) 単位:円(税別)

高さ(mm)	幅(mm)	1,900	3,850	5,900	7,950
2,000		100,080	140,460	262,840	340,720
3,000		125,680	176,260	333,240	428,720
4,000		151,280	211,660	402,940	515,720

TC-1047 厚さ:0.47mm(糸入り) 単位:円(税別)

高さ(mm)	幅(mm)	1,900	3,850	5,900	7,950
2,000		111,880	163,760	296,840	385,420
3,000		143,280	211,060	384,240	495,720
4,000		174,680	258,160	470,940	605,120

TC-1055 厚さ:0.55mm(糸入り) 単位:円(税別)

高さ(mm)	幅(mm)	1,900	3,850	5,900	7,950
2,000		113,180	166,360	300,640	390,220
3,000		145,280	214,960	391,540	503,020
4,000		177,380	263,360	478,740	614,820

TC-2330 厚さ:0.3mm(透明) 単位:円(税別)

高さ(mm)	幅(mm)	1,740	3,500	5,300	7,100
2,000		121,880	167,260	299,440	393,920
3,000		153,480	211,260	378,840	499,220
4,000		185,180	254,160	465,740	610,620

TC-2050 厚さ:0.5mm(透明) 単位:円(税別)

高さ(mm)	幅(mm)	1,740	3,500	5,300	7,100
2,000		128,780	185,460	323,440	433,020
3,000		162,380	230,460	409,840	555,120
4,000		195,080	273,760	498,640	685,420

※高さは4m以上も可能です。詳しくは弊社営業へお問い合わせください。
 ※その他の生地ラインアップは、ビニールカーテンカタログをご確認ください。

片開き

TC-1030 厚さ:0.3mm(糸入り) 単位:円(税別)

高さ(mm)	幅(mm)	1,900	3,850	5,900	7,950
2,000		78,620	119,000	247,220	313,420
3,000		99,520	150,100	312,920	396,720
4,000		120,520	180,900	378,020	479,120

TC-1047 厚さ:0.47mm(糸入り) 単位:円(税別)

高さ(mm)	幅(mm)	1,900	3,850	5,900	7,950
2,000		90,420	142,300	281,220	358,120
3,000		117,120	184,900	363,920	463,720
4,000		143,920	227,400	446,020	568,520

TC-1055 厚さ:0.55mm(糸入り) 単位:円(税別)

高さ(mm)	幅(mm)	1,900	3,850	5,900	7,950
2,000		91,720	144,900	285,020	362,920
3,000		119,120	188,800	371,220	471,020
4,000		146,620	232,600	453,820	578,220

TC-2330 厚さ:0.3mm(透明) 単位:円(税別)

高さ(mm)	幅(mm)	1,740	3,500	5,300	7,100
2,000		100,420	145,800	283,820	366,620
3,000		127,320	185,100	358,520	467,220
4,000		154,420	223,400	440,820	574,020

TC-2050 厚さ:0.5mm(透明) 単位:円(税別)

高さ(mm)	幅(mm)	1,740	3,500	5,300	7,100
2,000		107,320	164,000	307,820	405,720
3,000		136,220	204,300	389,520	523,120
4,000		164,320	243,000	473,720	648,820

※高さは4m以上も可能です。詳しくは弊社営業へお問い合わせください。
 ※その他の生地ラインアップは、ビニールカーテンカタログをご確認ください。

積算内容明細

両開き

商品名	開口幅 (mm)	糸入りの場合			
		1,900	3,850	5,900	7,950
TO-40 レール アルミ		2 m×1	4 m×1	3 m×2	4 m×2
TO-40 カラビナランナー	共通	6	14	16	30
TO-40 特殊ランナー	共通	2	2	8	10
TO-40 間仕切 U 継金具ステンレス	共通	2	2	8	10
TO-40 間仕切用壁面ブラケット	共通				
TO-40 シングルブラケット	共通	3	5	8	10
TO-40 キャップストップ	共通	2			
カラビナフック	共通	2			
TO-40 カバージョイント	共通				1
TO-40 ジョイントピン	共通				2
間仕切サイドポール (押えバー付)	H2,000				
	H3,000	2			
	H4,000				
間仕切 MG ベルト	H2,000				
	H3,000	2			
	H4,000				
間仕切中間ポール (押えバー付)	H2,000			6	8
	H3,000			6	8
	H4,000			6	8
間仕切サイドポールキャップ		2			
間仕切中間ポールキャップ				6	8
間仕切アルミパイプ把手		4			
間仕切 MG ベルト片開用枠	H2,000				
	H3,000				
	H4,000				
両開きビニールカーテン		1			

※ハトメ250mmピッチ
 ※Wはビニールカーテン仕上がり寸法。(ビニールカーテン仕上がり幅寸法=レールL×1.03)

片開き

商品名	開口幅 (mm)	糸入りの場合			
		1,740	3,500	5,300	7,100
TO-40 レール アルミ		2 m×1	4 m×1	3 m×2	4 m×2
TO-40 カラビナランナー	共通	7	15	21	27
TO-40 特殊ランナー	共通	1	1	7	9
TO-40 間仕切 U 継金具ステンレス	共通	1	1	7	9
TO-40 間仕切用壁面ブラケット	共通	1			
TO-40 シングルブラケット	共通	3	5	8	10
TO-40 キャップストップ	共通	1			
カラビナフック	共通	1			
TO-40 カバージョイント	共通				1
TO-40 ジョイントピン	共通				2
間仕切サイドポール (押えバー付)	H2,000				
	H3,000	1			
	H4,000				
間仕切 MG ベルト	H2,000				
	H3,000	1			
	H4,000				
間仕切中間ポール (押えバー付)	H2,000			6	8
	H3,000			6	8
	H4,000			6	8
間仕切サイドポールキャップ		1			
間仕切中間ポールキャップ				6	8
間仕切アルミパイプ把手		2			
間仕切 MG ベルト片開用枠	H2,000				
	H3,000	1			
	H4,000				
片開きビニールカーテン		1			

※ハトメ250mmピッチ
 ※Wはビニールカーテン仕上がり寸法。(ビニールカーテン仕上がり幅寸法=レールL×1.03)

ネクステイ・エリート 特長

NEW ネクステイ

NEW エリート

NEW ニューテラック

ウィンビア

C型

セルフイ

セルフイ中型

リフレ

カーテリア

ミニエース 10

中型

大型

NEW TO-40 (ビニールカーテン用)

スイート (医療向け)

メдика ライト (医療向け)

NEW ニューリブ

点滴用レール (医療向け)

ニューテラック 紐引き 組立てセット

中型紐引き 組立てセット

セルフイ中型 コード紐引き 組立てセット

CM2000 紐引き 組立てセット

CM2000 傾斜紐引き 組立てセット

紐引き部品

スイート 静音

レール カット レールカットにつきましては P.535 をご覧ください。



静音性に優れた
機能性カーテンレールです。

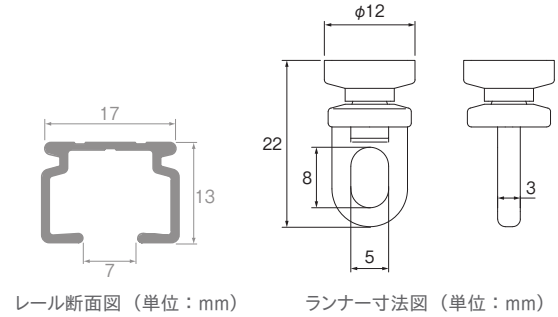

ラインナップ

アルミナチュラル

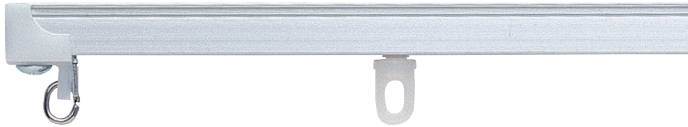

アルミホワイト



特長

静音レール スイートはカーテンの開閉が静かでスムーズ、静かな快適空間のために欠かせないカーテンレールです。

騒音レベル(dB)

dB(デシベル)

音の大きさを表す単位。
10dB音が小さくなると、人間の耳には約半分の音に聞こえます。

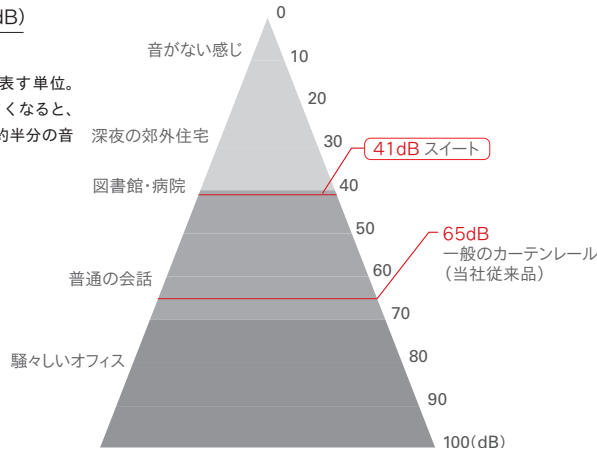

※数値は、2mのレールにランナーを入れ15度傾けたものを、50cm離れた地点で測ったものです。

参考見積例 2.00m基準

単位:円(税別)

カラー	天井直付(シングル)
アルミナチュラル	4,476
アルミホワイト	4,626

使用部品/レール1本、ランナー16コ、マグネットランナー1組、キャップストップ2コ

後入れ中間ストップで、レイアウトの自由度が上がります

後入れ可能な中間ストップを使えば、カーテンの固定にも開閉にも対応できます。

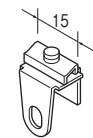

共通後入れ
中間ストップ

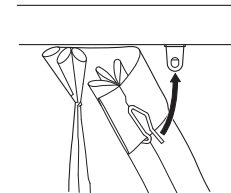

穴を正面に向けるとカーテンフックが固定できます。

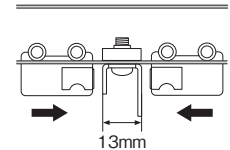

穴を横に向けるとマグネットランナーが吸着できます。

施工にあたっての注意とお願い

- ※レールの溝にはキズを付けないでください。キズが付くとランナーの走行性が著しく低下します。(ドリル穴あけ時には、ドリルの刃がレール溝に当たらないよう塩ビパイプ等で養生してください。また、ビスはまっすぐに打ち込んでください。)
- ※レール穴あけ時の切り粉・軽天の切り粉等がレール内に入らないように細心の注意を払ってください。もしも入ってしまった場合は、エアコンプレッサー等で完全に除去してください。

価格

スイートレール

箱詰数量/1.82m・2.00m・2.73m・3.00m=50本、4.00m=30本(カーブレール・交叉レール・別製作レール除く) 単位:円(税別)

商品名(サイズ)	レール											
	1.82m			2.00m			2.73m			3.00m		
カラー	JANコード	価格	箱詰価格	JANコード	価格	箱詰価格	JANコード	価格	箱詰価格	JANコード	価格	箱詰価格
アルミナチュラル	454627	2,590	129,500	454634	2,850	142,500	454641	3,880	194,000	454658	4,240	212,000
アルミホワイト	454719	2,710	135,500	454726	3,000	150,000	454733	4,070	203,500	454740	4,460	223,000
		レール		カーブレール(180R) (受注生産品)		交叉レール(受注生産品)		別製作レール ※1				
		4.00m		0.50m×0.50m		1.00m×1.00m		0.5m		m当たり		
	JANコード	価格	箱詰価格	JANコード	価格	JANコード	価格	JANコード	価格	価格		
アルミナチュラル	454672	5,660	169,800	454689	2,440	454696	3,850	454702	1,930	1,740		
アルミホワイト	454764	5,930	177,900	454771	2,510	454788	3,990	454795	1,980	1,930		

- ※1 別製作レールの長さは最小0.50m、最大4.0mとなります。
- ※カーブ加工費(180mmR・240mmR)1ヶ所につき980円加算となります。
- ※全体カーブ加工費m当たり1,160円加算となります。
- ※交叉カーブ加工費1ヶ所につき1,160円加算となります。

2.73m以上のカーテンレール類(ピクチャーレール含む)・別製作カーブレールにつきましては、特別配送費がかかります。

価格

スイート 部品

単位：円（税別）

商品名	カラー	JANコード	単価	箱詰数量	箱詰価格
静音ランナー (8コ連結50本入)	共通	454924	66	400コ	26,400
※受注は8個単位					
静音マグネット ランナー	共通	454931	430	10組	4,300
静音片マグネット ランナー	共通	454948	370	10コ	3,700
ウィンピア キャップストップ	共通	452166	70	50コ	3,500
共通後入れ中間ストップ ※1	—	806662	210	50コ	10,500
使い方はP.394をご覧ください。					
キャップ一体型リターン金具 (30コ入)	共通	476759	2,700	1箱	2,700
使い方はP.525をご覧ください。					
キャップ一体型リターン金具 (1コ入)	共通	786919	110	1コ	110
使い方はP.525をご覧ください。					
シングルブラケット (50コ入)	ホワイト	454955	7,500	1箱	7,500
シングルブラケット (1コ入)	ホワイト	532400	190	1コ	190
ダブルブラケット (20コ入)	ホワイト	454962	6,400	1箱	6,400
ダブルブラケット (1コ入)	ホワイト	532417	380	1コ	380

商品名	カラー	JANコード	単価	箱詰数量	箱詰価格
天井付シングル ブラケット (50コ入)	ホワイト	454979	7,500	1箱	7,500
天井付シングル ブラケット (1コ入)	ホワイト	532424	190	1コ	190
天井付ダブル ブラケット (20コ入)	ホワイト	454986	5,400	1箱	5,400
天井付ダブル ブラケット (1コ入)	ホワイト	532431	300	1コ	300
ウィンピア シングルブラケット (50コ入) ※2	共通	452029	6,500	1箱	6,500
ウィンピア シングルブラケット (1コ入) ※2	共通	531526	150	1コ	150
ウィンピア ダブルブラケット (20コ入) ※2	共通	452050	5,800	1箱	5,800
ウィンピア ダブルブラケット (1コ入) ※2	共通	531588	350	1コ	350
ウィンピア天井付 シングルブラケット (50コ入) ※2	共通	452081	6,500	1箱	6,500
ウィンピア天井付 シングルブラケット (1コ入) ※2	共通	531700	150	1コ	150
ウィンピア天井付 ダブルブラケット (20コ入) ※2	共通	452111	4,400	1箱	4,400
ウィンピア天井付 ダブルブラケット (1コ入) ※2	共通	531762	280	1コ	280
ウィンピアジョイント (20コ入)	共通	452180	5,000	1箱	5,000
ウィンピアジョイント (1コ入)	共通	531908	290	1コ	290

製品と仕上げ

部品名	素材	仕上げ
レール	アルミ ナチュラル アルミ ホワイト	アルミニウム合金押出型材 アルマイト仕上げ フッ素樹脂表面特殊加工 アルマイトホワイト仕上げ フッ素樹脂表面特殊加工
ランナー	プレート ホイール	硬質ポリエチレン樹脂
キャップストップ※	本体	—
ブラケット※	本体 締め板	スチール 塗装仕上げ

※キャップストップとブラケットはウィンピアと共通です。

取付寸法図 (単位：mm)

正面付

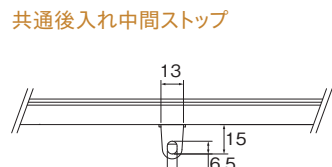
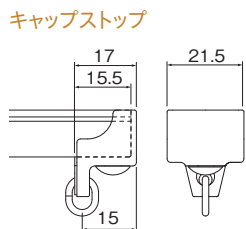
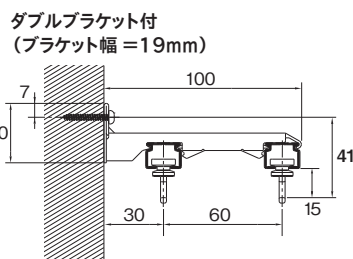
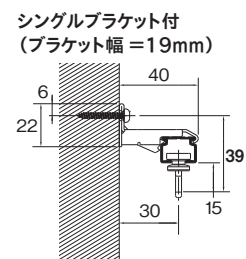

天井付

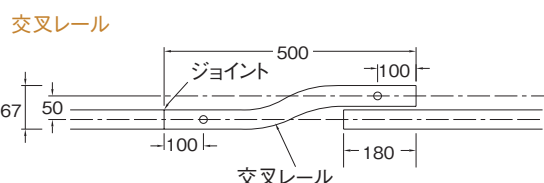
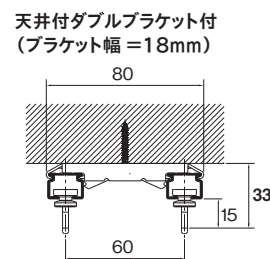
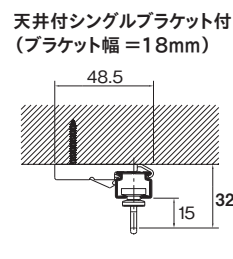
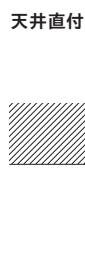

※1 C型、ウィンピア、スイート、ニューリブにおいていただけます。
※2 アルミナチュラルレールにご使用ください。

ブラケット取付間隔とカーテン許容荷重

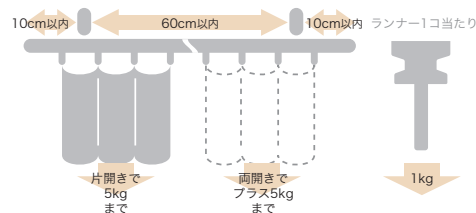

ネクステイ・エリート 特長

NEW
ネクステイ

NEW
エリート

NEW
ニューテラック

ウィンピア

C型

セルフイ

セルフイ中型

リフレ

カーテリア

ミニエース
10

中型

大型

NEW
TO-40
(ビニールカーテン用)

スイート
(医療向け)

メティカ
ライト
(医療向け)

NEW
ニューリブ

点滴レール
(医療向け)

ニューテラック
紐引き
組立てセット

中型紐引き
組立てセット

セルフイ中型
コード紐引き
組立てセット

CM2000
紐引き
組立てセット

CM2000
傾斜紐引き
組立てセット

紐引き部品

メディカライト 静音



医療施設など、天井付けに最適なデザインカラーです。
点滴レールとしてもお使いいただけます。

ウィンピア静音ランナー

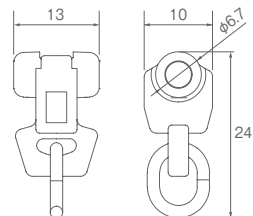

ランナー寸法図 (単位: mm)

メディカライト静音ランナー

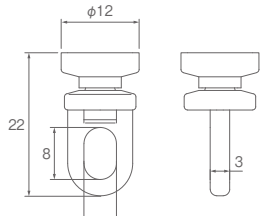

ランナー寸法図 (単位: mm)

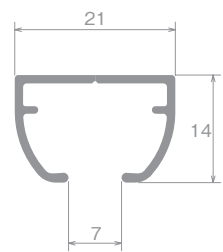

レール断面図 (単位: mm)

参考見積例 (別製作レールの場合)

商品名	単価		数量	価格		単価		数量	価格	
	アルミナチュラル	アルミホワイ		アルミナチュラル	アルミホワイ	アルミナチュラル	アルミホワイ		アルミナチュラル	アルミホワイ
メディカライトレール	1,400	1,520	19.6m	27,440	29,792	1,400	1,520	21.6m	30,240	32,832
カーブ加工	1,140	1,140	8ヶ所	9,120	9,120	1,140	1,140	8ヶ所	9,120	9,120
ウィンピア静音ランナー (8コ/m)	47	47	158コ	7,426	7,426	47	47	174コ	8,178	8,178
ウィンピア静音片マグネットランナー	400	400	4コ	1,600	1,600	400	400	6コ	2,400	2,400
キャップストップ	140	170	8コ	1,120	1,360	140	170	12コ	1,680	2,040
カーテンストッパー	680	680	6コ	4,080	4,080	680	680	6コ	4,080	4,080
ジョイント	510	510	4コ	2,040	2,040	510	510	4コ	2,040	2,040
			合計価格	52,826	55,418			合計価格	57,738	60,690

現場により寸法・仕様が異なりますが、サンプルとしての施工例と見積例になります。設計・施工の参考にしてください。
※同一箇所の記号は省略してあります。

特長

カーテンストッパー (特許登録済)

ベッドまわりなどのカーテンを任意の位置で留めておいたり、タッセルやふさかけを使用せずにカーテンを固定する事が可能です。

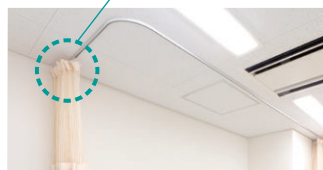
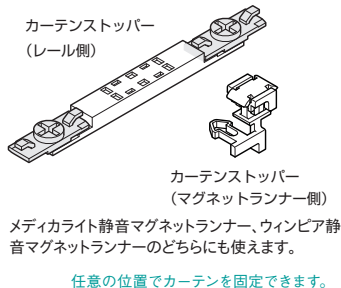

取付方法

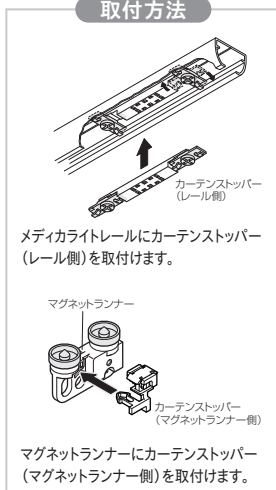

静音タイプ

寝室、施設など静けさを保ちたい場所でカーテンの開閉音が気になる場合に最適です。

静音レベル (dB)

dB(デシベル)…音の大きさを表す単位。
10dB音が小さくなると、人間の耳には約半分の音に聞こえます。

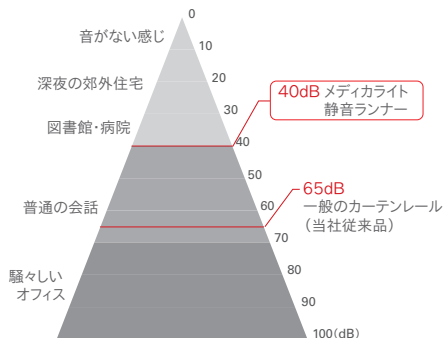

※数値は、傾斜させた2mレールにランナーを入れ50cm離れた地点で測ったものです。

点滴用レールの部品が充実しています

点滴ランナーは、点滴びんの重さで自動ロックされ、消音効果も高い設計です。
詳しくはP.403・404をご参照ください。

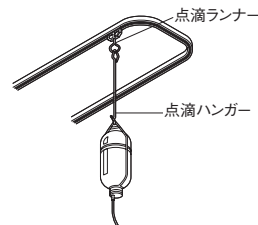

レール **カット** レールカットにつきましては P.535 をご覧ください。

ラインナップ

アルミナチュラル



アルミホワイ



参考見積例 2.00m基準

単位:円(税別)

カラー	天井直付(シングル)
アルミナチュラル	3,852
アルミホワイ	4,102

使用部品/レール1本、ウィンピア静音ランナー16コ、マグネットランナー1組、キャップストップ2コ
※取付施工費は含まれておりません。

単位:円(税別)

レール カット レールカットにつきましては P.535 をご覧ください。

製品と仕上げ

部品名	素材	仕上げ	
レール	アルミナチュラル	アルミニウム合金押出形材	ナチュラル
	アルミホワイト		ホワイト
ランナー	プレート	硬質ポリエチレン	—
	ホイール	ポリエステルエラストマー	
	ダエンリング	ステンレス	
キャップストップ 本体	ナイロン	—	

取付間隔とカーテン許容荷重

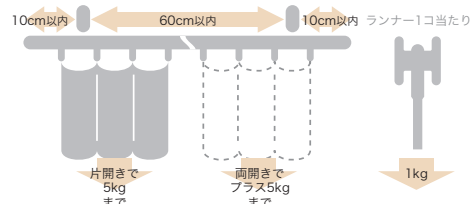

※点滴レールとしてご使用の場合は、45cm以内で取付けてください。

価格

メディカライト レール

箱詰数量/2.00m・2.50m・2.73m・3.00m・4.00m=20本、カーブレール・別製作レール=1本 単位:円(税別)

商品名(サイズ)	レール											
	2.00m			2.50m			2.73m			3.00m		
カラー	JANコード	価格	箱詰価格	JANコード	価格	箱詰価格	JANコード	価格	箱詰価格	JANコード	価格	箱詰価格
アルミナチュラル	766072	2,310	46,200	766089	2,900	58,000	766096	3,150	63,000	766102	3,480	69,600
アルミホワイト	766003	2,500	50,000	766010	3,130	62,600	766027	3,410	68,200	766034	3,740	74,800
	レール			カーブレール(180R)			別製作レール ※1					
	4.00m			0.50m×0.50m		1.00m×1.00m		m当たり				
	JANコード	価格	箱詰価格	JANコード	価格	JANコード	価格	価格				
アルミナチュラル	766119	4,620	92,400	766126	1,980	766133	3,100	1,400				
アルミホワイト	766041	4,980	99,600	766058	2,070	766065	3,250	1,520				

※1 別製作レールの長さは最小0.50m、最大5.0mとなります。4mを超える場合は、ご注文時に輸送方法についてご確認ください。
 ※カーブ加工費(180mmR)1ヶ所につき1,140円加算となります。
 ※全体カーブ加工費m当たり1,350円加算となります。
 ※ご注文は1本より承ります。

メディカライト 部品

単位:円(税別)

商品名	カラー	JANコード	単価	箱詰数量	箱詰価格
ウィンピア静音ランナー (8コ連結75本入) ※受注は8個単位	共通	503233	47	600コ	28,200
ウィンピア静音マグネットランナー	共通	503240	510	10組	5,100
ウィンピア静音片マグネットランナー	共通	503257	400	10コ	4,000
メディカライト静音ランナー (8コ連結50本入) ※受注は8個単位	共通	766188	44	400コ	17,600
メディカライト静音マグネットランナー	共通	766249	430	10組	4,300
メディカライト静音片マグネットランナー	共通	766195	320	10コ	3,200
後入れ中間ストップ ※1	—	806679	210	50コ	10,500
キャップストップ	ナチュラル	766140	140	50コ	7,000
	ホワイト	766157	170	50コ	8,500

商品名	カラー	JANコード	単価	箱詰数量	箱詰価格
ウィンピアランナー (8コ連結75本入) ※受注は8個単位	共通	451992	44	600コ	26,400
ウィンピアマグネットランナー	共通	452005	430	10組	4,300
ウィンピア片マグネットランナー	共通	452012	370	10コ	3,700
ジョイント	共通	766171	510	20コ	10,200
カーテンストッパー	共通	766164	680	20組	13,600
点滴ランナー カーブレールにご使用の際は300mmR以上のレールとの組み合わせでご利用ください。 ※許容荷重10kg	共通	549071	1,640	1コ	1,640

※1 メディカライト専用部品です。

取付寸法図 (単位: mm)

天井直付

〈ウィンピア静音ランナー使用〉 〈メディカライト静音ランナー使用〉

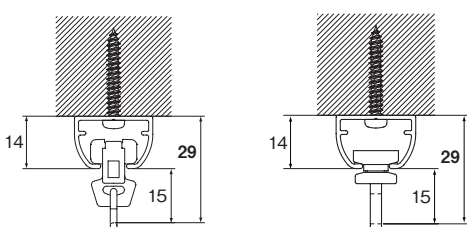

キャップストップ

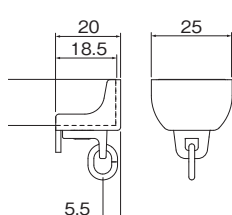

後入れ中間ストップ

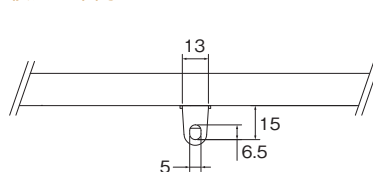

点滴ランナー (10kg用)

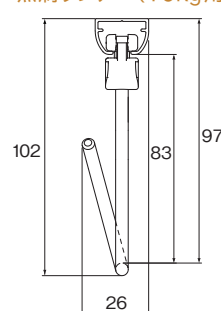

2.73m以上のカーテンレール類(ピクチャーレール含む)・別製作カーブレールにつきましては、特別配送費がかかります。

ネクスティ・エリート 特長

NEW
ネクスティ

NEW
エリート

NEW
ニューデラック

ウィンピア

C型

セルフイ

セルフイ中型

リフレ

カーテリア

ミニエース 10

中型

大型

NEW
TO-40
(ビニールカーテン用)

スイート
(医療向け)

メディカ
ライト
(医療向け)

NEW
ニューリブ

点滴用レール
(医療向け)

ニューデラック
紐引き
組立てセット

中型紐引き
組立てセット

セルフイ中型
コード紐引き
組立てセット

CM2000
紐引き
組立てセット

CM2000
傾斜紐引き
組立てセット

紐引き部品

ニューリブ NEW COLOR

静音

※静音ランナーあり

ビニールカーテン対応

※カラビナランナーあり

レール カット

レールカットにつきましてはP.535をご覧ください。

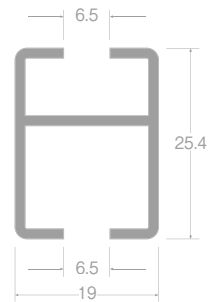

レール断面図 (単位: mm)

病院などのベッドまわりはもちろん、美容室やブティックなどの間仕切りに。

ラインナップ

アルミナチュラル

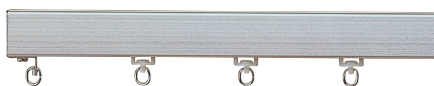

アルミホワイト



アルミブラック NEW



参考見積例 (別製作レールの場合)

単位: 円 (税別)

商品名	4床ベッド 両カーブ間仕切り (伸縮吊棒A700使用の場合)				4床ベッド 両カーブ間仕切り (固定吊棒セット150使用の場合)										
	単価			数量	価格			単価			数量	価格			
	アルミナチュラル	アルミホワイト	アルミブラック		アルミナチュラル	アルミホワイト	アルミブラック	アルミナチュラル	アルミホワイト	アルミブラック		アルミナチュラル	アルミホワイト	アルミブラック	
ニューリブレール	1,980	2,180	2,690	21.6m	42,768	47,088	58,104	1,980	2,180	2,690	21.6m	42,768	47,088	58,104	
カーブ加工	980	980	980	8ヶ所	7,840	7,840	7,840	980	980	980	8ヶ所	7,840	7,840	7,840	
ニューデラックランナー (8コ/m)	55	55	55	174コ	9,570	9,570	9,570	55	55	55	174コ	9,570	9,570	9,570	
キャップストップ	180	200	300	4コ	720	800	1,200	180	200	300	4コ	720	800	1,200	
壁面ブラケットB	280	320	520	4コ	1,120	1,280	2,080	280	320	520	4コ	1,120	1,280	2,080	
ダブル止め金具B	140	140	140	4コ	560	560	560	140	140	140	4コ	560	560	560	
伸縮吊棒A700	1,370	1,580	2,370	28本	38,360	44,240	66,360	1,370	1,580	2,370	—	—	—	—	
吊金具B	140	180	280	14コ	1,960	2,520	3,920	140	180	280	—	—	—	—	
固定吊棒セット150	1,460	1,600	2,400	—	—	—	—	1,460	1,600	2,400	18本	26,280	28,800	43,200	
ジョイント	410	410	690	4コ	1,640	1,640	2,760	410	410	690	4コ	1,640	1,640	2,760	
				合計価格	104,538	115,538	152,394					合計価格	90,498	97,578	125,314

現場により寸法・仕様が異なりますが、サンプルとしての施工例と見積例になります。設計・施工の参考にしてください。
 ※特に取付場所がテックス等で堅ろうでない場合は吊棒を増やしてください。
 ※同一箇所の記号は省略してあります。

製品と仕上げ

部品名	素材	仕上げ
レール	アルミニウム合金押出型材	アルマイト / ホワイト / ブラック
ランナー (C型、ニューデラック共通)	プレート	硬質ポリエチレン
	ホイール	アセタール樹脂
	ダエンリング	ステンレス
キャップ	本体	スチール
	ダエンリング	ステンレス
ブラケット	本体	スチール
伸縮吊棒A	パイプ	スチール
		アルミ

ブラケット取付間隔とカーテン許容荷重

固定間隔 1.5m の場合……………4kg

※病院など診療施設でお使いになる場合、患者さんがカーテンにつかまると体重をかけることのないようご注意ください。許容荷重を超えるとカーテンレールが外れる可能性があります。



固定吊棒セットと伸縮吊棒Aで幅広く対応

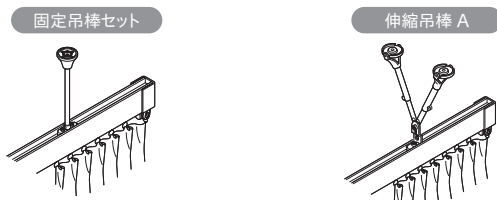

吊元をスッキリと見せられる固定吊棒セット。吊元に段差があったり、レールの真上で吊ることのできない場合のための伸縮吊棒A。2つのタイプを用意しています。
※固定吊棒セットはベースセット、カバー、吊棒セットがセットされています。
※カラーはホワイトとナチュラルとブラックがあります。

ランナーは、ニューデラックとC型が使えます

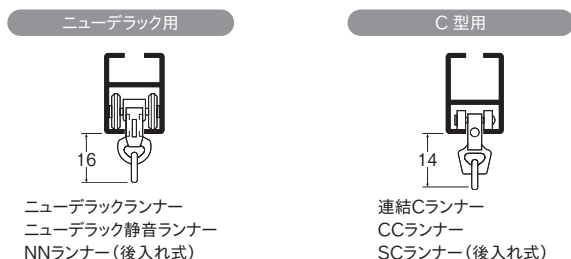

各種のランナーが使えます。
ただし、ニューデラック用点滴ランナーは使用できません。

ベッドまわりのカーテンの干渉を軽減できます

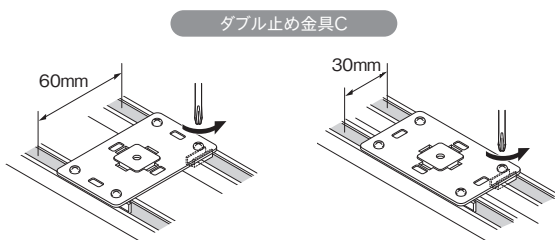

レールを60mmもしくは30mmの間隔で固定できます。
カーテン同士の干渉を軽減し、スムーズに開閉できます。

特殊壁面ブラケットは、レールの取付角度が自在です

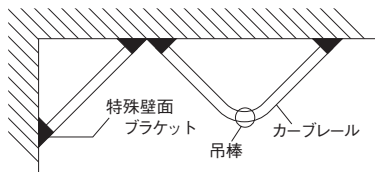

コーナーを直線で仕切ったり、カーブレールと吊棒を使って三角仕切りなど、特殊な取付けが簡単にできます。

便利な後入れ用金具があります

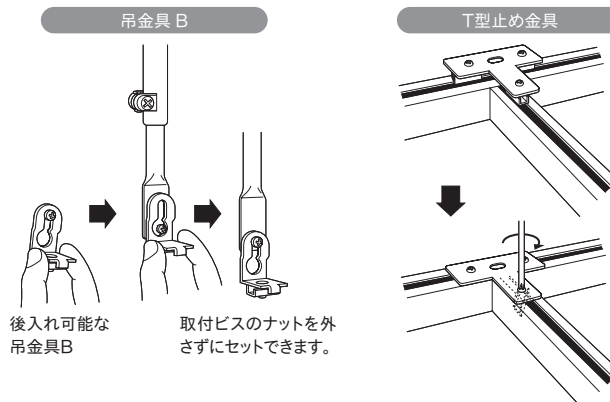

吊金具B、片カーブ止め金具B、T型止め金具、取付け済みのレールに後入れができます。
特に吊金具Bはレールへの取付けが簡単で施工を大幅に省力化します。

後入れ中間ストップで、レイアウトの自由度が上がります

後入れ可能な中間ストップを使えば、カーテンの固定にも開閉にも対応できます。

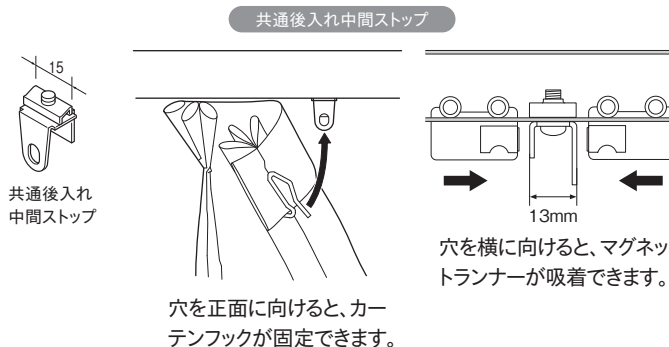

カーブレールは規格カーブレール、別注カーブレールの2種類

●規格カーブレール
0.5m×0.5mと1.0m×1.0mの2種類があります。

●別注カーブレール
全長5mまで1本物が可能です。
※ニューデラックとC型のどちらのランナーを使うかで曲げ方が異なります。ご発注の際には、必ずご指定ください。

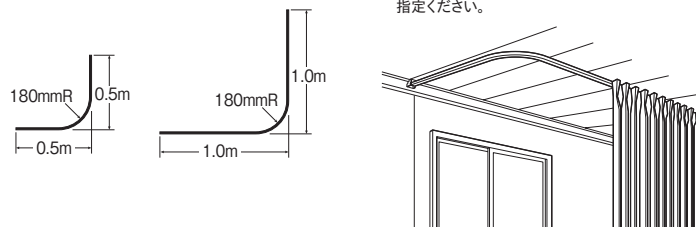

急な工事などの場合には、納期の早い規格カーブレールをおすすめします。

ビニールカーテンとの組み合わせも可能



ウィルス対策として、受付や病院内の動線確保に適しています。

ネクステイ・エリート 特長

NEW
ネクステイ

NEW
エリート

NEW
ニューデラック

ウィンピア

C型

セルフイ

セルフイ中型

リフレ

カーテリア

ミニエース
10

中型

大型

NEW
TO-40
(ビニールカーテン用)

スイート
(医療向け)

メディカ
ライト
(医療向け)

NEW
ニューリブ

点滴用レール
(医療向け)

ニューデラック
紐引き
組立てセット

中型紐引き
組立てセット

セルフイ中型
コード紐引き
組立てセット

CM2000
紐引き
組立てセット

CM2000
傾斜紐引き
組立てセット

紐引き部品

価格

ニューリブ レール

箱詰数量/1.82m・2.00m・2.50m・2.73m・3.00m=25本、4.00m=20本(カーブレール・別製作レール除く) 単位: 円(税別)

商品名(サイズ)	レール						カーブレール(180R)		別製作レール※1								
	1.82m	2.00m	2.50m	2.73m	3.00m	4.00m	0.50×0.50m	1.0×1.0m									
カラー	JANコード	価格	JANコード	価格	JANコード	価格	JANコード	価格	JANコード	価格	m当たり	価格					
アルミナチュラル	447889	3,000	447872	3,320	447865	4,130	447858	4,460	447841	4,970	447834	6,570	818344	2,300	818351	3,950	1,980
アルミホワイト	548562	3,280	548579	3,620	548586	4,530	548593	4,880	548609	5,440	548616	7,230	818368	2,550	818375	4,350	2,180
アルミブラック NEW	925721	3,940	925738	4,350	925745	5,440	925752	5,860	925769	6,530	925776	8,680	925783	3,060	925790	5,220	2,690

※1 別製作レールの長さは最小0.50m、最大5.0mとなります。4mを超える場合は、ご注文時に輸送方法についてご確認ください。
 ※カー加工費(180mmR)1ヶ所につき980円加算となります。
 ※全体カー加工費m当たり1,160円の加算となります。(800mmR以上)

※別注カーブレール計算方法
 ●カー加工(180mmR):別製作レールm当たり×全長+カー加工費
 ●全体カー加工の場合:別製作レールm当たり×全長+カー加工費×カー全長
 ※ニューデラックランナー使用とCランナー使用で曲げ方が異なります。ご注文の際、必ずご確認ください。

ニューリブ 部品

商品名	カラー	JANコード	単価	箱詰数量	箱詰価格
ニューデラックランナー(共通)(8コ連結75本入) ※受注は8個単位	共通	446479	55	600コ	33,000
ニューデラック静音ランナー(共通)(8コ連結75本入) ※受注は8個単位	共通	447391	132	600コ	79,200
ニューデラックマグネットランナー	共通	446677	510	10組	5,100
ニューデラック静音マグネットランナー	共通	447407	760	10組	7,600
ニューデラック片マグネットランナー(共通)	共通	446660	400	10コ	4,000
ニューデラック静音片マグネットランナー(共通)	共通	447414	570	10コ	5,700
NNランナー(後入れ用) ※受注は箱単位	共通	446394	55	100コ	5,500
連結Cランナー(8コ連結75本入) ※受注は8個単位	共通	444536	44	600コ	26,400
CCランナー(8コ連結75本入) ※受注は8個単位	共通	444543	38	600コ	22,800
C型マグネットランナー	共通	444604	400	10組	4,000
C型片マグネットランナー	共通	444710	370	10コ	3,700
SCランナー(後入れ用) ※受注は箱単位	共通	444482	38	200コ	7,600
SCマグネットランナー(後入れ用)	共通	444598	400	10組	4,000
SC片マグネットランナー(後入れ用)	共通	444703	320	10コ	3,200
ニューデラックカラビナランナー NEW	共通	922287	800	20コ	16,000
吊金具A	ナチュラル	447735	140	50コ	7,000
吊金具B(後入れ用)	ナチュラル	447704	140		7,000
	ホワイト	548647	180	50コ	9,000
	ブラック NEW	925677	280		14,000
壁面ブラケットA	ナチュラル	447773	260	20コ	5,200
	ホワイト	548654	300		6,000
壁面ブラケットB	ナチュラル	447759	280	20コ	5,600
	ホワイト	548661	320		6,400
	ブラック NEW	925684	520		10,400
特殊壁面ブラケット	ナチュラル	447766	300	10組	3,000
	ホワイト	548678	320		3,200

商品名	カラー	JANコード	単価	箱詰数量	箱詰価格
ダブル止め金具B	共通	447711	160	20コ	3,200
ダブル止め金具C	ナチュラル	821443	590	20コ	11,800
	ホワイト	821450	630		12,600
T型止め金具	共通	447698	160	20コ	3,200
片カーブ止め金具B	ナチュラル	447728	730		7,300
	ホワイト	548685	850	10コ	8,500
	ブラック NEW	925660	1,380		13,800
シングルプラケット	ナチュラル	447797	150	50コ	7,500
	ホワイト	548692	240		12,000
	ブラック NEW	925592	340	25コ	8,500
天井付シングルプラケットA	ナチュラル	447780	150	50コ	7,500
	ホワイト	548708	240		12,000
	ブラック NEW	925585	340	25コ	8,500
キャップストップ(マグネットランナー用吸着板付き)	ナチュラル	447803	180		9,000
	ホワイト	548715	200	50コ	10,000
	ブラック NEW	925646	300		15,000
共通後入れ中間ストップ※1 ※使い方はP.399をご覧ください。	—	806662	210	50コ	10,500
ジョイント(バータイプ)	共通	447742	490	10コ	4,900
	ブラック NEW	925615	690		6,900
伸縮吊棒A	シルバー	498980	840		16,800
	ホワイト	548838	950		19,000
	ブラック NEW	925578	1,430		28,600
	シルバー	499000	930		18,600
	ホワイト	548845	1,040		20,800
	ブラック NEW	925561	1,560		31,200
	シルバー	448374	950		19,000
	ホワイト	548852	1,100		22,000
	ブラック NEW	925554	1,650	20本	33,000
	シルバー	448367	1,370		27,400
	ホワイト	548869	1,580		31,600
	ブラック NEW	925714	2,370		47,400
	シルバー	448350	1,750		35,000
	ホワイト	548876	2,030		40,600
	ブラック NEW	925639	3,050		61,000
	シルバー	448343	1,980		39,600
	ホワイト	548883	2,280		45,600
	ブラック NEW	925608	3,420		68,400
ニューリブ 固定吊棒セット	ナチュラル	548722	1,460		14,600
	ホワイト	548739	1,600		16,000
	ブラック NEW	925707	2,400		24,000
	ナチュラル	548746	1,500		15,000
	ホワイト	548753	1,680		16,800
	ブラック NEW	925691	2,520	10セット	25,200
	ナチュラル	548760	1,600		16,000
	ホワイト	548777	1,760		17,600
	ブラック NEW	925653	2,640		26,400
	ナチュラル	548784	1,680		16,800
	ホワイト	548791	1,820		18,200
	ブラック NEW	925622	2,730		27,300

※1 C型、ウィンピア、スイート、ニューリブにお使いいただけます。

2.73m以上のカーテンレール類(ピクチャーレール含む)・別製作カーブレールにつきましては、特別配送費がかかります。

ニューリブ取付方法

直線間仕切り

壁面ブラケットの取付方法

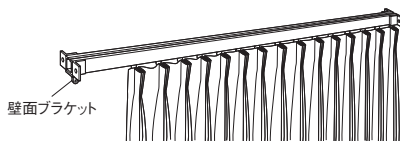

両端を壁面に固定できる場合は、壁面ブラケットを使ってレールを取付けてください。なお、レールの長さが1.5m以上の場合は、1.5m間隔以内に1ヶ所の割合で吊棒を取付けてください。

T型止め金具の取付け方法

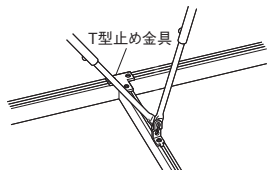

T型止め金具を使用した場合は、図のように吊棒で吊ってください。

カーブの間仕切り

吊棒の取付方法

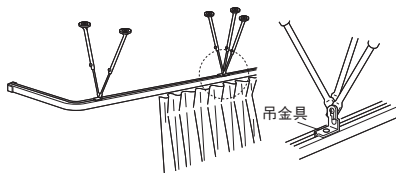

カーブレールを使った間仕切りでは、コーナー部分の吊棒を必ずV型または固定吊棒で吊ってください。なお、レールの長さが1.5m以上の場合は、更に1.5m間隔以内に1本の割合で吊棒を取付けてください。
レールの片端を壁面に固定できない場合は、吊棒を三脚にお使いください。前後左右の揺れを防止します。

ダブル止め金具の取付方法

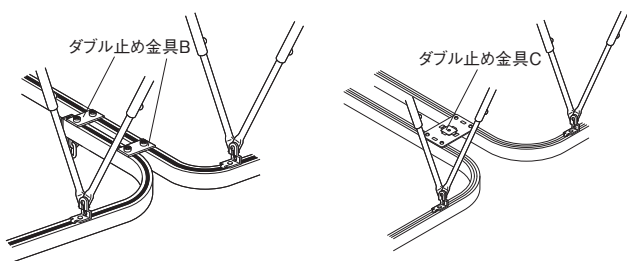

両カーブを使用する場合は、図のようにダブル止め金具を取付け、更に吊棒で吊ってください。
ダブル止め金具は、レールの間隔に応じてダブル止め金具B、もしくはダブル止め金具Cをご使用ください。

吊棒の取付方法

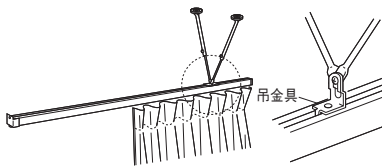

レールの片端を壁面に固定できない場合は、横揺れ防止のために伸縮吊棒をV型にして吊ってください。なお、レールの長さが1.5m以上の場合は、更に1.5m間隔以内に1ヶ所の割合で吊棒を取付けてください。
(固定吊棒350・500の場合は1.0m以内)

片カーブ止め金具の取付方法

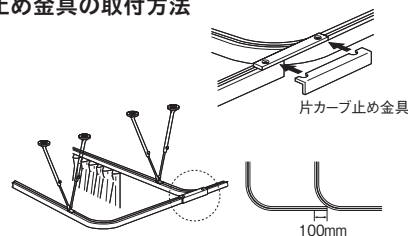

片カーブを使用する場合は片カーブ止め金具を取付け、更に吊棒で吊ってください。
(レールの重なりを100mmとってください。)

ダブル止め金具Cを使って、吊棒を取付けられます

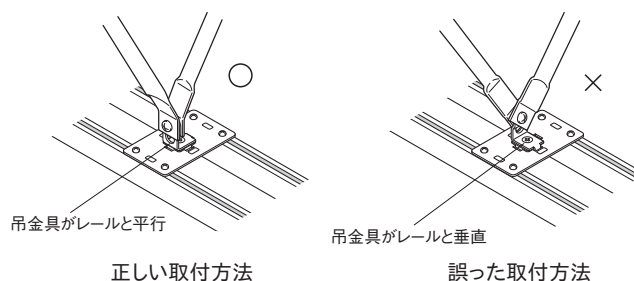

ダブル止め金具Cの中央の穴に、吊金具を組み合わせることで吊棒を取付けることができます。
前後左右の揺れを防ぐため上図の正しい取付方法で吊棒を固定してください。吊棒は1.5m間隔以内に1ヶ所取付けてください。
吊金具A、吊金具B(後入れ用)のどちらもご使用いただけます。

ネクステイ・
エリート
特長

NEW
ネクステイ

NEW
エリート

NEW
ニューテラック

ウィンピア

C型

セルフイ

セルフイ中型

リフレ

カーテリア

ミニエース
10

中型

大型

NEW
TO-40
(ビニールカーテン用)

スイート
(医療向け)

メティカ
ライト
(医療向け)

NEW
ニューリブ

点滴レール
(医療向け)

ニューテラック
紐引き
組立てセット

中型紐引き
組立てセット

セルフイ中型
コード紐引き
組立てセット

CM2000
紐引き
組立てセット

CM2000
傾斜紐引き
組立てセット

紐引き部品

ニューリブ

取付寸法図 (単位: mm)

天井付シングルブラケット付

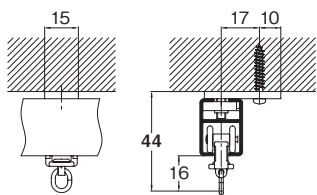

シングルブラケット付

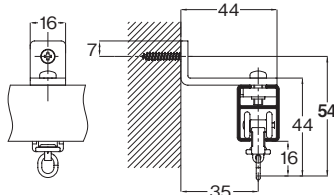

壁面ブラケットA付

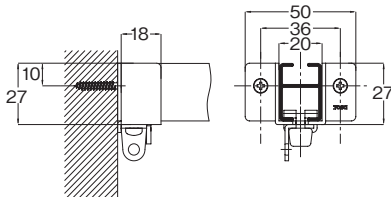

壁面ブラケットB付

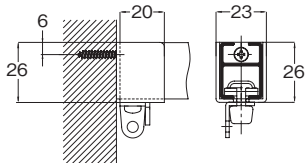

特殊壁面ブラケット付

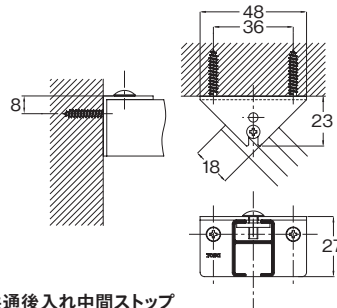

ダブル止め金具C (30mmピッチ)

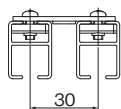

ダブル止め金具C (60mmピッチ)

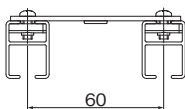

共通後入れ中間ストップ (ストップ幅=13mm)

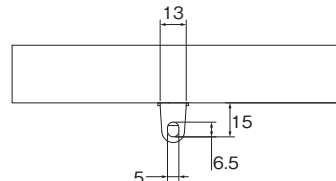

伸縮吊棒A

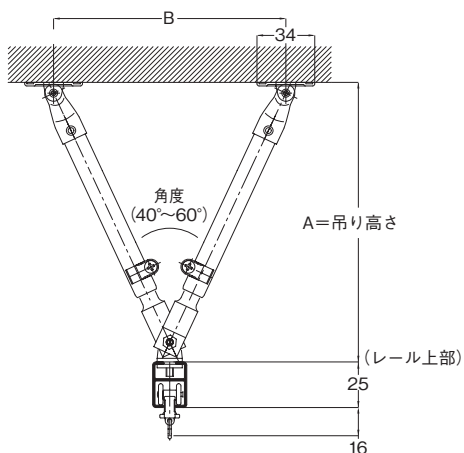

■ニューリブ+吊金具B仕様

(単位: mm)

吊棒サイズ	伸縮範囲 最小 最大	角度60°		角度40°	
		A寸法	B寸法	A寸法	B寸法
A170	130	129	118	137	81
	170	163	158	175	108
A250	170	163	158	175	108
	250	233	238	250	163
A400	245	228	233	245	159
	400	363	388	391	265
A700	395	358	383	386	262
	700	622	688	673	471
A1100	595	531	583	574	399
	1100	969	1088	1049	744
A1600	845	748	833	809	570
	1600	1402	1588	1519	1086
B400	250	234	229	251	157
	400	364	379	392	259
B700	400	364	379	392	259
	700	623	679	674	465

固定吊棒セット

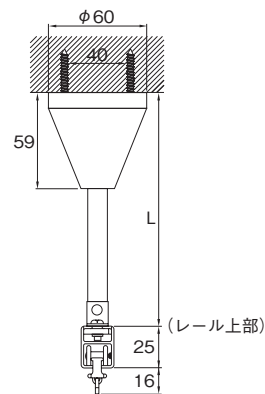

伸縮吊棒A (カラビナランナー使用時)

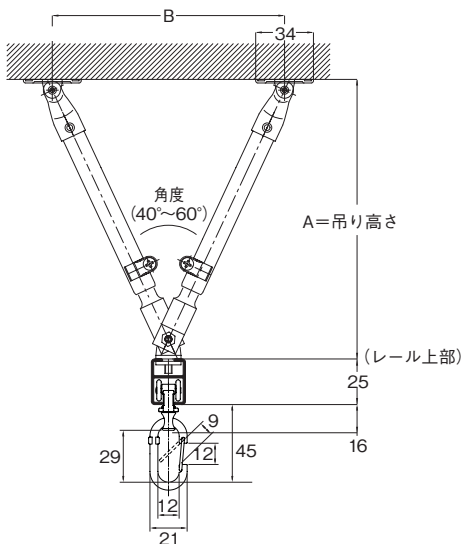

固定吊棒セット (カラビナランナー使用時)

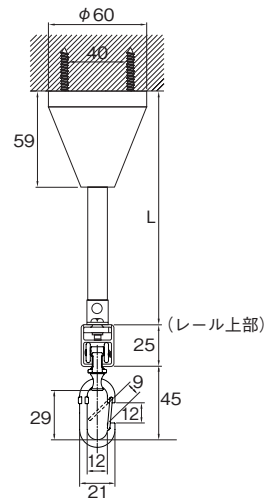

点滴用レール／メディカライト

レール **カット** レールカットにつきましては P.535 をご覧ください。



すっきりとした意匠性の
点滴用レールです。
病棟での使用に適しています。



メディカライト+点滴ランナー

ラインナップ

アルミナチュラル



アルミホワイト



参考見積例 アルミホワイトの場合

単位：円(税別)

直線(2.00m)(点滴ランナー1コ)	4,480
U字カーブ(0.80m×2.00m)(点滴ランナー2コ)	12,100
O字カーブ(0.80m×2.00m)(点滴ランナー2コ)	15,180

メディカライトレール

箱詰数量/2.00m・2.50m・2.73m・3.00m・4.00m=20本、別製作レール=1本 単位：円(税別)

商品名(サイズ)	レール						別製作レール ※1 m当たり 価格				
	2.00m		2.50m		2.73m			3.00m		4.00m	
カラー	JANコード	価格	JANコード	価格	JANコード	価格	JANコード	価格	JANコード	価格	
アルミナチュラル	766072	2,310	766089	2,900	766096	3,150	766102	3,480	766119	4,620	1,400
アルミホワイト	766003	2,500	766010	3,130	766027	3,410	766034	3,740	766041	4,980	1,520

※1 別製作レールの長さは最小0.50m、最大5.0となります。4mを超える場合は、ご注文時に輸送方法についてご確認ください。

※別注カーブレール計算方法

●全体カーブ加工：別製作レールm当たり×全長+全体カーブ加工費(m当たり1,350円)×カーブ全長

メディカライト点滴部品

単位：円(税別)

商品名	JANコード	単価	箱詰数量	箱詰価格
メディカライト点滴ランナー カーブレールにご使用の際は 300mmR以上のレールとの 組み合わせでご使用ください。	549071	1,640	1コ	1,640
メディカライト キャップストップ	ナチュラル 766140	140	50コ	7,000
	ホワイト 766157	170	50コ	8,500
メディカライトジョイント	766171	510	20コ	10,200

製品と仕上げ

部品名	素材	仕上げ
レール	アルミニウム合金押出型材	ナチュラル / ホワイト
点滴 ランナー	ホイール部 フック部	ポリエステルエラストマー SUS304 5φ

点滴ランナー寸法図

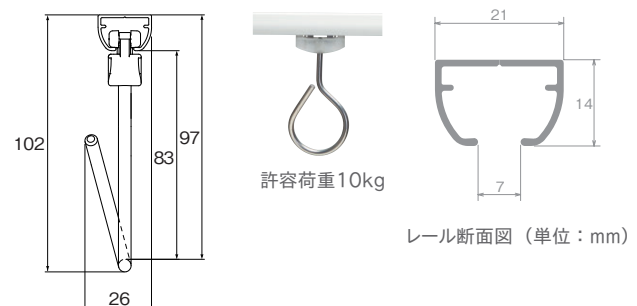

一般的な点滴レール

■ 直線	■ U字カーブ ※メディカライトは400mmR	■ O字カーブ ※メディカライトは400mmR

2.73m以上のカーテンレール類(ピクチャーレール含む)・別製作カーブレールにつきましては、特別配送費がかかります。

ネクステイ・
エリート
特長

NEW
ネクステイ

NEW
エリート

NEW
ニューテラック

ウィンピア

C型

セルフィ

セルフィ中型

リフレ

カーテリア

ミニエース
10

中型

大型

NEW
TO-40
(ビニールカーテン用)

スイート
(医療向け)

メディカ
ライト
(医療向け)

NEW
ニューリブ

点滴用レール
(医療向け)

ニューテラック
紐引き
組立てセット

中型紐引き
組立てセット

セルフィ中型
コード紐引き
組立てセット

CM2000
紐引き
組立てセット

CM2000
傾斜紐引き
組立てセット

紐引き部品

点滴用レール／ニューデラック

レール **カット** レールカットにつきましては P.535 をご覧ください。



使いやすさと耐久性・安全性を追求した点滴用レールです。病棟での使用に適しています。



ニューデラック+点滴ランナー

ラインナップ

アルミナチュラル



参考見積例

単位：円(税別)

直線 (2.00m) (点滴ランナー1コ)	4,700
U字カーブ (0.90m×2.00m) (点滴ランナー2コ)	13,197
O字カーブ (0.90m×2.00m) (点滴ランナー2コ)	16,493

ニューデラックレール

箱詰数量/30本(カーブレール・別製作レール除く) 単位：円(税別)

商品名(サイズ)	レール					別製作レール ※1 m当たり 価格					
	1.82m	2.00m	2.73m	3.00m	4.00m						
カラー	JANコード	価格	JANコード	価格	JANコード	価格					
アルミナチュラル	447094	2,590	447100	2,880	447117	3,900	447124	4,330	447148	5,740	1,730

※1 別製作レールの長さは最小0.50m、最大5.0mとなります。4mを超える場合は、ご注文時に輸送方法についてご確認ください。

※別注カーブレール計算方法

●全体カーブ加工：別製作レールm当たり×全長+全体カーブ加工費(m当たり1,350円)×カーブ全長

ニューデラック 点滴部品

単位：円(税別)

商品名	JANコード	単価	箱詰数量	箱詰価格
ニューデラック点滴ランナー カーブレールにご使用の際は 180mmR以上のレールとの 組み合わせでご使用ください。	446653	1,640	10コ	16,400
ニューデラックキャップストップB	447186	120	50コ	6,000
ニューデラックジョイント (アルミ用) (20コ入)	447162	5,600	1箱	5,600
ニューデラックジョイント (アルミ用) (1コ入)	531403	330	1コ	330

製品と仕上げ

部品名	素材	仕上げ
レール	アルミニウム合金押出形材	アルマイト
点滴 ランナー	ホイール部 フック部	硬質ポリエチレン SUS304 5φ

点滴ランナー寸法図

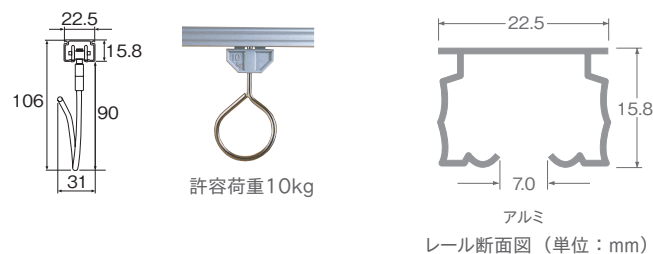

一般的な点滴レール

■ 直線	■ U字カーブ ※ニューデラックは450mmR	■ O字カーブ ※ニューデラックは450mmR

2.73m以上のカーテンレール類(ピクチャーレール含む)・別製作カーブレールにつきましては、特別配送費がかかります。

点滴用レール／中型

レール カット レールカットにつきましては P.535 をご覧ください。

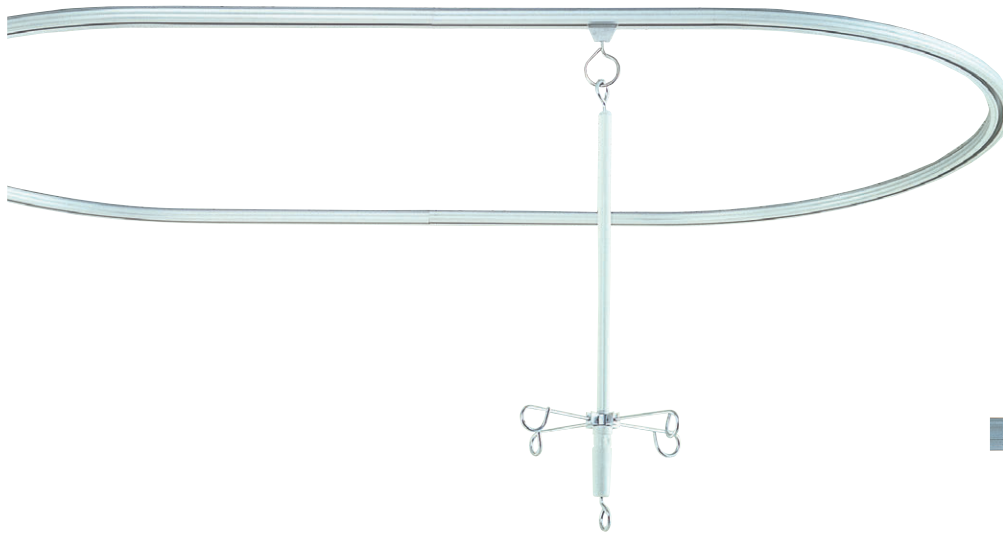

ICU、CCUなどでの使用に適した点滴用レールです。



中型+点滴ランナー

ラインナップ

アルミ



参考見積例

単位：円(税別)

直線 (2.00m) (点滴ランナー1コ)	10,270
U字カーブ (0.90m×2.00m) (点滴ランナー2コ)	28,394
O字カーブ (0.90m×2.00m) (点滴ランナー2コ)	36,808

中型レール

単位：円(税別)

商品名(サイズ)	レール						別製作レール ※1 m当たり 価格
	2.00m		3.00m		4.00m		
カラー	JANコード	価格	JANコード	価格	JANコード	価格	
アルミ	828176	3,830	448053	5,300	448077	7,240	2,130

※1 別製作レールの長さは最小0.50m、最大5.0mとなります。4mを超える場合は、ご注文時に輸送方法についてご確認ください。

※別注カーブレール計算方法

●全体カーブ加工：別製作レールm当たり×全長+全体カーブ加工費(m当たり5,230円)×カーブ全長

中型点滴部品

単位：円(税別)

商品名	JANコード	単価	箱詰数量	箱詰価格
中型点滴ランナー カーブレールにご使用の際は 300mmR以上のレールとの 組み合わせでご使用ください。	447896	5,330	10コ	53,300
中型キャップ	448015	170	20コ	3,400
中型ストップ	448022	170	20コ	3,400
中型ジョイント (アルミ用)	447919	280	5コ	1,400

製品と仕上げ

部品名	素材	仕上げ
レール	アルミニウム合金押出形材	アルマイト
点滴ランナー	ホイール部 フック部	特殊樹脂 SUS304 6φ

点滴ランナー寸法図

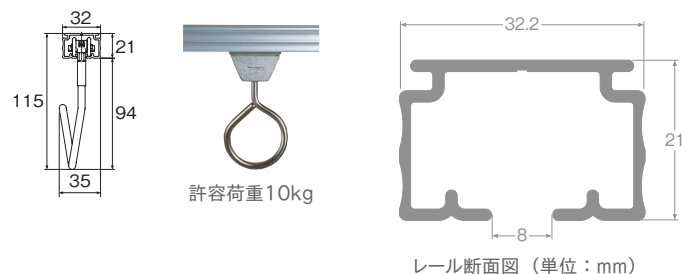

一般的な点滴レール

■ 直線	■ U字カーブ ※中型は450mmR	■ O字カーブ ※中型は450mmR

2.73m以上のカーテンレール類(ピクチャーレール含む)・別製作カーブレールにつきましては、特別配送費がかかります。

ネクステイ・エリート 特長

NEW
ネクステイ

NEW
エリート

NEW
ニューテラック

ウィンピア

C型

セルフィ

セルフィ中型

リフレ

カーテリア

ミニエース
10

中型

大型

NEW
TO-40
(ビニールカーテン用)

スイート
(医療向け)

メティカ
ライト
(医療向け)

NEW
ニューリブ

点滴用レール
(医療向け)

ニューテラック
紐引き
組立てセット

中型紐引き
組立てセット

セルフィ中型
コード紐引き
組立てセット

CM2000
紐引き
組立てセット

CM2000
傾斜紐引き
組立てセット

紐引き部品

点滴用レール 共通部品

点滴ハンガー

1本フック、3本フック、5本フックのそれぞれに2種類の長さを用意し、全部で6タイプ。5本フックはハンガーの長さが調節できます。また、3本フックと5本フックはフック部分が折りたためるので、持ち運び、収納など大変便利です。



点滴ハンガー仕様

商品名	B1000-P5	B1200-P5	A600-P3	A800-P3	A600-P1	A800-P1
フックの本数	5本	5本	3本	3本	1本	1本
伸縮サイズ(mm)	638⇔1,000	738⇔1,200	—	—	—	—
長さ(mm)	1000	1200	600	800	600	800
許容荷重	下部フック：5kg 中間フック：1kg		下部フック：5kg 中間フック：1kg		下部フック：5kg	

製品と仕上げ

商品名	素材と仕上げ
B1000-P5 B1200-P5	アルミニウム・アセタール・垂鉛ダイカスト
A600-P3 A800-P3 A600-P1 A800-P1	SUS304 6φ

※非磁性製品ではありません。

点滴フック（壁面式）

- フックが手元からゆっくり納まる「スローリターン」機能

輸液バッグを外すときにフックが手元からゆっくり納まり(手に追従しなくなり)、取外しが容易。

- 許容荷重10kg

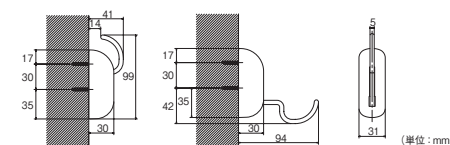
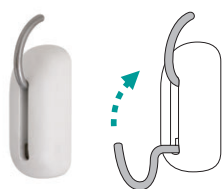

点滴フック（壁面式）の取付に関するご注意

- ・取付ネジは付属の「ナベ φ3.5mm×25mm」にて2点で確実に取付けてください。
- ・取付強度を保つため、厚み12mm以上の合板または同等以上の下地に取付けてください。
- ・詳細は取扱説明書をご確認ください。

点滴フック（固定式30GN）

- 30kg以上の荷重が加わると、フック部分が外れ、不慮の事故を防ぐ構造

30kg以内でも衝撃が加わるとフックが外れる場合がありますのでご注意ください。

衝撃が加わり、フックが抜けてしまった場合は、付属の補修ピンを使用して再度固定してください。

- 許容荷重10kg

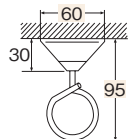

点滴フック寸法図（単位：mm）

点滴フック（固定式）の取付に関するご注意

- ・取付ビスは付属の「ナベ φ4.0mm×40mm」にて3点で確実に取付けてください。
- ・詳細は取扱説明書をご確認ください。

点滴ランナー

ランナーに点滴ピンの重さがかかるとロックされますが、点滴ハンガーを軽く持ち上げるとロックが解け、ランナーはスムーズに走ります。またホイール部には特殊樹脂を採用していますので走行音はとて静かです。

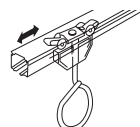

ロックされていない状態

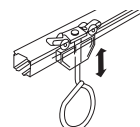







ロックされている状態

点滴フック、ハンガー 部品

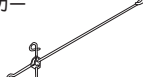
商品名	JANコード	単価	箱詰数量	箱詰価格
点滴フック(固定式)				
	451022	3,620	1コ	3,620
点滴フック(固定式) 30GN				
	418995	3,620	1コ	3,620
点滴フック(壁面式)				
	564562	3,620	1コ	3,620

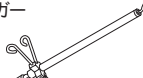
単位：円(税別)

商品名	JANコード	単価	箱詰数量	箱詰価格
点滴ハンガー				
	A600-P1 449623	3,620	1本	3,620
	A800-P1 449616	4,280	1本	4,280
点滴ハンガー				
	A600-P3 449708	7,480	1本	7,480
	A800-P3 449722	8,910	1本	8,910
点滴ハンガー				
	B1000-P5 449760	30,890	1本	30,890
	B1200-P5 449777	35,640	1本	35,640

ニューデラック紐引き組立てセット

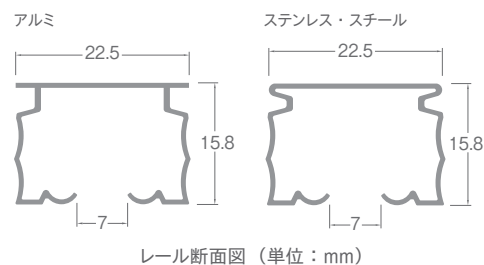

紐引き操作に必要な部品を
ニューデラックにセットした、便利な組立てセットです。

ラインナップ

アルミナチュラル



アルミウォームホワイト



アルミアンバー



ステンレス

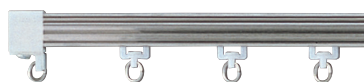

スチールウォームホワイト

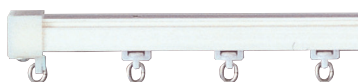

スチールアンバー



価格

ニューデラック紐引きレール 片開きセット (受注生産品)

単位: 円 (税別)

カラー	幅 取付け高さ	0.50~1.00m	1.01~1.50m	1.51~2.00m	2.01~2.50m	2.51~3.00m	3.01~3.50m	3.51~4.00m	4.01~4.50m	4.51~5.00m
		アルミナチュラル	~5.00m	5,100	6,700	8,300	9,900	11,500	12,200	14,600
アルミウォームホワイト	~5.00m	5,800	7,700	9,500	11,300	13,100	15,000	16,800	18,600	20,400
アルミアンバー	~5.00m	5,700	7,400	9,100	10,900	12,600	14,300	16,100	17,800	19,500
ステンレス	~5.00m	4,700	6,000	7,400	8,700	10,100	11,500	12,800	14,200	15,600
スチールウォームホワイト	~5.00m	4,500	5,600	6,800	7,900	9,100	10,200	11,300	12,500	13,600
スチールアンバー	~5.00m	4,600	5,800	7,000	8,200	9,400	10,600	11,800	13,000	14,200

※セット内容/レール1本、一車二車1組、片紐引ランナー1コ、ランナーはm当たり8コ、引分紐(レール全長×2)+(取付け高さ×2)+500mm
 ※操作位置、取付け高さをご指定ください。
 ※取付け高さが5.01m以上になる場合、別途料金がかかります。営業所へお問い合わせください。
 ※アルミレールの場合のみ、2.51m~5.00mをOTジョイント仕様(1ヶ所ジョイント)での製作も可能です。OTジョイント仕様は上記価格に2,200円加算してください。
 ※4mを超える場合は、ご注文時に輸送方法についてご確認ください。
 ※受注生産のため、納期がかかります

片開きの場合は、操作側及びカーテンを寄せる方向をご指定ください。(特に指定がない場合、カーテンを寄せる方向は、操作側になります。)

(注)テンションブリーは含まれておりません。別途お買い求めください。P.416をご覧ください。

ニューデラック紐引きレール 両開きセット (受注生産品)

単位: 円 (税別)

カラー	幅 取付け高さ	0.50~1.00m	1.01~1.50m	1.51~2.00m	2.01~2.50m	2.51~3.00m	3.01~3.50m	3.51~4.00m	4.01~4.50m	4.51~5.00m
		アルミナチュラル	~5.00m	6,400	8,000	9,600	11,200	12,700	13,500	15,900
アルミウォームホワイト	~5.00m	7,100	9,000	10,800	12,600	14,400	16,300	18,100	19,900	21,700
アルミアンバー	~5.00m	7,000	8,700	10,400	12,200	13,900	15,600	17,400	19,100	20,800
ステンレス	~5.00m	5,900	7,300	8,700	10,000	11,400	12,800	14,100	15,500	16,900
スチールウォームホワイト	~5.00m	5,800	6,900	8,100	9,200	10,300	11,500	12,600	13,800	14,900
スチールアンバー	~5.00m	5,900	7,100	8,300	9,500	10,700	11,900	13,100	14,300	15,500

※セット内容/レール1本、一車二車1組、交叉紐引ランナー(右・左)1組、ランナーはm当たり8コ、引分紐(レール全長×2)+(取付け高さ×2)+500mm
 ※操作位置、取付け高さをご指定ください。
 ※取付け高さが5.01m以上になる場合、別途料金がかかります。営業所へお問い合わせください。
 ※アルミレールの場合のみ、2.51m~5.00mをOTジョイント仕様(1ヶ所ジョイント)での製作も可能です。OTジョイント仕様は上記価格に2,200円加算してください。
 ※4mを超える場合は、ご注文時に輸送方法についてご確認ください。
 ※受注生産のため、納期がかかります

(注)テンションブリーは含まれておりません。別途お買い求めください。P.416をご覧ください。

取付寸法図 (単位: mm)

天井直付

一車側
(操作と反対側)

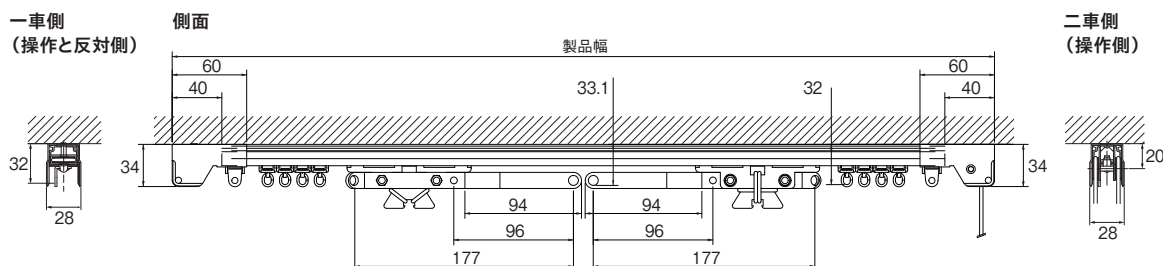

二車側
(操作側)

※カーテン許容荷重は片開きで10kg(両開きでプラス10kg)までです。ブラケットを使用する場合は、両端は10cm以内、中央部は50cm以内で等間隔になるようにしてください。(正面付の場合はシングルブラケットのみ使用してください。)
 ※天井直付の際は取付ネジの頭がランナーに干渉する場合があります。取付ネジの種類にご注意ください。

2.73m以上のカーテンレール類(ビクチャーレール含む)・別製作カーブレールにつきましては、特別配送費がかかります。

ネクステイ・エリート 特長

NEW
ネクステイ

NEW
エリート

NEW
ニューデラック

ウィンピア

C型

セルフイ

セルフイ中型

リフレ

カーテリア

ミニエース
10

中型

大型

NEW
TO-40
(ビニールカーテン用)

スイート
(医療向け)

メディカ
ライト
(医療向け)

NEW
ニューリブ

点滴用レール
(医療向け)

ニューデラック
紐引き
組立てセット

中型紐引き
組立てセット

セルフイ中型
コード紐引き
組立てセット

CM2000
紐引き
組立てセット

CM2000
傾斜紐引き
組立てセット

紐引き部品

中型紐引き組立てセット

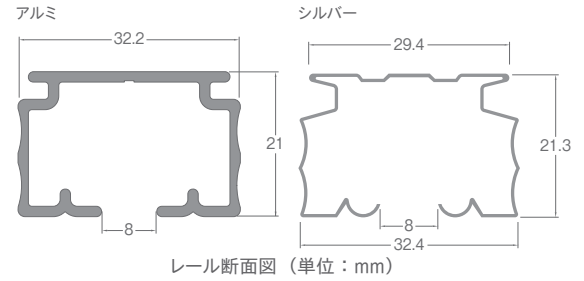

紐引き操作に必要な部品を中型にセットした、
便利な組立てセットです。

ラインナップ

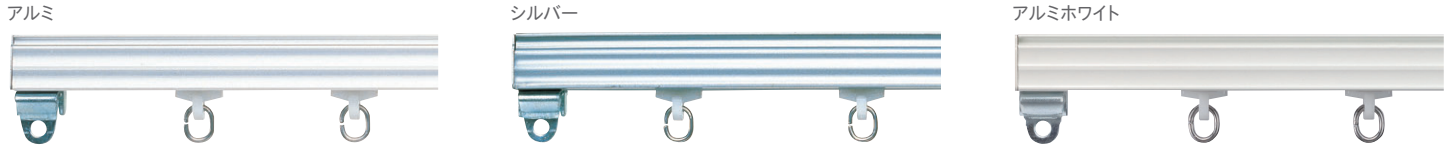

価格

中型紐引き 片開きセット (受注生産品)

単位: 円 (税別)

レール	取付け高さ	幅								
		0.50~1.00m	1.01~1.50m	1.51~2.00m	2.01~2.50m	2.51~3.00m	3.01~3.50m	3.51~4.00m	4.01~4.50m	4.51~5.00m
中型アルミ	~5.00m	9,800	12,100	14,500	16,800	19,200	21,500	23,900	26,200	28,600
中型シルバー	~5.00m	9,600	11,900	14,200	16,400	18,700	21,000	23,300	25,500	27,800
中型アルミホワイト	~5.00m	10,300	12,900	15,500	18,200	20,800	23,400	26,000	28,600	31,300

レール	取付け高さ	幅					
		5.01~5.50m	5.51~6.00m	6.01~6.50m	6.51~7.00m	7.01~7.50m	7.51~8.00m
中型アルミ	~5.00m	31,700	33,800	35,800	37,800	39,800	41,800
中型シルバー	~5.00m	-	-	-	-	-	-
中型アルミホワイト	~5.00m	34,900	37,200	39,500	41,800	44,100	46,400

※セット内容/レール1本、一車二車1組、交叉紐引ランナー(右)1コ、ランナーはm当たり8コ、引分紐(レール全長×2)+(取付け高さ×2)+500mm
 ※操作位置、取付け高さをご指定ください。
 ※取付け高さが5.01m以上になる場合、別途料金がかかります。営業所へお問い合わせください。
 ※アルミレールの場合のみ、2.51m~5.00mをカバージョイント仕様(1ヶ所ジョイント)での製作も可能です。カバージョイント仕様は上記価格に2,200円加算してください。
 ※5.01m以上はカバージョイント仕様です。4.01~5.00mは、ご注文時に輸送方法についてご確認ください。
 ※受注生産のため、納期がかかります

片開きの場合は、操作側及びカーテンを寄せる方向をご指定ください。(特に指定がない場合、カーテンを寄せる方向は、操作側になります。)

(注) テンションブリーは含まれておりません。別途お買い求めください。P.416をご覧ください。

中型紐引き 両開きセット (受注生産品)

単位: 円 (税別)

レール	取付け高さ	幅								
		0.50~1.00m	1.01~1.50m	1.51~2.00m	2.01~2.50m	2.51~3.00m	3.01~3.50m	3.51~4.00m	4.01~4.50m	4.51~5.00m
中型アルミ	~5.00m	10,900	13,300	15,600	18,000	20,300	22,700	25,000	27,400	29,700
中型シルバー	~5.00m	10,800	13,100	15,300	17,600	19,900	22,200	24,400	26,700	29,000
中型アルミホワイト	~5.00m	11,500	14,100	16,700	19,300	22,000	24,600	27,200	29,800	32,400

レール	取付け高さ	幅					
		5.01~5.50m	5.51~6.00m	6.01~6.50m	6.51~7.00m	7.01~7.50m	7.51~8.00m
中型アルミ	~5.00m	32,900	34,900	37,000	39,000	41,000	43,000
中型シルバー	~5.00m	-	-	-	-	-	-
中型アルミホワイト	~5.00m	36,100	38,400	40,700	43,000	45,200	47,500

※セット内容/レール1本、一車二車1組、交叉紐引ランナー(右・左)1組、ランナーはm当たり8コ、引分紐(レール全長×2)+(取付け高さ×2)+500mm
 ※操作位置、取付け高さをご指定ください。
 ※取付け高さが5.01m以上になる場合、別途料金がかかります。営業所へお問い合わせください。
 ※アルミレールの場合のみ、2.51m~5.00mをカバージョイント仕様(1ヶ所ジョイント)での製作も可能です。カバージョイント仕様は上記価格に2,200円加算してください。
 ※5.01m以上はカバージョイント仕様です。4.01~5.00mは、ご注文時に輸送方法についてご確認ください。
 ※受注生産のため、納期がかかります

(注) テンションブリーは含まれておりません。別途お買い求めください。P.416をご覧ください。

取付寸法図 (単位: mm)

天井直付

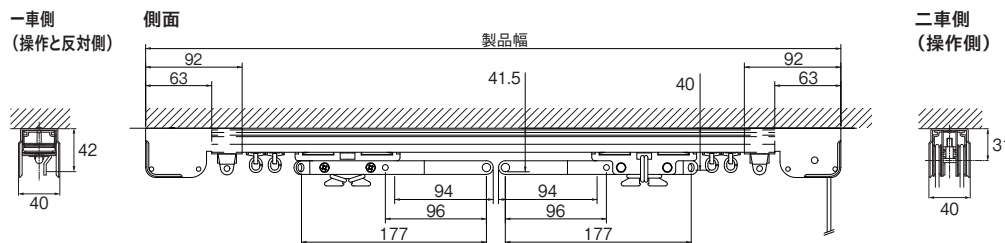

※カーテン許容荷重は片開きで30kg (両開きでプラス30kg) までです。ブラケットを使用する場合は、両端は15cm以内、中央部は50cm以内で等間隔になるようにしてください。(正面付の場合はシングルブラケットのみ使用してください。)
 ※天井直付の際は取付ネジの頭がランナーに干渉する場合があります。取付ネジの種類にご確認ください。

2.73m以上のカーテンレール類 (ピクチャーレール含む) ・別製作カーレールにつきましては、特別配送費がかかります。

セルフ中型コード紐引き組立てセット

カーブ加工が可能な紐引きレール。

必要な部品をセルフ中型コードにセットした便利な組立てセットです。

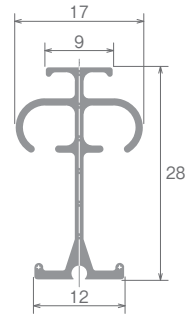

ラインナップ

アルミナチュラル



アルミウォームホワイト

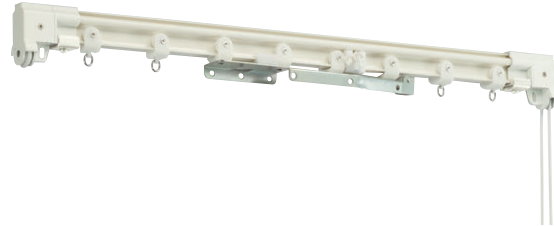

テンションウェイト及びブラケットは含まれておりません。別途お買い求めください。

参考見積例 (天井付の場合)

単位: 円 (税別)

レール	サイズ 仕様	1.00m	2.00m	3.00m	4.00m	5.00m	6.00m	7.00m	8.00m
		アルミナチュラル	片開き	11,400	15,800	20,020	24,420	28,820	33,470
	両開き	12,250	16,650	20,870	25,270	29,670	34,320	38,720	43,110
アルミウォームホワイト	片開き	11,760	16,500	21,040	25,780	30,520	35,520	40,260	44,990
	両開き	12,610	17,350	21,890	26,630	31,370	36,370	41,110	45,840

使用部品

片開き: レール1本、一車二車1組、片紐引きランナー1コ、ランナーはm当たり8コ、テンションウェイト1コ、天井シングルブラケットは1コ/600mm、引分紐、コードクリップ

両開き: レール1本、一車二車1組、交叉紐引きランナー1組(右・左)、ランナーはm当たり8コ、テンションウェイト1コ、天井シングルブラケットは1コ/600mm、引分紐、コードクリップ

価格

セルフ中型コード 片開きセット (受注生産品)

単位: 円 (税別)

レール	取付け高さ	幅															
		0.50~ 1.00m	1.01~ 1.50m	1.51~ 2.00m	2.01~ 2.50m	2.51~ 3.00m	3.01~ 3.50m	3.51~ 4.00m	4.01~ 4.50m	4.51~ 5.00m	5.01~ 5.50m	5.51~ 6.00m	6.01~ 6.50m	6.51~ 7.00m	7.01~ 7.50m	7.51~ 8.00m	
アルミナチュラル	~5.00m	8,830	10,860	12,890	14,920	16,940	18,970	21,000	23,030	25,060	27,510	29,540	31,570	33,600	35,630	37,650	
アルミウォーム ホワイト	~5.00m	9,130	11,310	13,490	15,670	17,840	20,020	22,200	24,380	26,560	29,190	31,370	33,550	35,730	37,910	40,080	

セルフ中型コード 両開きセット (受注生産品)

単位: 円 (税別)

レール	取付け高さ	幅															
		0.50~ 1.00m	1.01~ 1.50m	1.51~ 2.00m	2.01~ 2.50m	2.51~ 3.00m	3.01~ 3.50m	3.51~ 4.00m	4.01~ 4.50m	4.51~ 5.00m	5.01~ 5.50m	5.51~ 6.00m	6.01~ 6.50m	6.51~ 7.00m	7.01~ 7.50m	7.51~ 8.00m	
アルミナチュラル	~5.00m	9,680	11,710	13,740	15,770	17,790	19,820	21,850	23,880	25,910	28,360	30,390	32,420	34,450	36,480	38,500	
アルミウォーム ホワイト	~5.00m	9,980	12,160	14,340	16,520	18,690	20,870	23,050	25,230	27,410	30,040	32,220	34,400	36,580	38,760	40,930	

※セット内容/レール1本、一車二車1組、片開き=片紐引きランナー1コ、両開き=交叉紐引きランナー1組(右・左)、ランナーはm当たり8コ、引分紐、コードクリップ

※片開きの場合は、操作側及びカーテンを寄せる方向をご指定ください。(特に指定がない場合、カーテンを寄せる方向は、操作側になります。)

※操作位置、取付け高さをご指定ください。

※取付け高さが5.01m以上になる場合、別途料金がかかります。営業所へお問い合わせください。

※2.51m~5.00mはジョイント仕様(1ヶ所ジョイント)での製作も可能です。ジョイント仕様は上記価格に2,200円加算してください。

※5.01m以上はジョイント仕様です。4mを超える場合はご注文時に輸送方法についてご確認ください。

※天井ダブルブラケットをご使用の場合は、片紐引きランナー、交叉紐引きランナーを先頭車に組み替える必要があります

(注)テンションウェイト及びブラケットは含まれておりません。別途お買い求めください。P.415をご覧ください。

※カーブ加工の場合、上記価格にカーブ加工費(180mmR・240mmR)1ヶ所につき、5,350円加算されます。

※全体カーブの場合は上記価格に全体カーブ加工費(500mmR以上)m当たり5,350円加算されます。カーブ加工時の最大長さは5mです。

※取付け高さは、テンションウェイト高さを含むコード長さを指定ください。

※受注生産のため、納期がかかります

取付寸法図 (単位: mm)

天井付 ワンタッチシングルブラケット付 (テンションウェイト使用時)

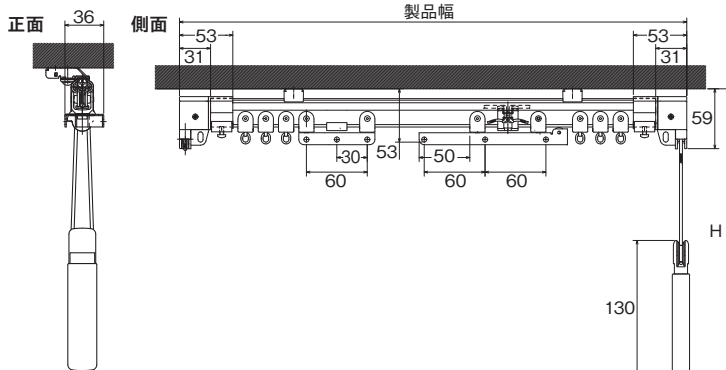

天井付 ワンタッチ天井付シングルブラケット付 (ブラケット幅=18mm)

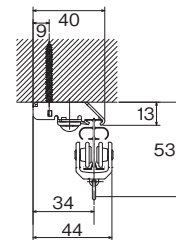

※カーテンの許容荷重は片開きで15kg(両開きで30kg)までです。
1ヶ所カーブ時の許容荷重は片開き10kg、2ヶ所・全体カーブ時の許容荷重は片開き8kgになります。

※ブラケットを使用する場合は、両端は10cm以内、中央部は60cm以内で等間隔になるようにしてください。ダブルブラケット及びワンタッチ天井付ダブルブラケットをご使用の場合は先頭車との組み合わせになります。
※天井ダブルブラケットをご使用の場合は、片紐引きランナー、交叉紐引きランナーを先頭車に組み替える必要があります
※正面ダブルブラケットでの取付はできません。

正面付 シングルブラケット付 (ブラケット幅=18mm)

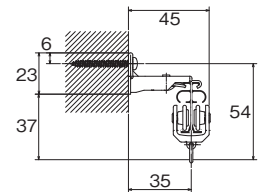

コードクリップ

コードを子供の手の届かない位置に束ねておく、クリップです。子供の手の届かない位置に束ねることにより事故を防止する効果があります。



ネクステイ
エリート
特長

NEW
ネクステイ

NEW
エリート

NEW
ニューテラック

ウィンピア

C型

セルフイ

セルフイ中型

リフレ

カーテリア

ミニエース
10

中型

大型

NEW
TO-40
(ビニールカーテン用)

スイート
(医療向け)

メディカ
ライト
(医療向け)

NEW
ニューリブ

点滴レール
(医療向け)

ニューテラック
紐引き
組立てセット

中型紐引き
組立てセット

セルフイ中型
コード紐引き
組立てセット

CM2000
紐引き
組立てセット

CM2000
傾斜紐引き
組立てセット

紐引き部品

CM2000紐引き組立てセット



紐引き操作に必要な部品をすべてセットした、
便利な組立てセットです。

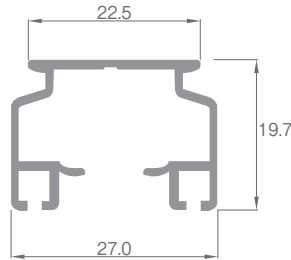

レール断面図 (単位: mm)

ラインナップ

アルミホホワイト



特長

テンションウエイトを使うため、
床にテンションプーリーを打ちつけず
操作することができ、
すっきり納めることができます



参考見積例 (天井直付の場合)

単位: 円 (税別)

レール	サイズ 仕様	1.00m	2.00m	3.00m
		CM2000アルミホホワイト	片開き 18,300	片開き 21,000
	両開き	両開き 20,000	両開き 22,700	両開き 26,500

使用部品

片開き: レール1本、一車二車1組、交叉紐引ランナー(右)1コ、ニューデラックランナーはm当たり8コ、
テンションウエイト1コ、引分紐、コードクリップ
両開き: レール1本、一車二車1組、交叉紐引ランナー(右・左)1組、ニューデラックランナーはm当たり8コ、
テンションウエイト1コ、引分紐、コードクリップ

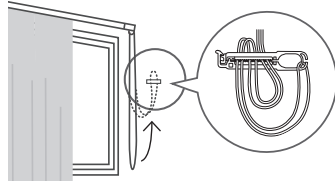

コードクリップ
コードを子供の手の届かない位置に束ねておく、クリップです。子供の手の届かない位置に束ねることにより事故を防止する効果があります。



価格

CM2000紐引きレール 片開きセット (受注生産品)

単位: 円 (税別)

レール	幅 コード長さ	0.50~1.00m	1.01~1.50m	1.51~2.00m	2.01~2.50m	2.51~3.00m	3.01~3.50m	3.51~4.00m	4.01~4.50m	4.51~5.00m
		CM2000アルミホホワイト	~5.00m	18,300	19,600	21,000	23,400	24,700	26,100	28,500

CM2000紐引きレール 両開きセット (受注生産品)

単位: 円 (税別)

レール	幅 コード長さ	0.50~1.00m	1.01~1.50m	1.51~2.00m	2.01~2.50m	2.51~3.00m	3.01~3.50m	3.51~4.00m	4.01~4.50m	4.51~5.00m
		CM2000アルミホホワイト	~5.00m	20,000	21,400	22,700	25,100	26,500	27,800	30,200

※セット内容/レール1本、一車二車1組、交叉紐引ランナー1組、ニューデラックランナーはm当たり8コ、テンションウエイト1コ、引分紐、コードクリップ

※片開きの場合は、操作側及びカーテンを寄せる方向をご指定ください。(特に指定がない場合、カーテンを寄せる方向は、操作側になります。)

※ブラケットを使用する場合は、ニューデラックのブラケットを両端10cm以内、中央50cm以内等間隔になるよう別途お買い求めください。(正面付の場合は、シングルブラケットのみ使用してください。)

※コード長さは、テンションウエイト高さを含むコード長さをご指定ください。

※コード長さが5.01m以上の場合、別途料金がかかります。営業所へお問い合わせください。

※受注生産のため、納期がかかります

製品と仕上げ

部品名	素材	仕上げ
レール	アルミニウム押出型材	アルマイトホワイト

取付寸法図 (単位: mm)

正面付

シングルブラケット付
(ブラケット幅=19mm)

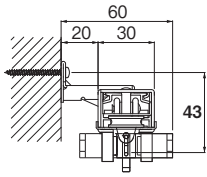

交叉紐引きランナー

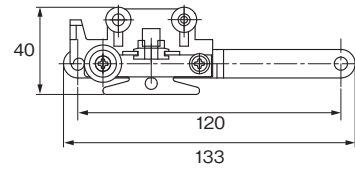

先頭車

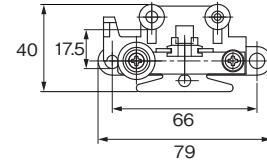

天井付

天井付シングルブラケット付
(ブラケット幅=18mm)

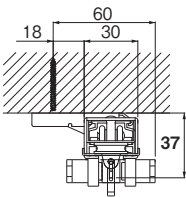

一車

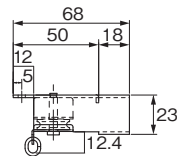

二車

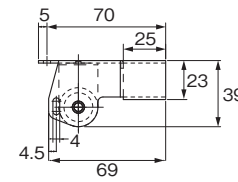

天井直付

正面

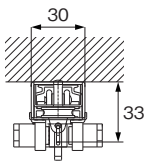

側面

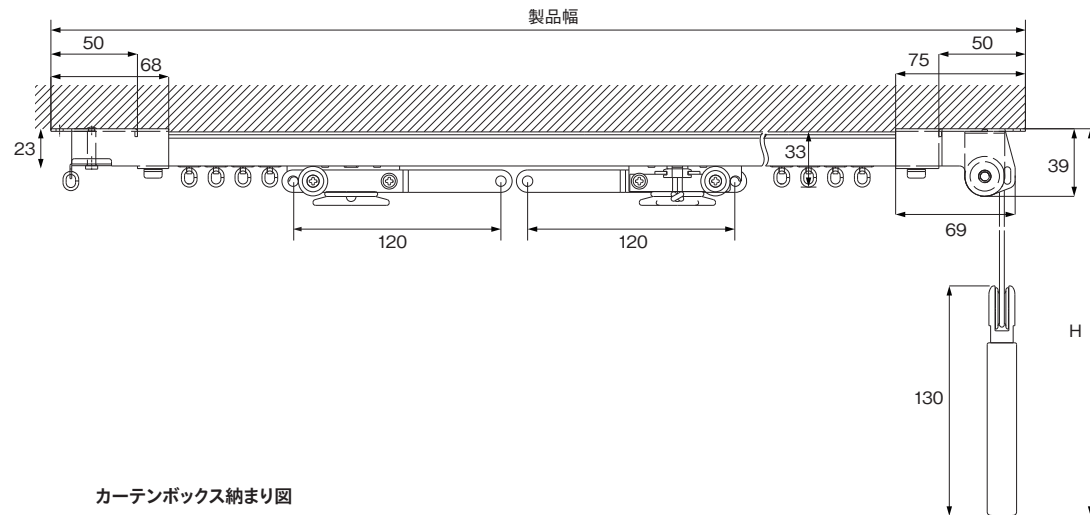

天井直付ダブル付

正面

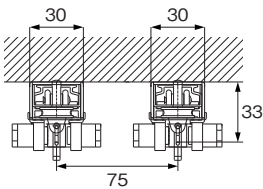

カーテンボックス納まり図

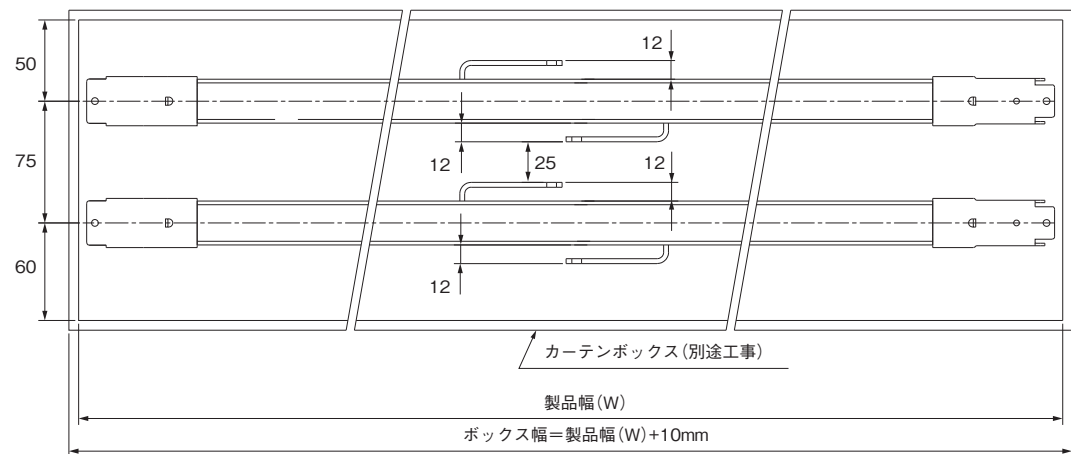

※カーテン許容荷重は片開きで10kg(両開きでプラス10kg)までです。
※天井直付の際は取付ネジの頭がランナーに干渉する場合があります。取付ネジの種類にご注意ください。

ネクステイ・
エリート
特長

NEW
ネクステイ

NEW
エリート

NEW
ニューテラック

ウィンピア

C型

セルフイ

セルフイ中型

リフレ

カーテリア

ミニエース
10

中型

大型

NEW
TO-40
(ビニールカーテン用)

スイート
(医療向け)

メティカ
ライト
(医療向け)

NEW
ニューリブ

点滴用レール
(医療向け)

ニューテラック
紐引き
組立てセット

中型紐引き
組立てセット

セルフイ中型
コード紐引き
組立てセット

CM2000
紐引き
組立てセット

CM2000
傾斜紐引き
組立てセット

紐引き部品

CM2000傾斜紐引き組立てセット

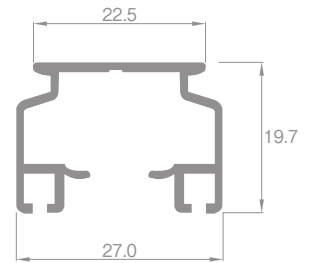

レール断面図 (単位: mm)

傾斜窓に対応し、直付けが可能な紐引きレール。
左右どちらの傾斜窓にも対応し、別注組立てセットで簡単施工。

ラインナップ

アルミホホワイト



参考見積例(天井直付の場合)

単位:円(税別)

レール	サイズ 取付け高さ	1.00m	2.00m	3.00m
CM2000アルミホホワイト	~7.00m	18,600	21,200	25,000

使用部品

レール1本、一車二車1組、交叉紐引きランナー1コ、ニューデラックランナーはm当たり8コ、テンションウェイト1コ、コードストッパー1コ、引分紐、コードクリップ

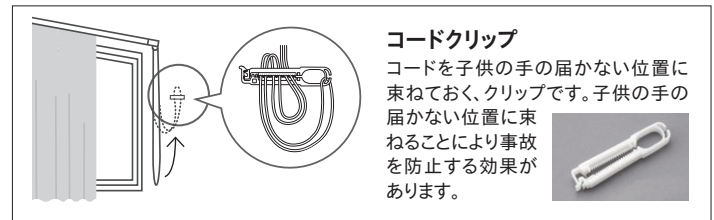

コードクリップ

コードを子供の手の届かない位置に束ねておく、クリップです。子供の手の届かない位置に束ねることにより事故を防止する効果があります。



対応可能範囲

最大傾斜角	最大レール長さ	最大取付け高さ	最大カーテン重量 ※1
45度	3m	7m	5kg

※1 ブラケット取付間隔50cm以内

操作側とカーテンを寄せる方向 (カーテンを高い位置に寄せる場合)

※右操作右寄せ

※左操作左寄せ

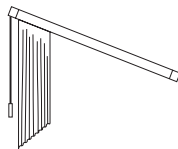
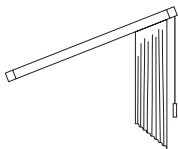

※左操作右寄せ

※右操作左寄せ

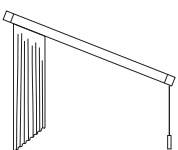
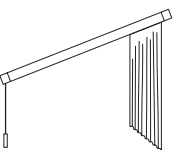

カーテンを低い位置に寄せる場合の注意点

カーテンを閉めた状態

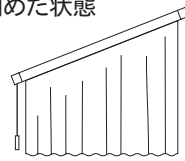

カーテンを開けた状態

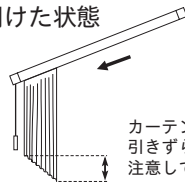

カーテンの裾が床に引きずらないように注意してください。

カーテンを任意の位置で止めるためにコードストッパーを使用します。

コードストッパー

※コードストッパーは引分紐が止めやすい位置に、付属の取付けネジで固定してください。

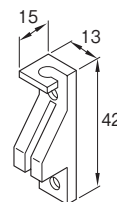

(単位: mm)



ギャザーテープ傾斜用は左右どちらの傾斜窓にも対応可能

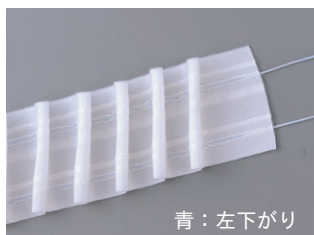

青: 左下がり

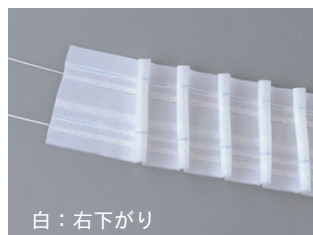

白: 右下がり

※左下がりの場合は青い紐を、右下がりの場合は白い紐を引っ張ってください。
※カーテンを正面から見た場合の傾斜方向です。

ギャザーテープ傾斜用倍率参考一覧

窓傾斜角度	ギャザー倍率	仕上りヒダ倍率	傾斜裁断角度
20度	2倍	約2.1倍	約10度
		約2.2倍	約14度
		約2.5倍	約19度
45度	2倍	約1.6倍	約27度
		約1.9倍	約22度
		2倍	約21度

※傾斜角に応じて、使用するギャザー倍率と仕上りヒダ倍率が一覧表のように変化します。また、生地 of 裁断角度も変わります。

価格

CM2000傾斜紐引きレール 片開きセット (受注生産品)

単位：円(税別)

レール	幅 コード長さ	0.50~1.00m	1.01~1.50m	1.51~2.00m	2.01~2.50m	2.51~3.00m
		CM2000アルミホワイト	~700m	18,600	19,900	21,200

操作側及びカーテンを寄せる方向をご指定ください。(特に指定がない場合、カーテンを寄せる方向は、操作側になります。)

※セット内容/レール1本、一車二車1組、交叉紐引ランナー1コ、ニューデラックランナーはm当たり8コ、テンションウェイト1コ、コードストッパー1コ、引分紐、コードクリップ

※操作位置、コード長さをご指定ください。

※コード長さが5.01m以上の場合、別途料金がかかります。営業所へお問い合わせください。

※受注生産のため、納期がかかります

(注)ブラケットを使用する場合は、ニューデラックのブラケットを両端10cm以内、中央50cm以内等間隔になるよう別途買い求めください。

(正面付の場合は、シングルブラケットのみ使用してください。)

(注)コード長さは、テンションウェイト高さを含むコード長さをご指定ください。

ギャザーテープ 傾斜用

箱詰数量/1反(25m) 単位：円(税別)

商品名	テープ幅	JANコード	単価	箱詰価格
ギャザーテープ傾斜用	50mm	522807	480	12,000

※ご注文は1反より承ります。

製品と仕上げ

部品名	素材	仕上げ
レール	アルミニウム合金押出型材	アルマイトホワイト
ギャザーテープ傾斜用	ポリエステル100%	—

取付寸法図 (単位：mm)

天井直付

正面

側面

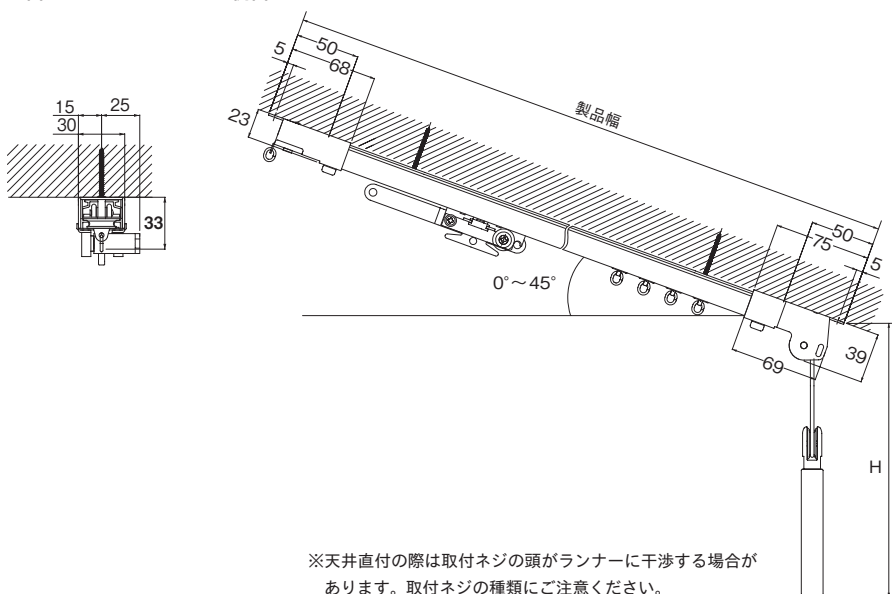

※天井直付の際は取付ネジの頭がランナーに干渉する場合があります。取付ネジの種類にご注意ください。

正面付

シングルブラケット付
(ブラケット幅=19mm)

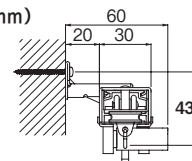

※カーテン許容荷重は片開きで5kgまでです。

天井付

天井付シングルブラケット付
(ブラケット幅=18mm)

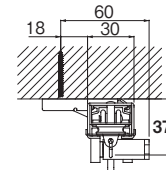

安心してご利用いただくために...

子供は思わぬ行動をとります。大人の常識は通用しません。



コードクリップ

コードを子供の手の届かない位置に束ねておく、クリップです。子供の手の届かない位置に束ねることにより事故を防止する効果があります。

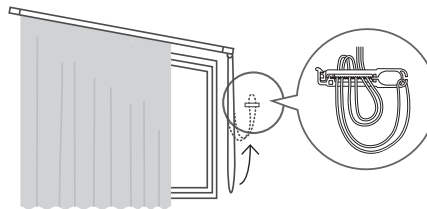

警告

コードやチェーンが体に巻きついたり、引っ掛かるようなことをしないでください。事故の恐れがあります。



日本ブラインド工業会



警告

小さなお子さまがいるご家庭では、ブラインドやスクリーンのコードやチェーン類の近くにソファやベッドを置かないでください。ソファやベッドに上がれば手が届き、事故の恐れがあります。



日本ブラインド工業会

※上記のような安全対策品をご使用になっても、事故が完全に回避できるわけではありません。コードやチェーンの危険性を十分に認識したうえでご使用をお願いします。

ネクステイ・エリート 特長

NEW
ネクステイ

NEW
エリート

NEW
ニューデラック

ウィンビア

C型

セルフイ

セルフイ中型

リフレ

カーテリア

ミニエース
10

中型

大型

NEW
TO-40
(ビニールカーテン用)

スイート
(医療向け)

メティカ
ライト
(医療向け)

NEW
ニューリブ

点滴用レール
(医療向け)

ニューデラック
紐引き
組立てセット

中型紐引き
組立てセット

セルフイ中型
コード紐引き
組立てセット

CM2000
紐引き
組立てセット

CM2000
傾斜紐引き
組立てセット

紐引き部品

紐引き部品

レール別紐引き仕様

商品名	直線(両開き、片開き)	レール交叉	カーブ	天窗
ニューデラック	○	○	—	—
中型	○	○	○	○
大型	○	○	—	—
セルフイ中型コード	○	—	○	—



紐引きレールの
組立て方法はこちら



セルフイ中型コード
紐引きレールの組立て方
法はこちら

特長

紐引きのしくみ

交叉紐引ランナーに引分紐を固定します。
引分紐を引き、交叉紐引ランナーが移動することで、カーテンが開閉します。

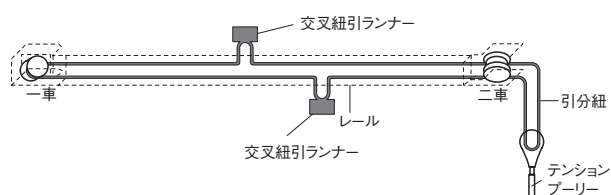

レールの長さに注意してください

※紐引き施工の場合、全長はレールの本体の長さに一車、二車の寸法 (A+B) を加えたものとなります。

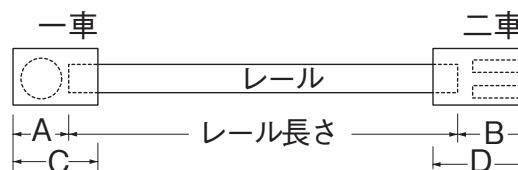

●引分紐の長さは (レール全長×2) + (取付高さ×2) + 500mmにカットしてください。

(単位: mm)

商品名	A	B	C	D
ニューデラック	40	40	60	60
ニューデラック天窗紐引AB車	44	44	68	68
中型	63	63	92	92
中型カーブ紐引	63	63	92	92
中型・天窗紐引AB車	74	74	100	100
大型	—	42	—	83
セルフイ中型コード	31	31	53	53

※大型一車は内蔵型です。

カーテンを交叉させる、交叉紐引ランナー

〈交叉する部分の寸法〉

ニューデラックの場合

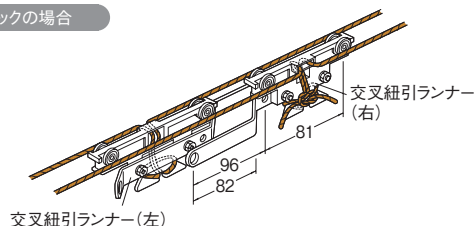

中型の場合

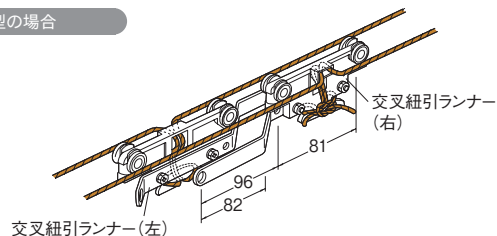

大型の場合

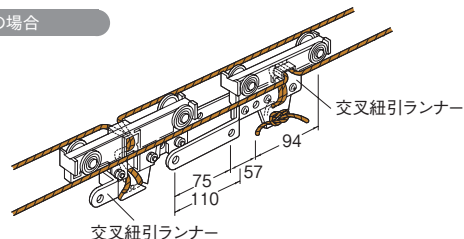

セルフイ中型コードの場合

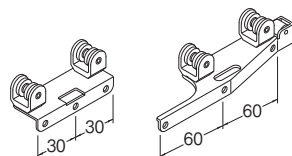

レール交叉の場合

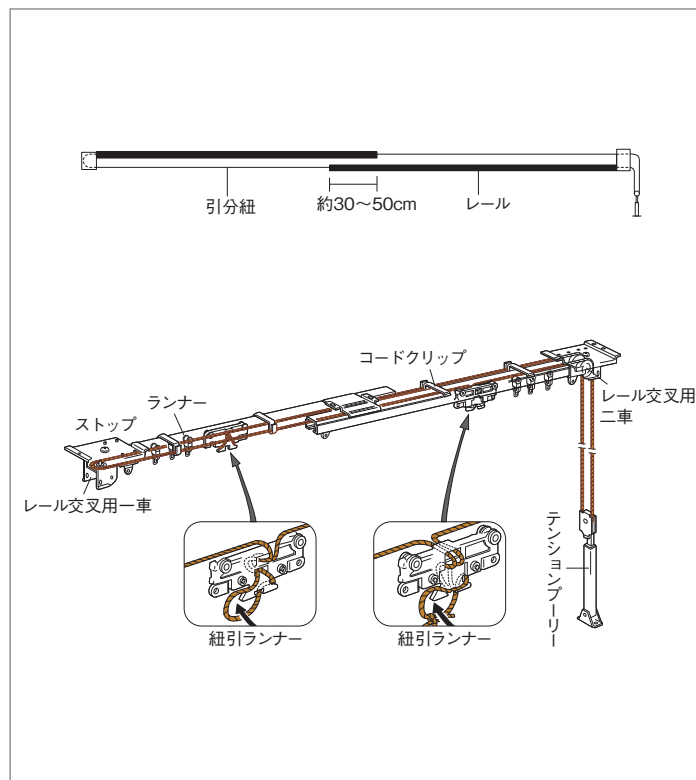

※より深い交叉が必要な場合は、レール交叉にしてください。
ニューデラック・中型には便利なレール交叉用部品セットがあります。

価格

ニューデラック用 紐引き部品

単位：円(税別)

商品名	カラー	JANコード	単価	箱詰数量	箱詰価格
一車・二車	共通	446363	720	10組	7,200
	アンバー	446899	990		
	ウォームホワイト	447353	990		
交叉紐引ランナー (右・左)	—	350554	1,790	1組	1,790
ロング交叉紐引ランナー ※両開きでご使用の場合2コ必要です。	—	350578	1,080	1コ	1,080
片紐引ランナー	—	446356	500	20コ	10,000
天井付シングル ブラケット (50コ入)	共通	447421	6,500	1箱	6,500
	ブラック	817828	10,000		
	アンバー	447438	10,000		
	ウォームホワイト	447445	10,000		
天井付シングル ブラケット (1コ入)	共通	531250	150	1コ	150
	ブラック	817880	240		
	アンバー	531243	240		
	ウォームホワイト	531267	240		
シングル ブラケット (50コ入)	共通	447537	6,500	1箱	6,500
	ブラック	817804	10,000		
	アンバー	126951	10,000		
	ウォームホワイト	126968	10,000		
シングル ブラケット (1コ入)	共通	531106	150	1コ	150
	ブラック	817866	240		
	アンバー	531090	240		
	ウォームホワイト	531113	240		
レール交叉用 部品セット ※セット内容:レール交叉用一車・二車1組、先頭車2コ、レール交叉用ブラケット1コ、ストップ4コ、コードクリップ10コ	—	447599	10,200	1セット	10,200

中型用 紐引き部品

単位：円(税別)

商品名	カラー	JANコード	単価	箱詰数量	箱詰価格
一車・二車	共通	447926	2,490	5組	12,450
	ホワイト	615288	3,170		
交叉紐引ランナー (右・左)	—	350585	2,370	1組	2,370
ロング交叉紐引ランナー ※両開きでご使用の場合2コ必要です。	—	350615	1,480	1コ	1,480
先頭車	—	477282	1,730	1コ	1,730
天井付シングル ブラケットA	共通	447995	420	10コ	4,200
	ホワイト	615233	850		
シングル ブラケットA	共通	448008	420	20コ	8,400
	ホワイト	615219	850		
レール交叉用 部品セット ※セット内容:レール交叉用一車・二車1組、先頭車2コ、ストップ4コ、交叉ブラケット1コ、コードクリップ10コ	—	448091	11,200	1セット	11,200
カーブ紐引部品セット ※セット内容:カーブ右車・左車1組、カーブ交叉紐引ランナー右・左1組、テンションアーマー1本	—	350592	8,200	1セット	8,200
天窓紐引部品セット ※セット内容:一車・二車1組、天窓A・B車各1コ、天窓紐引ランナーA・B各1コ、テンションアーマー1本、天窓パイプクック2コ	—	350608	19,600	1セット	19,600
天窓パイプランナー	—	331195	240	1コ	240
天窓パイプクリップ	—	352909	180	1コ	180

大型用 紐引き部品

単位：円(税別)

商品名	カラー	JANコード	単価	箱詰数量	箱詰価格
一車・二車	—	448183	3,910	1組	3,910
交叉紐引ランナー ※両開きでご使用の場合2コ必要です。	—	448107	3,210	2コ	6,420
レール交叉用一車・二車 ※セット内容:レール交叉用一車・二車1組、ヒートン16コ	—	448176	6,800	1組	6,800
紐引ランナー	—	448190	3,210	2コ	6,420
シングルブラケット	共通	448145	840	10コ	8,400
天井付シングル ブラケット	共通	448114	300	10コ	3,000
交叉ブラケット	—	448275	2,300	1コ	2,300

セルフ中型コード 紐引き部品

単位：円(税別)

商品名	カラー	JANコード	単価	箱詰数量	箱詰価格
先頭車(片開き)	共通	757834	870	1コ	870
先頭車(両開き)	共通	757841	1,750	1組	1,750
交叉紐引きランナー (右・左)	共通	757858	2,330	1組	2,330
片紐引きランナー (右)	共通	757865	1,480	1コ	1,480
片紐引きランナー (左)	共通	757872	1,480	1コ	1,480
ワンタッチ天井付シングル ブラケット(50コ入)	ナチュラル	443805	7,000	1箱	7,000
	ウォームホワイト	370415	7,500		
	ナチュラル	457017	170		
	ウォームホワイト	443850	190		
ワンタッチ天井付シングル ブラケット(1コ入)	ナチュラル	443751	5,500	1箱	5,500
	ウォームホワイト	356761	7,000		
	ナチュラル	530628	130		
	ウォームホワイト	530635	170		
一車・二車	共通	757889	2,190	1組	2,190
カーブ用中芯(2m) ※レールを曲げる場合、レール上部の左右の溝に中芯を挿入してから500mmR以上で曲げてください。(1ヶ所当たり2本必要になります。)	共通	757896	860	1本	860
テンションウェイト	共通	757902	2,060	1本	2,060

共通 紐引き部品

単位：円(税別)

商品名	カラー	JANコード	単価	箱詰数量	箱詰価格
紐引き用補助滑車 横方向用 ※滑車径26mm溝付車	シルバーホワイト	453774	3,100	1コ	3,100
紐引き用補助滑車 入隅用 ※滑車径26mm溝付車	シルバーホワイト	453781	3,100	1コ	3,100
紐引き用補助滑車 出隅用 ※滑車径26mm溝付車	シルバーホワイト	453798	3,100	1コ	3,100
コードクリップ	ホワイト	792408	150	1コ	150

仕様

カラー	素材・仕上げ	対応紐径
シルバーホワイト	カバー部=鋼板塗装仕上げ 滑車部=ポリアセタール樹脂	紐径5mmまで対応

ネクステイ・エリート 特長

NEW
ネクステイ

NEW
エリート

NEW
ニューデラック

ウィンピア

C型

セルフイ

セルフイ中型

リフレ

カーテリア

ミニエース
10

中型

大型

NEW
TO-40
(ビニールカーテン用)

スイート
(医療向け)

メディカ
ライト
(医療向け)

NEW
ニューリブ

点滴用レール
(医療向け)

ニューデラック
紐引き
組立てセット

中型紐引き
組立てセット

セルフイ中型
コード紐引き
組立てセット

CM2000
紐引き
組立てセット

CM2000
傾斜紐引き
組立てセット

紐引き部品

紐引き部品

特長

テンションプーリー

紐引きには、ランナーに紐がかからないように紐をピンと張っておくためのテンションプーリーが必要です。3つのサイズがあり、床付、壁面付が可能です。ニューデラック・CM2000用には240、中型用には450、大型用には650をお使いください。

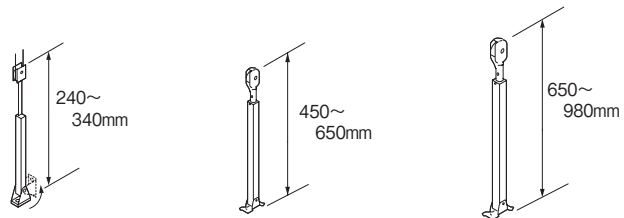

テンションプーリー 240

テンションプーリー 450

テンションプーリー 650

テンションプーリー 価格

単位：円(税別)

商品名	カラー	JANコード	単価	箱詰数量	箱詰価格
テンションプーリー240	ホワイト	449869	2,450	10本	24,500
	ブラウン	449852			
テンションプーリー450	シルバー	449876	8,910	1本	8,910
テンションプーリー650	シルバー	449883	10,220	1本	10,220

引分紐

紐引き専用の紐です。ニューデラック・CM2000用には2.8mm、中型用には3.5mm、大型用には4.5mmをお使いください。

素材

ポリエステル 100%

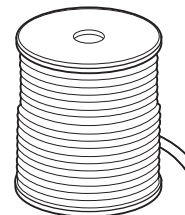

引分紐 価格

単位：円(税別)

商品名	カラー	JANコード	単価	箱詰数量	箱詰価格
引分紐2.8mm	ホワイト	530581	6,300	1巻 (100m)	6,300
引分紐3.5mm	ホワイト	530598	12,600		12,600
引分紐4.5mm	ホワイト	530604	16,040		16,040

※ご注文は巻単位でお願いします。

紐引き用補助滑車

紐引きレールの引分紐を納める際に使用する補助滑車です。障害物を避けたり、引分紐の操作を舞台の袖で行う場合など、操作位置を移動させたいときに使用します。

〈使用例〉

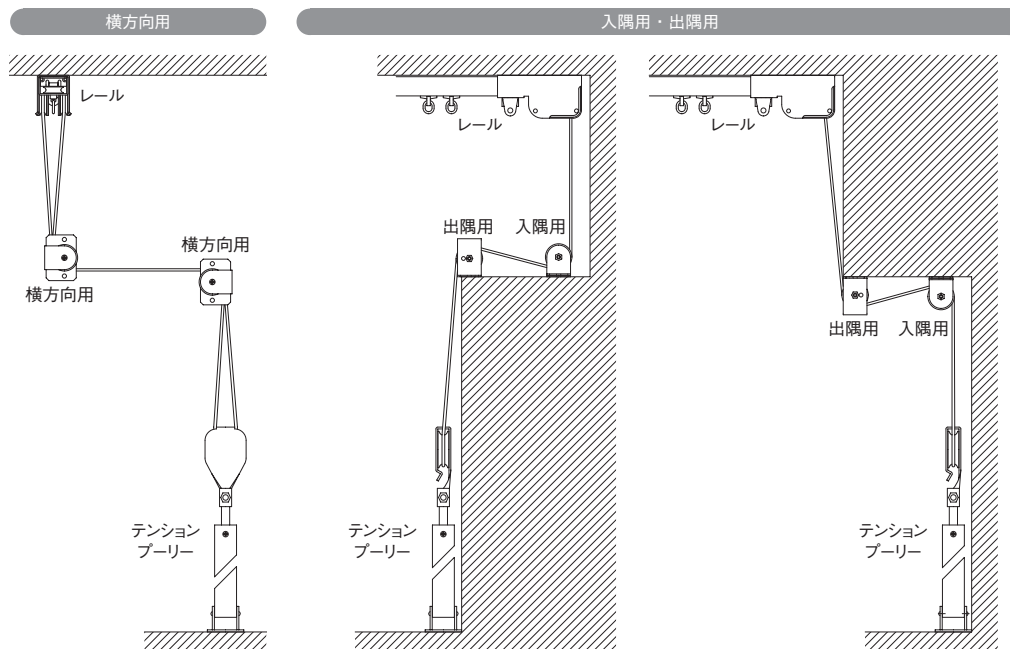

取付寸法図 (単位：mm)

横方向用

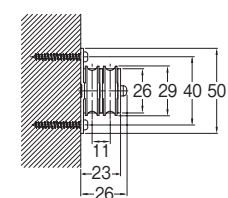

入隅用

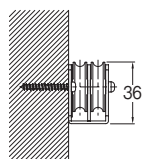

出隅用

