









# CEILING CURTAIN RAIL

## シーリングレール

シエロシリーズ特長	298
シーリングレールにおすすめのカーテンスタイル	300
シエロライン	302
シエロクラウド	306
シエロミニ	310

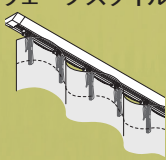
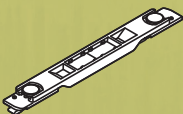

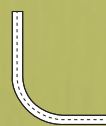
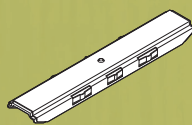
性能	特長	シエロライン	シエロクラウド	シエロミニ
取付方法		天井埋込 	天井直付 	天井直付 
メンテナンス性	レール取り付け後にランナーの抜き挿しが可能 (スクエアキャップのみ) ランナー投入機能	○ 	○ 	×
意匠性	クリアスライドランナー 意匠性と静音性に優れたランナー	○ 	○	○
	ストップ 取り外し可能な後入れストップ	○ 	○	○
	ウェーブスタイル対応 ウェーブスタイル	○ 	○	○
利便性	カーテンストッパー 窓の開口部を広く確保し明るいお部屋へ	○ 	○	×
	マルチマグネット機能 (片マグネットランナー) レールの両サイドからカーテンを開閉可能	○ (オプション) 	○ (オプション)	○ (オプション)
	カーテンボタン カーテンの操作がしやすく生地汚れやシワを防ぐ	○ (オプション) 	○ (オプション)	○ (オプション)
機能性	カーブ対応 コーナー窓にも対応可能 (120mmR、180mmR)	×	×	○ 
	ジョイント可能 ジョイント	○ 	○	○

# シーリングレール シエロシリーズ

天井から床までファブリックのある暮らし  
大開口をより引き立てるノイズレスデザイン



## 天井に溶け込むカーテンレール

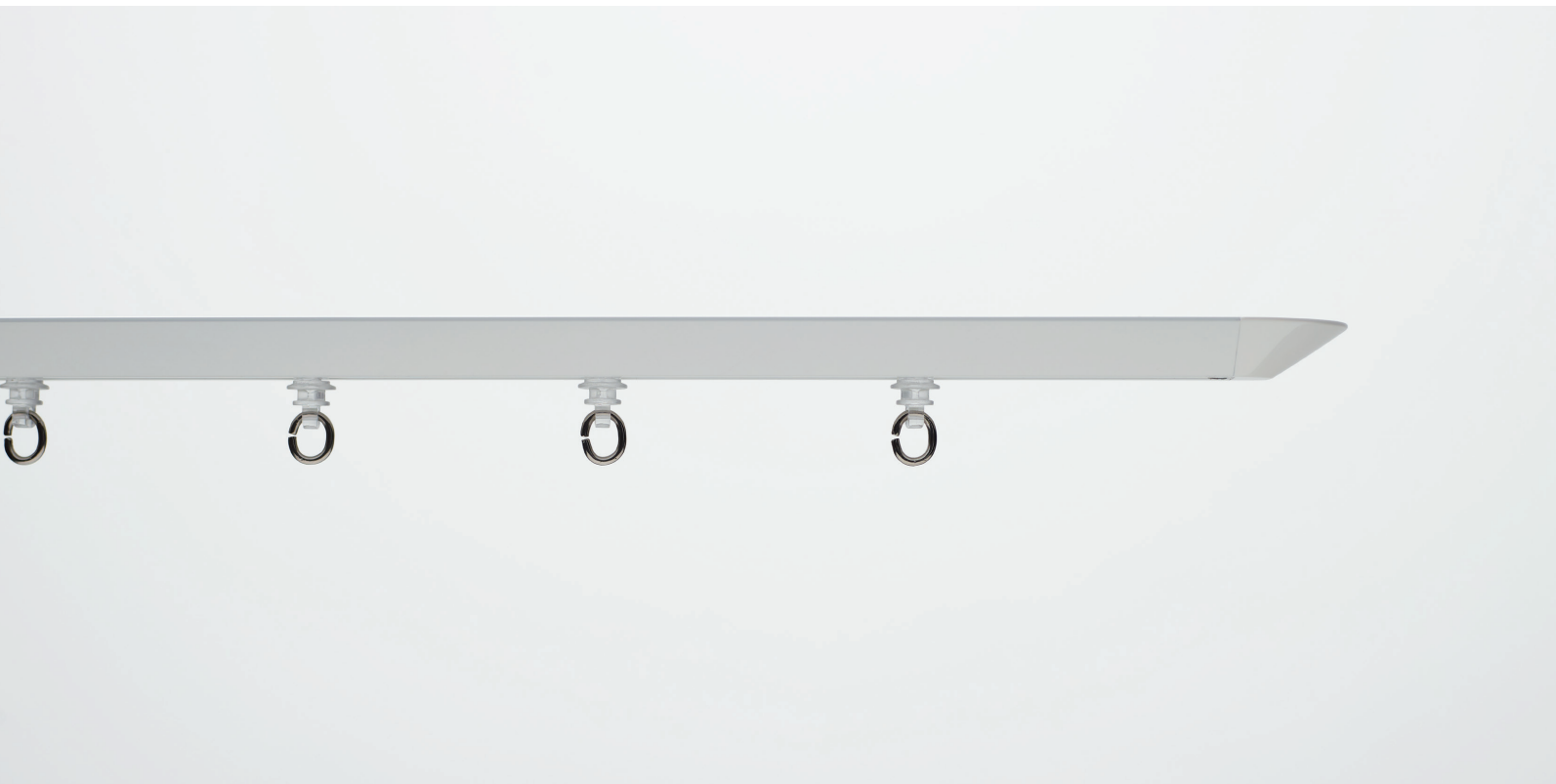

シエロ  
シリーズ特長

おすすめ  
カーテンスタイル

シエロ  
ライン

シエロ  
クラウド

シエロミニ

### ① ノイズレスデザイン

無駄を削ぎ落とした美しさ

### ② フラット & コンパクト

存在感を抑えたフォルム

### ③ シンメトリー

表裏のないデザインで窓にも間仕切りにも

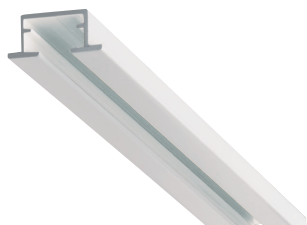

シエロライン 天井埋込タイプ



シエロクラウド 天井直付タイプ

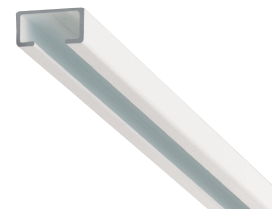

シエロミニ 天井直付タイプ

# シーリングレールにおすすめのカーテンスタイル

ウェーブが均一で大開口を引き立てるウェーブスタイルがおすすめです。

## ウェーブスタイル (フラットカーテン+ピッチキープコード)

通常のフラットカーテンにピッチキープコードを付けるだけで、ウェーブスタイルを手軽にお楽しみいただけます。



表側



裏側

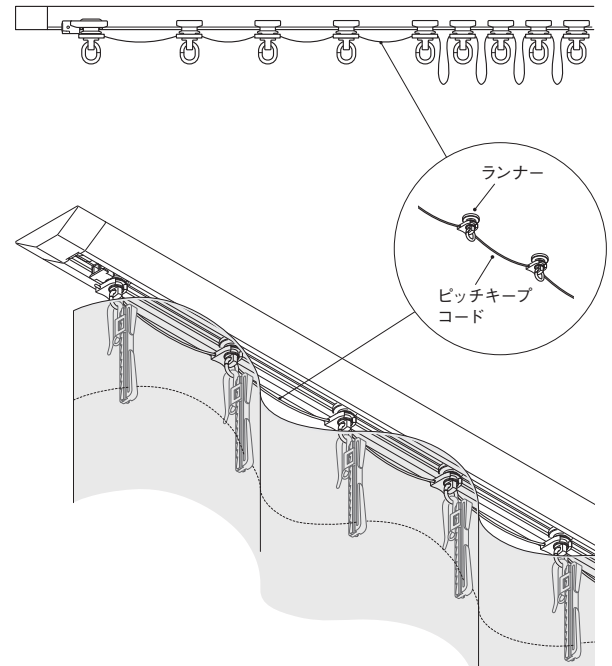

もちろん従来の三ツ山カーテンやフラットカーテンでもお使いいただけます。

### レギュラーカーテン(プリーツ)



### フラットカーテン



## ウェーブスタイルとは

- いつものフラットカーテン縫製とシーリングレールの組み合わせでつくれます。
- ヒダをとらないスタイルのため、ファブリックスのデザインや素材感をストレートに表現することができます。
- 均一なウェーブの吊り元で、大開口でもファブリックスをすっきりと仕上げるすることができます。

## ウェーブスタイルのしくみ

- シエロシリーズのランナーには、ピッチキープコードの取付けが可能です。
- フラットカーテンのピッチを均等に維持することができます。
- リング部分が回転するため、山・谷が美しく納まります。
- シーリングレールとピッチキープコード等の必要部品がセットになった「ウェーブスタイル用セット」をご用意しています。(各製品ページをご確認ください。)

### 生地選び方について

- ウェーブスタイルは、ピッチキープコードでウェーブ形状を保っています。美しいウェーブをつくるためには、横糸が弱く経糸が強い生地や、平織りの生地をおすすめします。(遮光生地は適していません。)
- ※生地特性によりスタイルが均一にヒダが出ない場合があります。
- ※詳細はP.35をご参照ください。

### 価格

#### ウェーブカーテン 部品

単位：円(税別)

商品名	JANコード	単価	箱詰数量	箱詰価格
ピッチキープコード	500294	540	15m	8,100

※ご注文は箱単位でお願いします。

### 部品仕様 (単位：mm)

#### ピッチキープコード

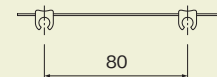

## ウェーブスタイルにするには

ご用意いただくフラットカーテンの発注手順（マイメードには対応していません。）

- 下記の手順に従い、カーテンをご用意してください。
- カーテン寸法を誤ると、カーテンの幅が不足することがありますので、ご注意ください。

### カーテン発注の手順

#### STEP 1 レール寸法を決める

#### STEP 2 カーテン仕上がり幅とフック数を決める

《片開き》※倍率は約1.5倍です。

(単位：cm)

レール長さ	カーテン仕上がり幅 (両端フック間寸法)	フック数	レール長さ	カーテン仕上がり幅 (両端フック間寸法)	フック数
50~56	84	8	233~248	372	32
57~72	108	10	249~264	396	34
73~88	132	12	265~280	420	36
89~104	156	14	281~296	444	38
105~120	180	16	297~312	468	40
121~136	204	18	313~328	492	42
137~152	228	20	329~344	516	44
153~168	252	22	345~360	540	46
169~184	276	24	361~376	564	48
185~200	300	26	377~392	588	50
201~216	324	28	393~400	612	52
217~232	348	30			

《両開き》※倍率は約1.5倍です。

(単位：cm)

レール長さ	カーテン仕上がり幅 (両端フック間寸法)	フック数
82~112	168	16
113~144	216	20
145~176	264	24
177~208	312	28
209~240	360	32
241~272	408	36
273~304	456	40
305~336	504	44
337~368	552	48
369~400	600	52

#### STEP 3 仕上がり幅とフック数を指定し、フラットカーテンを発注する

- **フック数を発注先に必ずご指定ください。**
- ウェーブスタイルは、通常のフラットカーテンよりもフック数が多く必要です。ご指定のない場合、フック数が不足する場合があります。
- カーテン仕上がり幅は両端フック間寸法（カン〜カン寸法）です。
- 仕上がり高さは通常フラットカーテンの発注寸法と同じです。

#### ウェーブスタイルの構成とカーテン仕上がり幅の計算方法

- フックの数は必ず「偶数」になるように設定しています。
- 倍率は約1.5倍となります。
- ランナーの間隔は8cm、フックの間隔は12cm、山・谷の奥行きはレール中心からそれぞれ6cmで設定しています。
- カーテンの両端は谷（窓側）の方向で納めます。※フックの間隔、両端寸法はカーテン発注先により異なります。

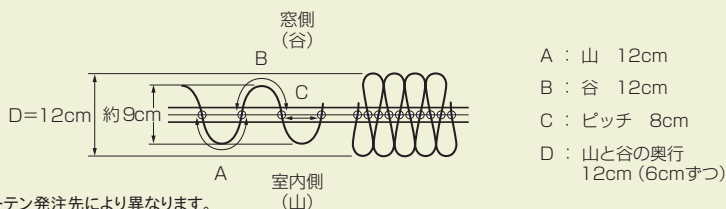

## より美しいウェーブをお求めの方に

専用ウェーブテープのご用意がございます。  
専用ウェーブテープとピッチキーコードを使用して、カーテンを縫製してください。

専用ウェーブテープⅡ仕様 ※マイメードには対応していません。



詳細はWEBにて  
ご確認ください。



ウェーブカーテンの吊り元は、より均一なウェーブになります。



裾は自然なウェーブが出ます。



フラットカーテン使用時



専用ウェーブテープⅡ使用時

ウェーブテープⅡは、ウェーブカーテンを美しく仕上げる事ができる、程よいハリ感とやわらかさのあるテープです。1cm間隔にフックを挿せ、12cm・15cm間隔にフック位置の目印があります。お好みの倍率でお使いください。

### 価格

#### ウェーブスタイル(専用ウェーブテープⅡ仕様) 部品

単位：円(税別)

商品名	JANコード	単価	箱詰数量	箱詰価格
ウェーブテープⅡ (ギャザーフック用)	883281	360	1反 (25m)	9,000
ギャザーフックNN-10	448930	14	500コ	7,000
ギャザーフックNN-10(10本入)	357362	250	10/パック	2,500

※ご注文は箱単位でお願いします。

#### ウェーブテープⅡ

テープ幅	素材	倍率	使用フック	テープ端からカン下までの寸法
75mm	ポリエステル	1.5倍(12cm間隔の場合)	ギャザーフック	8mm
	100%	1.875倍(15cm間隔の場合)	NN-10	

#### 専用ウェーブテープⅡ 縫製のポイント

1. カーテン表側の先端から1.5~2cm程度重なるようにウェーブテープⅡをのせ、ミシンをかけます。  
※テープに上下はありません。
2. カーテンの布地を裏側に一回折り、ミシンをかけ、仕上げます。
3. カーテンの布地がウェーブテープより2~3mmはなれた位置で折ると、カン上10mmに仕上がります。

#### 部品仕様 (単位：mm)

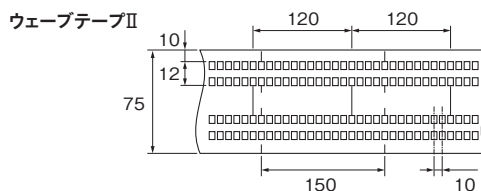

# シエロライン



天井埋込  
専用



**レール** **カット** レールカットにつきましては P.535 をご覧ください。

まるで存在しないかのような、  
天井埋込みノイズレスカーテンレール



参考見積例 2.00m基準

単位:円(税別)

キャップ	カラー	シングル天井付
スクエア	ホワイト	9,290
	ブラック	
プレーン	ホワイト	7,970
	ブラック	

カラーラインナップ



レール断面図 (単位: mm)

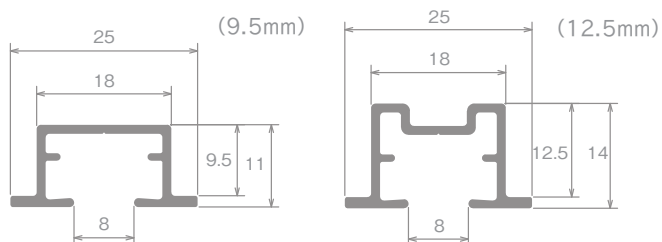

ランナー寸法図 (単位: mm)

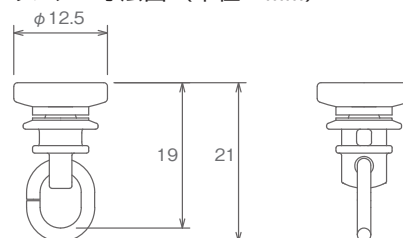



シーリングレール／ホワイト スクエアキャップ  
 タッセル／JC75 ブラウン  
 スタンドライト／コイズミ照明（参考商品）

シエロ  
 シリーズ特長

おすすめ  
 カーテンスタイル

シエロ  
 ライン

シエロ  
 クラウド

シエロミニ



シーリングレール／ホワイト スクエアキャップ  
 カーテン／ウェーブスタイル（専用ウェーブテープⅡ仕様）約1.5倍  
 2シーターソファ／マルニ木工（HIROSHIMA ワイドツーシーターソファ 4058-53-3319）  
 オットマン／マルニ木工（HIROSHIMA オットマン 100 4058-65-4169）  
 テーブル／マルニ木工（HIROSHIMA エンドテーブル 3990-56）



# シエロライン

## ラインナップ

### スクエアキャップ (シングルのみ)

※ランナー投入機能付

ホワイト White



ブラック Black



### プレーンキャップ (シングルのみ)

※ランナー投入機能無し

ホワイト White



ブラック Black



## 特長

### 意匠性 施工性

#### 埋め込むためにデザインされた レール・キャップ

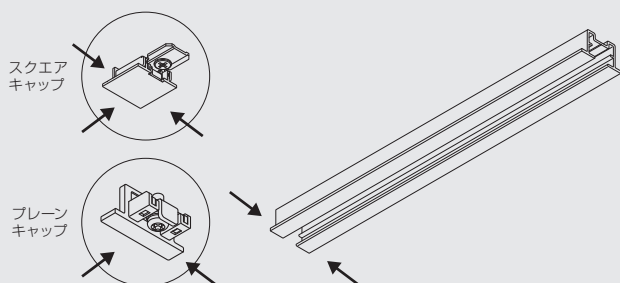

レールの両側やキャップの三方にフランジ(ツバ)のついたデザインで、天井仕上げ材との見切りに美しく納まります。レール高さは9.5mmと12.5mmをラインナップ。9.5mmの仕上げ材でもフラットに納まります。

### 静音性 意匠性 クリアスライドランナー



気になるカーテンの開閉時の走行音が減少します。

スライド部分に特殊樹脂を採用し、静音性・走行性・耐久性に優れています。また、カーテンの吊元部分には透明度の高いクリア樹脂で意匠性に配慮しています。

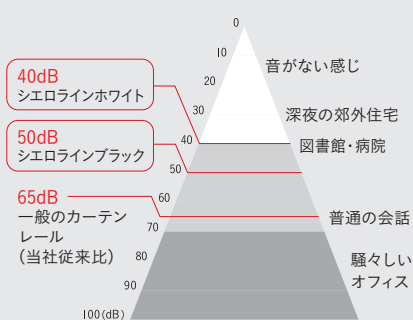

※数値は、2mのレールにランナーを15度傾けたものを、50cm離れた地点で測ったものです。

### 利便性 マルチマグネット

OPTION

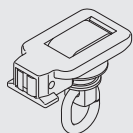

レールの両サイドからカーテンを開閉できるマルチマグネット機能。テラスへ出入りする時も、カーテンのたまり側をさっと開けられます。(ストップは使用せず、片マグネットランナーをご使用ください。)

### 利便性 カーテンボタン

OPTION



マグネットランナーに取り付けて使用します。カーテン生地を直接さわらないため、汚れやシワ等を予防できます。※ボタンのラインナップはP.295をご確認ください。

### メンテナンス性

#### ランナー投入機能付キャップ (スクエアキャップのみ) (特許出願中)

#### 天井面に埋め込み後も安心のメンテナンス性

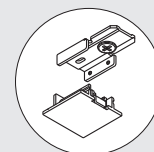

スクエアキャップは取付け後に底面のカバーを外してランナーの抜き差しができます。レールを天井に埋め込んでもカーテンの掛け替えでランナー数が変わっても安心です。(カバーの取外しにはマイナスドライバーが必要です。)

### 利便性 カーテンストッパー (特許登録済)

#### 窓の開口部を広く確保し、明るいお部屋へ

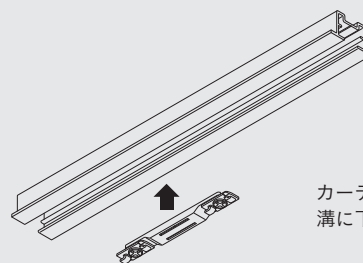

カーテンストッパーはレールの溝に下から取り付けます。

生地や芯地の反発で閉まってしまうカーテンもレール内にカーテンストッパーを設置し、いつもの操作で好きな位置に止められます。

### 意匠性 後入れ、取外し可能なストップ

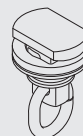

キャップとストップが別部品なため、片開きやマルチマグネット仕様の際に不要なストップが外せます。工具不要です。(片開きのカーテンを開けてもストップがなく、すっきりと納まります。)

**レール** **カット** レールカットにつきましては P.535 をご覧ください。

価格

シエロライン シングル天井付セット

単位：円(税別)

サイズ	カラー	スクエアセット		プレーンセット			
		JANコード	価格	JANコード	価格		
1.00m	ホワイト	9.5mm	872780	872902	7,070	872964	5,750
		12.5mm	872841	872964			
	ブラック	9.5mm	872810	872933			
		12.5mm	872872	872995			
2.00m	ホワイト	9.5mm	872797	872919	9,290	872971	7,970
		12.5mm	872858	872971			
	ブラック	9.5mm	872827	872940			
		12.5mm	872889	873008			
3.00m	ホワイト	9.5mm	894423	894461	12,090	894485	10,770
		12.5mm	894447	894485			
	ブラック	9.5mm	894430	894478			
		12.5mm	894454	894492			

セット内容  
 ●レール1.00m=1.00m1本 2.00m=2.00m1本 3.00m=1.50m2本  
 ●ランナー1.00m=10コ 2.00m=18コ 3.00m=28コ ●マグネットランナー1組  
 ●キャップ2コ ●ストップ2コ ●カーテンストッパー2コ  
 ●ジョイント1本(3.00mのみ) ●取付ネジ

※取付ネジはナベφ3.5×35(ホワイト・ブラック)が付属しています。

シエロライン レール

単位：円(税別)

商品名(サイズ)	レール						別製作レール※
	1.00m		2.00m		3.00m(1.50m×2本)		
カラー	JANコード	価格	JANコード	価格	JANコード	価格	価格
ネジ穴あり	ホワイト	9.5mm	873749	873756	894584	5,200	3,100
		12.5mm	873824	873831	894607		
	ブラック	9.5mm	873787	873794	894591		
		12.5mm	873862	873879	894614		

※別製作レールの長さは最小0.50m、最大4.0mとなります。5mm単位でサイズをご指定ください。

シエロライン 部品

単位：円(税別)

商品名	カラー	JANコード	単価	箱詰数量	箱詰価格	
スクエアキャップ ※ランナー投入機能付 ※9.5mm,12.5mm共通	ホワイト	874111	990	1コ	990	
	ブラック	874128				
	プレーンキャップ ※ランナー投入機能なし ※9.5mm,12.5mm共通	ホワイト	874135	330	1コ	330
		ブラック	874142			
ストップ (後入れ可能)	—	874234	220	1コ	220	
ランナー (8コ連続15本入) 受注は8コ単位	—	874067	90	120コ	10,800	
マグネットランナー	—	874074	530	10組	5,300	
片マグネットランナー	—	874081	400	10コ	4,000	
カーテンストッパー	—	874098	600	1コ	600	
ジョイント	ホワイト	894669	550	1コ	550	
	ブラック	894676				

取付寸法図/キャップ寸法図 (単位：mm) ※カーテンはAフック仕様となります。

●天井付 (9.5mm) 天井付シングル

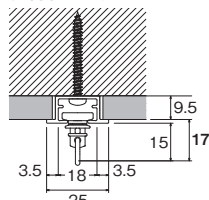

天井付ダブル

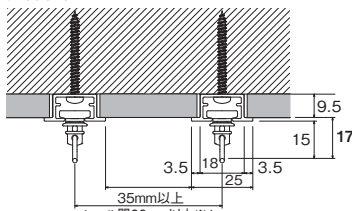

(12.5mm) 天井付シングル

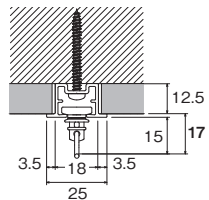

天井付ダブル

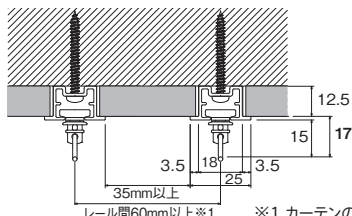

●キャップ スクエアキャップ ※ ( ) 寸法は12.5mmレールの場合

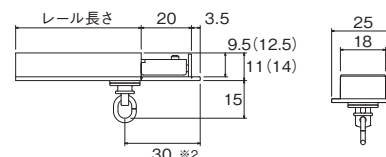

プレーンキャップ ※ ( ) 寸法は12.5mmレールの場合

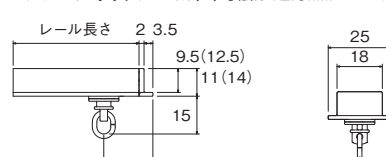

※2 ストップを端に寄せた場合の寸法です。

シエロライン シングル天井付ウェーブスタイル用セット

単位：円(税別)

サイズ	カラー	スクエアセット		プレーンセット			
		JANコード	価格	JANコード	価格		
ネジ穴あり	ホワイト	9.5mm	873039	873152	11,210	873213	9,890
		12.5mm	873091	873213			
	ブラック	9.5mm	873060	873183			
		12.5mm	873121	873244			
3.00m	ホワイト	9.5mm	894683	894720	14,890	894744	13,570
		12.5mm	894706	894744			
	ブラック	9.5mm	894690	894737			
		12.5mm	894713	894751			

セット内容  
 ●レール2.00m=2.00m1本 3.00m=1.50m2本 ●ランナー2.00m=24コ 3.00m=36コ ●ピッチキーブコード2.00m=2.00m×1本 3.00m=3.00m×1本 ●マグネットランナー1組 ●キャップ2コ ●ストップ2コ  
 ●カーテンストッパー2コ ●ジョイント1本(3.00mのみ) ●取付ネジ

※取付ネジはナベφ3.5×35(ホワイト・ブラック)が付属しています。  
 ※専用縫製部品は含まれていません。

製品と仕上げ

部品名	素材	仕上げ
レール	アルミニウム合金押出成形材	アルマイトホワイト/アルマイトブラック
スクエアキャップ	ABS樹脂、スチール	ホワイト/ブラック
プレーンキャップ	ナイロン樹脂、スチール	ホワイト/ブラック
プレート	コポリエステル樹脂	—
ランナー	ホイール	高摺動性特殊ポリエチレン樹脂
ダエンリング	ステンレス	—
ストップ	コポリエステル樹脂、シリコンラバー、ステンレス	—
カーテンストッパー	アセタール樹脂、マグネット	—
ジョイント	ステンレス、PP樹脂	ホワイト/ブラック

取付間隔とカーテン許容荷重

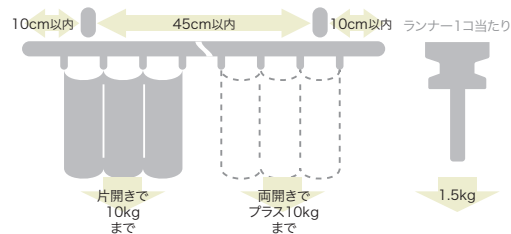

施工にあたっての注意とお願い

※補強された下地に施工してください。  
 ※レールの溝にはキズを付けないでください。キズが付くとランナーの走行性が著しく低下します。また、ビスはまっすぐに打ち込んでください。  
 ※レール穴あけ時の切り粉などがレール内に入らないように細心の注意を払ってください。もしも入ってしまった場合は、完全に除去してください。



その他ウェーブスタイル等の取付寸法図はWEBでご確認ください。

2.73m以上のカーテンレール類(ピクチャーレール含む) につきましては、特別配送費がかかります。

# シエロクラウド



天井直付  
専用



**レール** **カット** レールカットにつきましては P.535 をご覧ください。

「天井になじむ」を追求し、  
薄さに徹したカーテンレール



参考見積例 2.00m基準

単位:円(税別)

カラーラインナップ

キャップ	カラー	シングル天井付
スクエア	ホワイト	10,910
	ブラック	
ラウンド	ホワイト	
	ブラック	
プレーン	ホワイト	9,370
	ブラック	



ホワイト



ブラック

レール断面図 (単位: mm)

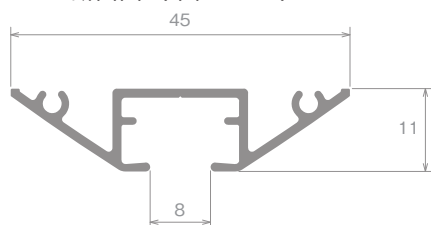

ランナー寸法図 (単位: mm)

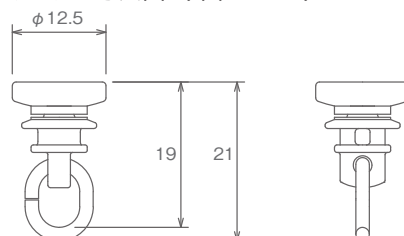



シーリングレール/ホワイト ラウンドキャップ  
カーテン/フラットカーテン  
ダイニングテーブル/柏木工 (LEIトライアングルテーブル LDT35F)  
ダイニングチェア/柏木工 (LEIレイチェア LDC01F)  
ペンダントライト/コイズミ照明 (参考商品)

シエロ  
シリーズ特長

おすすめ  
カーテンスタイル

シエロ  
ライン

シエロ  
クラウド

シエロミニ



シーリングレール/ブラック スクエアキャップ  
カーテン/ウェーブスタイル(フラットカーテン+ピッチキープコード)約1.5倍

**KASHIWA** 撮影協力  
柏木工株式会社  
**KOIZUMI** 撮影協力  
コイズミ照明株式会社

# シエロクラウド

## ラインナップ

### スクエアキャップ (シングルのみ) ※ランナー投入機能付

ホワイト White

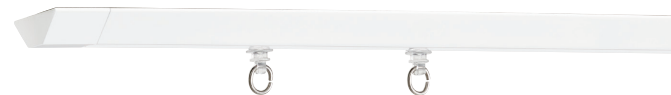

ブラック Black



### プレーンキャップ (シングルのみ)

※ランナー投入機能無し

ホワイト White



ブラック Black



### ラウンドキャップ (シングルのみ)

※ランナー投入機能無し

ホワイト White

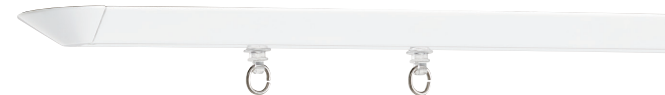

ブラック Black



### ラウンドキャップダブル付



天井に滑らかに溶け込むラウンドキャップ

## 特長

### メンテナンス性 ランナー投入機能付キャップ (スクエアキャップのみ)(特許出願中)

#### 壁面ぴったりにもレールを設置しても安心のメンテナンス性

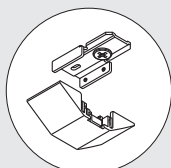

スクエアキャップは取付け後に底面のカバーを外してランナーの抜き挿しができます。カーテンの掛け替えでランナー数が変わっても安心です。(カバーの取外しにはマイナスドライバーが必要です。)

### 利便性 カーテンストッパー (特許登録済)

#### 窓の開口部を広く確保し、明るいお部屋へ

カーテンストッパーはレールの溝に下から取り付けます。

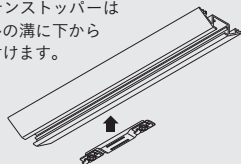

生地や芯地の反発で閉まってしまうカーテンもレール内にカーテンストッパーを設置し、いつもの操作で好きな位置に止められます。

### 意匠性 後入れ、取外し可能なストップ

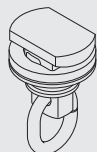

キャップとストップが別部品なため、片開きやマルチマグネット仕様の際に不要なストップが外せます。工具不要です。(片開きのカーテンを開けてもストップがなく、すっきりと納まります。)

### 意匠性 静音性 クリアスライドランナー

気になるカーテンの開閉時の走行音が減少します。



40dB

シエロクラウドホワイト

50dB

シエロクラウドブラック

65dB

一般のカーテン

レール

(当社従来比)

スライド部分に特殊樹脂を採用し、静音性・走行性・耐久性に優れています。また、カーテンの吊元部分には透明度の高いクリア樹脂で意匠性に配慮しています。

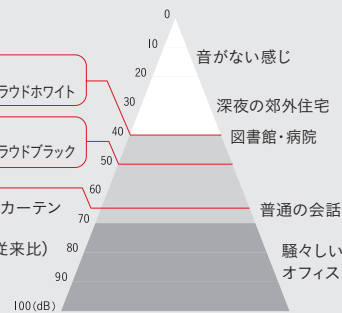

※数値は、2mのレールにランナーを15度傾けたものを、50cm離れた地点で測ったものです。

### 利便性 マルチマグネット

OPTION

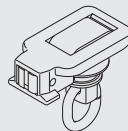

レールの両サイドからカーテンを開閉できるマルチマグネット機能。テラスへ出入りする時も、カーテンのたまり側をさっと開けられます。(ストップは使用せず、片マグネットランナーをご使用ください。)

### 利便性 カーテンボタン

OPTION



マグネットランナーに取り付けて使用します。カーテン生地を直接さわらないため、汚れやシワ等を予防できます。※ボタンのラインナップはP. 295をご確認ください。

価格

シエロクラウド シングル天井付セット 単位：円(税別)

サイズ	カラー	スクエア		ラウンド		プレーン	
		JANコード	価格	JANコード	価格	JANコード	価格
1.00m	ホワイト	873268	<b>7,990</b>	873329	<b>7,990</b>	873381	<b>6,450</b>
	ブラック	873299		873350		873411	
2.00m	ホワイト	873275	<b>10,910</b>	873336	<b>10,910</b>	873398	<b>9,370</b>
	ブラック	873305		873367		873428	
3.00m	ホワイト	894508	<b>14,510</b>	894522	<b>14,510</b>	894546	<b>12,970</b>
	ブラック	894515		894539		894553	

※取付ネジはナベφ3.5×35(ホワイト・ブラック)が付属しています。

シエロクラウド シングル天井付ウェブスタイルセット 単位：円(税別)

サイズ	カラー	スクエア		ラウンド		プレーン	
		JANコード	価格	JANコード	価格	JANコード	価格
2.00m	ホワイト	873459	<b>12,830</b>	873510	<b>12,830</b>	873572	<b>11,290</b>
	ブラック	873480		873541		873602	
3.00m	ホワイト	894768	<b>17,310</b>	894782	<b>17,310</b>	894805	<b>15,770</b>
	ブラック	894775		894799		894812	

●レール2.00m=2.00m1本 3.00m=1.50m2本 ●ランナー2.00m=24コ 3.00m=36コ ●ピッチキーボード2.00m=2.00m×1本 3.00m=3.00m×1本 ●マグネットランナー1組 ●キャップ2コ ●ストップ2コ ●カーテンストッパー2コ ●ジョイント1本(3.00mのみ) ●ジョイントピン2本(3.00mのみ) ●取付ネジ

※取付ネジはナベφ3.5×35(ホワイト・ブラック)が付属しています。  
※専用縫製部品は含まれていません。

シエロクラウド レール 単位：円(税別)

カラー	レール						別製作レール※
	1.00m		2.00m		3.00m(1.50m×2本)		
	JANコード	価格	JANコード	価格	JANコード	価格	価格
ホワイト	873909	<b>2,500</b>	873916	<b>4,700</b>	894621	<b>7,400</b>	<b>4,200</b>
ブラック	873947		873954		894638		

※別製作レールの長さは最小0.50m、最大4.0mとなります。5mm単位でサイズをご指定ください。

シエロクラウド 部品 単位：円(税別)

商品名	カラー	JANコード	単価	箱詰数量	箱詰価格
スクエアキャップ ※ランナー投入機能付	ホワイト	874159	<b>1,100</b>	1コ	<b>1,100</b>
	ブラック	874166			
ラウンドキャップ ※ランナー投入機能なし	ホワイト	874173	<b>1,100</b>	1コ	<b>1,100</b>
	ブラック	874180			
プレーンキャップ ※ランナー投入機能なし	ホワイト	874197	<b>330</b>	1コ	<b>330</b>
	ブラック	874203			
ストップ (後入れ可能)	-	874234	<b>220</b>	1コ	<b>220</b>
ランナー (8コ連結15本入) 受注は8コ単位	-	874067	<b>90</b>	120コ	<b>10,800</b>
マグネット ランナー	-	874074	<b>530</b>	10組	<b>5,300</b>
片マグネット ランナー	-	874081	<b>400</b>	10コ	<b>4,000</b>
カーテン ストッパー	-	874098	<b>600</b>	1コ	<b>600</b>
ジョイント	ホワイト	894669	<b>550</b>	1コ	<b>550</b>
	ブラック	894676			
ジョイントピン ※ピクチャーレールと 共通です。	-	391281	<b>90</b>	1本	<b>90</b>

※1 レールをジョイントする際は、ジョイントは1ヶ所につきジョイント1コ、ジョイントピン2本使用してください。

取付寸法図/キャップ寸法図 (単位：mm) ※カーテンはAフック仕様となります。

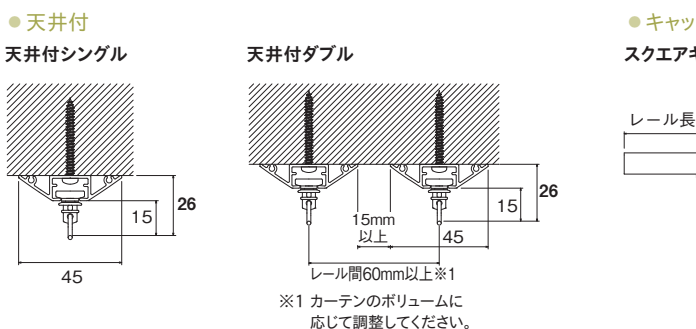

製品と仕上げ

部品名	素材	仕上げ
レール	アルミニウム合金押出型材	アルマイトホワイト/ アルマイトブラック
スクエアキャップ	ABS樹脂、スチール	ホワイト/ブラック
ラウンドキャップ	ABS樹脂、スチール	ホワイト/ブラック
プレーンキャップ	ナイロン樹脂、スチール	ホワイト/ブラック
プレート	コポリエステル樹脂	-
ランナー	ホイール	高撓動性特殊ポリエチレン樹脂
	ダエンリング	ステンレス
ストップ	コポリエステル樹脂、シリコンラバー、ステンレス	-
カーテンストッパー	アセタール樹脂、マグネット	-
ジョイント	ステンレス、PP樹脂	ホワイト/ブラック

取付間隔とカーテン許容荷重

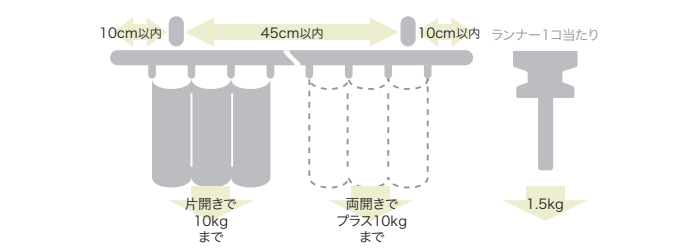

施工にあたっての注意とお願い

※補強された下地に施工してください。  
※レールの溝にはキズを付けないでください。キズが付くとランナーの走行性が著しく低下します。また、ビスはまっすぐに打ち込んでください。  
※レール穴あけ時の切り粉などがレール内に入らないように細心の注意を払ってください。もしも入ってしまった場合は、完全に除去してください。

その他ウェブスタイル等の  
取付寸法図はWEBでご確認ください。



**レール** **カット** レールカットにつきましては P.535 をご覧ください。

## 究極のミニマムレール



参考見積例 2.00m基準

単位:円(税別)

キャップ	カラー	シングル天井付
プレーン	ホワイト	6,010
	ブラック	

シーリングレール/ホワイト プレーンキャップ  
カーテン/フラットカーテン  
ペンダントライト/コイズミ照明 (AP47555L)

### ラインナップ

#### プレーンキャップ

ホワイト  
White



ブラック  
Black



レール断面図 (単位: mm)

ランナー寸法図 (単位: mm)

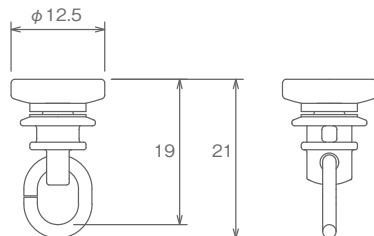
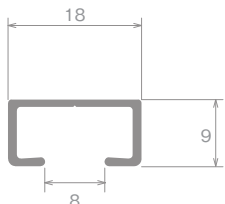

特長

意匠性 静音性 利便性 **ミニマムデザイン**

機能を限定することで実現したシンプルさ



レール高さ9mm×幅18mmというコンパクトで静音性(クリアスライドランナー)、意匠性(後入れ可能ストップ)、利便性(マルチマグネット)を実現。天井付けはもちろん、小窓や間仕切りにも使えます。

※シエロミニはカーテンストッパー・ランナー投入機能はありません。

静音性 意匠性 **クリアスライドランナー**



気になるカーテンの開閉時の走行音が減少します。

スライド部分に特殊樹脂を採用し、静音性・走行性・耐久性に優れています。また、カーテンの吊元部分には透明度の高いクリア樹脂で意匠性に配慮しています。

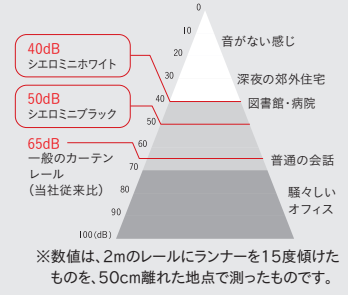

価格

シエロミニ シングル天井付セット 単位：円(税別)

サイズ	カラー	ブレースキャップ	
		JANコード	価格
1.00m	ホワイト	873626	4,090
	ブラック	873657	
2.00m	ホワイト	873633	6,010
	ブラック	873664	
3.00m	ホワイト	894560	8,610
	ブラック	894577	
セット内容	●レール1.00m=1.00m1本 2.00m=2.00m1本 3.00m=1.50m2本 ●ランナー1.00m=10コ 2.00m=18コ 3.00m=28コ ●マグネットランナー1組 ●キャップ2コ ●ストップ2コ ●ジョイント1本(3.00m) ●取付ネジ		

※取付ネジはナベφ3.5×35(ホワイト・ブラック)が付属しています。

シエロミニ シングル天井付ウェーブスタイル用セット 単位：円(税別)

サイズ	カラー	ブレースキャップ	
		JANコード	価格
2.00m	ホワイト	873695	7,930
	ブラック	873725	
3.00m	ホワイト	894829	11,410
	ブラック	894836	

セット内容 ●レール2.00m=2.00m1本 3.00m=1.50m2本 ●ランナー2.00m=24コ 3.00m=36コ ●ピッチキーボード2.00m=2.00m×1本 3.00m=3.00m×1本 ●マグネットランナー1組 ●キャップ2コ ●ストップ2コ ●ジョイント1本(3.00mのみ) ●取付ネジ

※取付ネジはナベφ3.5×35(ホワイト・ブラック)が付属しています。 ※専用縫製部品は含まれていません。

シエロミニ レール 単位：円(税別)

商品名(サイズ)	レール			別製作レール※ m当たり			
	1.00m	2.00m	3.00m(1.50m×2本)				
カラー	JANコード	価格	JANコード	価格	JANコード	価格	価格
ホワイト	873985	1,500	873992	2,700	894645	4,400	2,500
ブラック	874029		874036		894652		

※別製作レールの長さ限界は4mとなります。5mm単位でサイズをご指定ください。 ※カーブ加工費(120mmR、180mmR)1カ所につき1,140円加算となります。

シエロミニ 部品 単位：円(税別)

商品名	カラー	JANコード	単価	箱詰数量	箱詰価格
ブレースキャップ	ホワイト	874210	250	1コ	250
	ブラック	874227			
ストップ(後入れ可能)	—	874234	220	1コ	220
ランナー(8コ連結15本入) 受注は8コ単位	—	874067	90	120コ	10,800
マグネットランナー	—	874074	530	10組	5,300
片マグネットランナー	—	874081	400	10コ	4,000
ジョイント	ホワイト	894669	550	1コ	550
	ブラック	894676			

取付寸法図/キャップ寸法図 (単位：mm) ※カーテンはAフック仕様となります。

●天井付

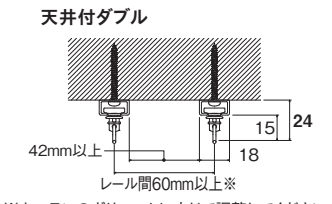
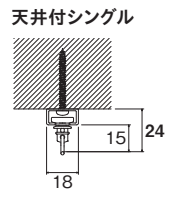

●キャップ

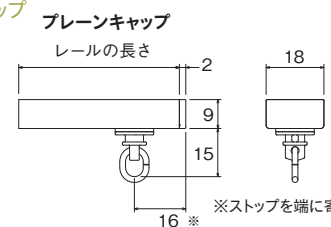

其他ウェーブスタイルやカーレール等の取付寸法図はWEBでご確認ください。



2.73m以上のカーテンレール類(ピクチャーレール含む)につきましては、特別配送費がかかります。